

ΑΦΥΓΡΑΝΤΗΡΑΣ

ΕΓΧΕΙΡΙΔΙΟ ΧΡΗΣΗΣ

ΑΡΙΘΜΟΣ ΜΟΝΤΕΛΟΥ
MDDF-20DEN7



Προειδοποιήσεις: Πριν χρησιμοποιήσετε αυτή τη συσκευή, διαβάστε προσεκτικά το παρόν εγχειρίδιο και φυλάξτε το για να μπορείτε να ανατρέχετε σε αυτό στο μέλλον. Ο σχεδιασμός και οι προδιαγραφές μπορούν να αλλάξουν χωρίς προειδοποίηση, για λόγους βελτίωσης του προϊόντος.

Για περισσότερες πληροφορίες, επικοινωνήστε με τον τοπικό αντιπρόσωπο ή τον κατασκευαστή.

Το παραπάνω σκίτσο δίνεται μόνο για ενδεικτικούς λόγους. Θα πρέπει να βασίζεστε στην εμφάνιση του εξοπλισμού που έχετε στην κατοχή σας.

ΕΥΧΑΡΙΣΤΗΡΙΑ ΕΠΙΣΤΟΛΗ

Σας ευχαριστούμε που επιλέξατε τη Midea! Πριν χρησιμοποιήσετε τη συσκευή Midea που αγοράσατε, διαβάστε προσεκτικά αυτό το εγχειρίδιο για να εξοικειωθείτε με τον ασφαλή χειρισμό των δυνατοτήτων και των λειτουργιών που προσφέρει η νέα σας συσκευή.

ΠΕΡΙΕΧΟΜΕΝΑ

ΕΥΧΑΡΙΣΤΗΡΙΑ ΕΠΙΣΤΟΛΗ	01
ΠΡΟΦΥΛΑΞΕΙΣ ΑΣΦΑΛΕΙΑΣ.....	02
ΕΠΙΣΚΟΠΗΣΗ ΠΡΟΪΟΝΤΟΣ	11
ΕΠΙΒΕΒΑΙΩΣΗ ΠΡΙΝ ΞΕΚΙΝΗΣΕΤΕ.....	12
Αφαίρεση του νερού που συλλέγεται	13
ΟΔΗΓΙΕΣ ΛΕΙΤΟΥΡΓΙΑΣ.....	15
ΚΑΘΑΡΙΣΜΟΣ ΚΑΙ ΣΥΝΤΗΡΗΣΗ.....	19
ΑΝΤΙΜΕΤΩΠΙΣΗ ΠΡΟΒΛΗΜΑΤΩΝ	20
ΕΜΠΟΡΙΚΑ ΣΗΜΑΤΑ, ΠΝΕΥΜΑΤΙΚΑ ΔΙΚΑΙΩΜΑΤΑ ΚΑΙ ΝΟΜΙΚΟΙ ΙΣΧΥΡΙΣΜΟΙ.....	21
ΑΠΟΡΡΙΨΗ ΚΑΙ ΑΝΑΚΎΚΛΩΣΗ	21
ΕΠΙΣΗΜΑΝΣΗ ΓΙΑ ΤΗΝ ΠΡΟΣΤΑΣΙΑ ΤΩΝ ΔΕΔΟΜΕΝΩΝ	22

ΠΡΟΦΥΛΑΞΕΙΣ ΑΣΦΑΛΕΙΑΣ

Είναι σημαντικό να διαβάσετε τις προφυλάξεις για την ασφάλεια πριν από τη λειτουργία και εγκατάσταση. Τυχόν εσφαλμένη εγκατάσταση λόγω μη τήρησης των οδηγιών μπορεί να προκαλέσει σοβαρή ζημιά ή τραυματισμό. Ανάλογα με τη σοβαρότητα της πιθανής ζημιάς ή του τραυματισμού, οι οδηγίες για την ασφάλεια ταξινομούνται ως ΠΡΟΕΙΔΟΠΟΙΗΣΗ ή ΠΡΟΣΟΧΗ.

Επεξήγηση των συμβόλων



ΠΡΟΕΙΔΟΠΟΙΗΣΗ

Αυτή η προειδοποιητική λέξη υποδεικνύει μεσαίου επιπέδου κίνδυνο, ο οποίος, αν δεν αποφευχθεί, μπορεί να προκαλέσει θάνατο ή σοβαρό τραυματισμό.



ΠΡΟΣΟΧΗ

Αυτή η προειδοποιητική λέξη υποδεικνύει μικρού επιπέδου κίνδυνο, ο οποίος, αν δεν αποφευχθεί, μπορεί να προκαλέσει ελαφρύ ή μέτριο τραυματισμό.

Διαβάστε προσεκτικά τις οδηγίες πριν χρησιμοποιήσετε/θέσετε σε λειτουργία τη μονάδα και φυλάξτε τις κοντά στο σημείο εγκατάστασης για μελλοντική χρήση!



ΠΡΟΕΙΔΟΠΟΙΗΣΗ

- Μην υπερβαίνετε την ονομαστική ένταση της πρίζας ή της διάταξης σύνδεσης.
- Μην ενεργοποιείτε/απενεργοποιείτε τη συσκευή διακόπτοντας και επαναφέροντας την παροχή ρεύματος.
- Μην καταστρέψετε και μη χρησιμοποιείτε μη εγκεκριμένο καλώδιο τροφοδοσίας.
- Μην τροποποιείτε το μήκος του καλωδίου τροφοδοσίας και μη χρησιμοποιείτε την πρίζα από κοινού με άλλες συσκευές.
- Μην εισάγετε ή αφαιρείτε το βύσμα με βρεγμένα χέρια.
- Μην εγκαθιστάτε τη συσκευή σε θέση που μπορεί να εκτεθεί σε εύφλεκτα αέρια.
- Μην τοποθετείτε τη συσκευή κοντά σε πηγή θερμότητας.
- Διακόψτε την παροχή ρεύματος εάν από το κλιματιστικό ακούγεται περίεργος θόρυβος, βγαίνει καπνός ή εάν μυρίζει.
- Ποτέ μην προσπαθήσετε να αποσυναρμολογήσετε ή να επιδιορθώσετε τη συσκευή μόνοι σας.
- Πριν από τον καθαρισμό, κλείστε τον διακόπτη της συσκευής και αποσυνδέστε την από την πρίζα.
- Μη χρησιμοποιείτε το μηχάνημα κοντά σε εύφλεκτα αέρια ή υλικά όπως βενζίνη, βενζόλιο, διαλυτικό κ.λπ.
- Μην πίνετε ή χρησιμοποιείτε το νερό που αποστραγγίζεται από τη μονάδα.
- Μην αφαιρείτε τον κάδο νερού κατά τη διάρκεια της λειτουργίας.
- Μη χρησιμοποιείτε τη συσκευή σε μικρούς χώρους.
- Μην την τοποθετείτε σε μέρη όπου νερό μπορεί να πιτσιλίζει τη μονάδα.
- Τοποθετήστε τη συσκευή σε επίπεδο και ανθεκτικό τμήμα του δαπέδου.
- Μην καλύπτετε τα ανοίγματα εισαγωγής ή εξαγωγής με πανιά ή πετσέτες.
- Θα πρέπει να προσέχετε ιδιαίτερα όταν χρησιμοποιείτε τη μονάδα σε δωμάτιο με τα ακόλουθα άτομα: βρέφη, παιδιά, ηλικιωμένους και άτομα που δεν είναι ευαίσθητα στην υγρασία.

ΠΡΟΕΙΔΟΠΟΙΗΣΗ

- Μην τη χρησιμοποιείτε σε χώρους όπου γίνεται χειρισμός χημικών ουσιών.
- Ποτέ μην εισάγετε το δάχτυλό σας ή άλλα ξένα αντικείμενα σε σχάρες ή ανοίγματα. Φροντίστε να εξηγήσετε πολύ προσεκτικά αυτούς τους κινδύνους στα παιδιά.
- Μην τοποθετείτε βαριά αντικείμενα πάνω στο καλώδιο τροφοδοσίας και βεβαιωθείτε ότι το καλώδιο δεν πιέζεται.
- Μη σκαρφαλώνετε ή κάθεστε επάνω στη μονάδα.
- Πάντα τοποθετείτε τα φίλτρα καλά στη θέση τους. Καθαρίζετε το φίλτρο κάθε δύο εβδομάδες.
- Εάν εισχωρήσει νερό στη μονάδα, απενεργοποιήστε τη μονάδα, διακόψτε την παροχή ρεύματος και επικοινωνήστε με εξειδικευμένο τεχνικό σέρβις.
- Μην τοποθετείτε ανθοδοχεία ή άλλα δοχεία με νερό επάνω στη μονάδα.
- Μη χρησιμοποιείτε καλώδια επέκτασης.

ΠΡΟΣΟΧΗ

- Αυτή η συσκευή μπορεί να χρησιμοποιηθεί από παιδιά ηλικίας 8 ετών και άνω, καθώς και από άτομα με μειωμένες φυσικές, αισθητηριακές ή πνευματικές ικανότητες ή από άτομα χωρίς εμπειρία και γνώσεις, εάν έχουν επίβλεψη ή εάν τους έχουν δοθεί οδηγίες σχετικά με την ασφαλή χρήση της συσκευής και εάν κατανοούν τους ενεχόμενους κινδύνους. Τα παιδιά δεν πρέπει να παίζουν με τη συσκευή. Ο καθαρισμός και η συντήρηση από τον χρήστη δεν πρέπει να γίνονται από παιδιά χωρίς επίβλεψη (ισχύει για τις ευρωπαϊκές χώρες).
- Αυτή η συσκευή δεν προορίζεται για χρήση από άτομα (συμπεριλαμβανομένων και των παιδιών) περιορισμένης σωματικής, αισθητικής ή νοητικής ικανότητας, στερούμενα της κατάλληλης εμπειρίας και γνώσης, παρά μόνο εφόσον βρίσκονται υπό την επίβλεψη ή έχουν λάβει τις κατάλληλες οδηγίες για τη χρήση της συσκευής από άτομο υπεύθυνο για την ασφάλειά τους. Τα παιδιά θα πρέπει να επιβλέπονται ώστε να διασφαλίζεται ότι δεν παίζουν με τη συσκευή (ισχύει για άλλες χώρες εκτός από τις ευρωπαϊκές χώρες).
- Εάν το καλώδιο ρεύματος είναι φθαρμένο, θα πρέπει να αντικατασταθεί από τον κατασκευαστή, το εξουσιοδοτημένο κέντρο σέρβις ή άλλο άτομο με παρόμοια κατάρτιση για την αποφυγή τυχόν κινδύνων.
- Πριν από τον καθαρισμό ή άλλη εργασία συντήρησης, η συσκευή πρέπει να αποσυνδεθεί από την παροχή ρεύματος.
- Μην εγκαθιστάτε τη συσκευή σε θέση που μπορεί να εκτεθεί σε εύφλεκτα αέρια. Αν συσσωρευτεί εύφλεκτο αέριο γύρω από τη συσκευή, μπορεί να προκληθεί πυρκαγιά.
- Εάν το κλιματιστικό ανατραπεί κατά τη χρήση, απενεργοποιήστε τη μονάδα και αποσυνδέστε την αμέσως από την κύρια τροφοδοσία. Επιθεωρήστε οπτικά τη μονάδα για να βεβαιωθείτε ότι δεν υπάρχει ζημιά. Εάν υποψιάζεστε ότι η μονάδα έχει υποστεί ζημιά, επικοινωνήστε με τεχνικό ή με την εξυπηρέτηση πελατών για βοήθεια.
- Σε περίπτωση καταιγίδας, πρέπει να διακοπεί η τροφοδοσία για να μην προκληθεί ζημιά στο μηχάνημα από κεραυνό.
- Μην περνάτε το καλώδιο κάτω από χαλιά. Μην καλύπτετε το καλώδιο με ριχτάρια, χαλιά ή παρόμοια καλύμματα. Μην περνάτε το καλώδιο κάτω από έπιπλα ή συσκευές. Τοποθετήστε το καλώδιο μακριά από την περιοχή όπου κυκλοφορούν άνθρωποι και σε μέρη όπου κανείς δεν θα σκοντάψει.
- Μη θέτετε σε λειτουργία τη μονάδα εάν έχει υποστεί ζημιά το καλώδιο ή το βύσμα. Απορρίψτε τη μονάδα ή επιστρέψτε τη σε εξουσιοδοτημένο κέντρο σέρβις για εξέταση ή/και επισκευή.
- Προκειμένου να περιορίσετε τον κίνδυνο πυρκαγιάς ή ηλεκτροπληξίας, μη χρησιμοποιείτε τη συσκευή με οποιαδήποτε συσκευή ελέγχου ταχύτητας στερεάς κατάστασης.
- Η συσκευή πρέπει να εγκατασταθεί σύμφωνα με τους εθνικούς κανονισμούς καλωδίωσης.
- Για τη συντήρηση και επισκευή της συσκευής, επικοινωνήστε με εξουσιοδοτημένο τεχνικό.
- Απενεργοποιήστε το προϊόν όταν δεν χρησιμοποιείται.

ΠΡΟΣΟΧΗ

- Η πινακίδα του κατασκευαστή βρίσκεται στην πίσω πλευρά της συσκευής και περιέχει ηλεκτρολογικά και άλλα τεχνικά στοιχεία ειδικά για αυτή τη μονάδα.
- Βεβαιωθείτε ότι η μονάδα είναι σωστά γειωμένη. Για την ελαχιστοποίηση των κινδύνων ηλεκτροπληξίας και πυρκαγιάς, η σωστή γείωση είναι σημαντική. Το καλώδιο τροφοδοσίας είναι εξοπλισμένο με βύσμα γείωσης τριών ακροδεκτών για προστασία από τους κινδύνους ηλεκτροπληξίας.
- Η μονάδα σας πρέπει να χρησιμοποιείται σε σωστά γειωμένη πρίζα. Εάν η πρίζα που σκοπεύετε να χρησιμοποιήσετε δεν είναι επαρκώς γειωμένη ή προστατευμένη με ασφάλεια με χρονοκαθυστέρηση ή αυτόματο διακόπτη (ανατρέξτε στην πινακίδα χαρακτηριστικών για τα ηλεκτρολογικά δεδομένα), ζητήστε από έναν εξουσιοδοτημένο ηλεκτρολόγο να εγκαταστήσει την κατάλληλη πρίζα.
- Μη λειτουργείτε τη συσκευή σε χώρους με υγρασία, όπως το λουτρό ή το πλυσταριό. Η πλακέτα κυκλώματος της μονάδας (PCB) σχεδιάστηκε με μια ασφάλεια, για να παρέχει προστασία από την υπερένταση. Τα τεχνικά χαρακτηριστικά της ασφάλειας αναγράφονται επάνω στην πλακέτα, π.χ.: T3.15A/250V (ή 350V) κ.λπ.

Σημείωση σχετικά με τα φθοριούχα αέρια (δεν ισχύει για τη μονάδα που χρησιμοποιεί ψυκτικό R290)

1. Τα φθοριούχα αέρια του θερμοκηπίου περιέχονται σε ερμητικά αεροστεγή εξοπλισμό. Για ειδικές πληροφορίες σχετικά με τον τύπο, την ποσότητα και το ισοδύναμο CO₂ σε τόνους του φθοριούχου αερίου του θερμοκηπίου (σε ορισμένα μοντέλα), ανατρέξτε στη σχετική ετικέτα που βρίσκεται στην ίδια τη μονάδα.
2. Η εγκατάσταση, το σέρβις, η συντήρηση και η επισκευή αυτής της συσκευής πρέπει να πραγματοποιείται από πιστοποιημένο τεχνικό.
3. Η απεγκατάσταση και η ανακύκλωση της συσκευής πρέπει να πραγματοποιείται από πιστοποιημένο τεχνικό.

ΠΡΟΕΙΔΟΠΟΙΗΣΗ για τη χρήση του ψυκτικού μέσου R32/R290





- Μη χρησιμοποιείτε μέσα για να επιταχύνετε τη διαδικασία απόψυξης, εκτός από αυτά που συνιστώνται από τον κατασκευαστή.
- Η συσκευή θα πρέπει να φυλάσσεται σε δωμάτιο χωρίς πηγές ανάφλεξης σε συνεχή λειτουργία (για παράδειγμα: ανοιχτή φλόγα, συσκευή αερίου σε λειτουργία ή ηλεκτρικός θερμαντήρας σε λειτουργία).
- Μην τρυπάτε ή καίτε.
- Βεβαιωθείτε ότι τα ψυκτικά δεν περιέχουν καμία οσμή.
- Η συσκευή θα πρέπει να εγκαθίσταται, να λειτουργεί και να αποθηκεύεται σε χώρο με εμβαδόν ανάλογο με την ποσότητα ψυκτικού που πρέπει να φορτωθεί. Για ειδικές πληροφορίες σχετικά με τον τύπο και την ποσότητα του αερίου, ανατρέξτε στην αντίστοιχη ετικέτα που βρίσκεται επάνω στη μονάδα.
- Η συσκευή θα πρέπει να εγκαθίσταται, να λειτουργεί και να φυλάσσεται σε χώρο με επιφάνεια άνω των 4 m².
- Θα πρέπει να τηρείται συμμόρφωση με τους εθνικούς κανονισμούς για το αέριο.
- Διατηρείτε ελεύθερα τα ανοίγματα αερισμού.
- Η συσκευή πρέπει να φυλάσσεται για την αποφυγή μηχανικής ζημιάς.
- Η συσκευή πρέπει να φυλάσσεται σε καλά αεριζόμενο χώρο διαστάσεων αντίστοιχων με αυτές που προβλέπονται για τη λειτουργία της.
- Όλα τα άτομα που εμπλέκονται σε εργασίες ή επεμβάσεις στο κύκλωμα του ψυκτικού πρέπει να είναι κάτοχοι ενός έγκυρου πιστοποιητικού από μια διαπιστευμένη αρχή του κλάδου, η οποία να πιστοποιεί τις ικανότητές τους να χειρίζονται ψυκτικά με ασφαλή τρόπο, σύμφωνα με τις αναγνωρισμένες προδιαγραφές αξιολόγησης του κλάδου.
- Η συντήρηση θα πρέπει να διενεργείται σύμφωνα με τις συστάσεις του κατασκευαστή. Η συντήρηση και η επισκευή που απαιτούν τη βοήθεια εξειδικευμένου προσωπικού πρέπει να διεξάγονται υπό την εποπτεία ατόμου ικανού στη χρήση εύφλεκτων ψυκτικών.
- Η συσκευή πρέπει να φυλάσσεται σε χώρο χωρίς συνεχείς ανοιχτές φλόγες (για παράδειγμα, συσκευή αερίου σε λειτουργία) και πηγές ανάφλεξης (για παράδειγμα, ηλεκτρικός θερμαντήρας σε λειτουργία).



Προσοχή:

Κίνδυνος πυρκαγιάς/εύφλεκτα υλικά (Απαιτείται μόνο για μονάδες R32/R290)

Επεξήγηση των συμβόλων που εμφανίζονται στη μονάδα (για τη μονάδα που χρησιμοποιεί μόνο ψυκτικό μέσο R32/R290):

	ΠΡΟΕΙΔΟΠΟΙΗΣΗ	Αυτό το σύμβολο υποδεικνύει ότι η συγκεκριμένη συσκευή χρησιμοποιεί εύφλεκτο ψυκτικό. Εάν υπάρχει διαρροή του ψυκτικού και είναι εκτεθειμένο σε μια εξωτερική πηγή ανάφλεξης, υπάρχει κίνδυνος πυρκαγιάς.
	ΠΡΟΣΟΧΗ	Αυτό το σύμβολο υποδεικνύει ότι το εγχειρίδιο λειτουργίας θα πρέπει να διαβαστεί προσεκτικά.
	ΠΡΟΣΟΧΗ	Αυτό το σύμβολο υποδεικνύει ότι θα πρέπει να γίνεται ο χειρισμός του εξοπλισμού από εξειδικευμένο προσωπικό και με βάση το εγχειρίδιο εγκατάστασης.
	ΠΡΟΣΟΧΗ	Αυτό το σύμβολο υποδεικνύει ότι υπάρχουν διαθέσιμες πληροφορίες όπως το εγχειρίδιο λειτουργίας ή το εγχειρίδιο εγκατάστασης.

1. Μεταφορά εξοπλισμού που περιέχει εύφλεκτα ψυκτικά Βλ. κανονισμούς μεταφοράς
2. Σήμανση εξοπλισμού με χρήση ετικετών Βλ. τοπικούς κανονισμούς.
3. Απόρριψη εξοπλισμού που χρησιμοποιεί εύφλεκτα ψυκτικά Βλ. εθνικούς κανονισμούς.
4. Αποθήκευση εξοπλισμού/συσκευών Η αποθήκευση του εξοπλισμού θα πρέπει να γίνεται σύμφωνα με τις οδηγίες του κατασκευαστή.
5. Αποθήκευση συσκευασμένου (απούλητου) εξοπλισμού Η προστασία της συσκευασίας αποθήκευσης θα πρέπει να είναι κατασκευασμένη έτσι ώστε η μηχανική βλάβη στον εξοπλισμό στο εσωτερικό της συσκευασίας να μην προκαλεί διαρροή της γόμωσης ψυκτικού. Ο μέγιστος αριθμός μερών του εξοπλισμού που μπορεί να αποθηκευτεί μαζί καθορίζεται από τους τοπικούς κανονισμούς.

6. Πληροφορίες για τη συντήρηση

1) Έλεγχος στην περιοχή

Πριν από την έναρξη εργασιών σε συστήματα που περιέχουν εύφλεκτα ψυκτικά μέσα, είναι απαραίτητοι οι έλεγχοι ασφαλείας για τη διασφάλιση ελαχιστοποίησης κινδύνων ανάφλεξης. Για επισκευή στο σύστημα ψυκτικού, θα πρέπει να λαμβάνονται οι παρακάτω προφυλάξεις πριν από τη διενέργεια εργασιών στο σύστημα.

2) Διαδικασίες εργασιών

Οι εργασίες θα πρέπει να αναλαμβάνονται κάτω από ελεγχόμενες διαδικασίες για ελαχιστοποίηση του κινδύνου παρουσίας ενός εύφλεκτου αερίου ή ατμού κατά τη διάρκεια των εργασιών.

3) Γενική περιοχή εργασιών

Πρέπει να δίδονται οδηγίες σε όλο το τεχνικό προσωπικό, καθώς και στα υπόλοιπα άτομα που εργάζονται στον χώρο, για τη φύση των πραγματοποιούμενων εργασιών. Πρέπει να αποφεύγεται η εργασία σε περιορισμένους χώρους. Η περιοχή γύρω από τον χώρο εκτέλεσης εργασιών πρέπει να είναι απομονωμένη. Βεβαιωθείτε ότι οι συνθήκες εντός του χώρου είναι ασφαλείς μέσω ελέγχου εύφλεκτων υλικών.

4) Έλεγχος για παρουσία ψυκτικού μέσου

Θα πρέπει να πραγματοποιείται έλεγχος του χώρου με κατάλληλο ανιχνευτή ψυκτικού μέσου πριν και κατά τη διάρκεια εργασιών, για να διασφαλιστεί ότι ο τεχνικός είναι ενήμερος για την παρουσία πιθανών εύφλεκτων υλικών στην ατμόσφαιρα. Βεβαιωθείτε ότι ο εξοπλισμός εντοπισμού διαρροών που χρησιμοποιείται είναι κατάλληλος για χρήση με εύφλεκτα ψυκτικά μέσα, π.χ. χωρίς σχηματισμό σπινθήρων, κατάλληλα στεγανοποιημένος ή εγγενώς ασφαλής.

5) Παρουσία πυροσβεστήρα

Εάν πρέπει να πραγματοποιηθεί τυχόν εργασία που να εμπλέκει υψηλή θερμοκρασία στον εξοπλισμό του ψυκτικού ή σε άλλα εμπλεκόμενα μέρη, θα πρέπει να είναι διαθέσιμος ο κατάλληλος εξοπλισμός πυρόσβεσης. Πρέπει να διαθέτετε έναν πυροσβεστήρα ξηράς σκόνης ή CO₂ κοντά στον χώρο πλήρωσης.

6) Καμία πηγή ανάφλεξης

Κανένα άτομο που διεξάγει εργασίες σχετικές με σύστημα ψυκτικού που περιλαμβάνει την έκθεση κάποιου σωλήνα που περιέχει ή περιείχε εύφλεκτο ψυκτικό μέσο, δεν θα πρέπει να χρησιμοποιεί οποιαδήποτε πηγή ανάφλεξης με τέτοιο τρόπο που να οδηγεί σε κίνδυνο πυρκαγιάς ή έκρηξης. Όλες οι πιθανές πηγές ανάφλεξης, συμπεριλαμβανομένου του καπνίσματος, θα πρέπει να κρατούνται αρκετά μακριά από το σημείο της εγκατάστασης, επιδιόρθωσης, αφαίρεσης ή διάθεσης, κατά τη διάρκεια των οποίων ενδέχεται να γίνει διαρροή του εύφλεκτου μέσου στον περιβάλλοντα χώρο. Πριν από τη διενέργεια εργασιών, θα πρέπει να διερευνηθεί ο χώρος γύρω από τον εξοπλισμό για να διασφαλιστεί ότι δεν υπάρχουν κίνδυνοι ανάφλεξης ή πυρκαγιάς. Πρέπει να υπάρχουν προειδοποιητικές πινακίδες με την ένδειξη «ΜΗΝ ΚΑΠΝΙΖΕΤΕ».

7) Αεριζόμενη περιοχή

Πριν επέλθετε στο σύστημα ή εκτελέσετε οποιαδήποτε εργασία που περιλαμβάνει υψηλή θερμοκρασία, βεβαιωθείτε ότι ο χώρος είναι ανοιχτός ή ότι αερίζεται κατάλληλα. Πρέπει να εξακολουθεί να υπάρχει αερισμός, σε κάποιον βαθμό, κατά τη διάρκεια των εργασιών. Ο αερισμός θα πρέπει να κατανέμει με ασφαλή τρόπο κάθε εκλούμενο ψυκτικό μέσο και κατά προτίμηση να το αποβάλλει εξωτερικά, στην ατμόσφαιρα.

8) Έλεγχος στον ψυκτικό εξοπλισμό

Όταν πραγματοποιείται αλλαγή στα ηλεκτρικά μέρη, θα πρέπει να ταιριάζουν για το σκοπό αυτό καθώς και σύμφωνα με τις προδιαγραφές. Οι οδηγίες συντήρησης και σέρβις του κατασκευαστή πρέπει να εφαρμόζονται πάντα. Εάν έχετε οποιαδήποτε απορία, συμβουλευτείτε το τμήμα τεχνικής υποστήριξης του κατασκευαστή. Θα πρέπει να εφαρμόζονται οι παρακάτω έλεγχοι στις εγκαταστάσεις που χρησιμοποιούν εύφλεκτα ψυκτικά μέσα: Η ποσότητα πλήρωσης είναι σύμφωνη με το μέγεθος του δωματίου εντός του οποίου έχουν εγκατασταθεί τα μέρη του ψυκτικού μέσου.

Ο εξοπλισμός και τα ανοίγματα αερισμού λειτουργούν σωστά και δεν εμποδίζονται. Υπάρχει ψυκτικό μέσο στο δευτερεύον κύκλωμα στην περίπτωση που χρησιμοποιείται κάποιο έμμεσο κύκλωμα φύξης. Η σήμανση του εξοπλισμού εξακολουθεί να είναι ορατή και ευανάγνωστη. Οι πινακίδες και τα σήματα που δεν είναι πλέον ευανάγνωστα πρέπει να αντικαθίστανται. Ο σωλήνας ψυκτικού ή τα εξαρτήματα είναι τοποθετημένα σε θέση όπου δεν πρόκειται να εκτεθούν σε οποιαδήποτε ουσία η οποία ενδέχεται να διαβρώσει τα εξαρτήματα του κυκλώματος, εκτός εάν τα εξαρτήματα είναι κατασκευασμένα από υλικά που είναι εγγενώς ανθεκτικά στη διάβρωση ή είναι κατάλληλα προστατευμένα κατά της διάβρωσης.

9) Έλεγχοι στα ηλεκτρικά συστήματα

Στην επισκευή και συντήρηση των ηλεκτρικών συστημάτων περιλαμβάνονται οι αρχικοί έλεγχοι ασφαλείας και οι διαδικασίες ελέγχου των εξαρτημάτων. Εάν υπάρχει βλάβη που μπορεί να θέσει σε κίνδυνο την ασφάλεια, τότε δεν επιτρέπεται να συνδεθεί η παροχή ρεύματος στο κύκλωμα μέχρι να γίνει επιδιόρθωση της βλάβης. Εάν δεν είναι δυνατό να γίνει άμεση επισκευή της βλάβης αλλά είναι απαραίτητη η συνέχιση της λειτουργίας της μονάδας, πρέπει να εφαρμοστεί μια ικανοποιητική προσωρινή λύση. Αυτό πρέπει να αναφερθεί στον ιδιοκτήτη του εξοπλισμού ώστε να ενημερωθούν όλοι οι ενδιαφερόμενοι.

Οι αρχικοί έλεγχοι ασφαλείας θα πρέπει να περιλαμβάνουν:

ότι οι πυκνωτές έχουν εκφορτιστεί: αυτό πρέπει να γίνει με ασφαλή τρόπο για την αποφυγή της πιθανότητας εμφάνισης σπινθήρων, ότι δεν εκτίθενται ηλεκτρικά εξαρτήματα και καλωδιώσεις υπό τάση κατά την πλήρωση, την ανάκτηση ή τον καθαρισμό του συστήματος, ότι υπάρχει συνέχεια της σύνδεσης με τη γείωση.

7. Επισκευές σε σφραγισμένα εξαρτήματα

1) Κατά τις επισκευές σε αεροστεγή εξαρτήματα, όλες οι ηλεκτρικές παροχές πρέπει να αποσυνδέονται από τον εξοπλισμό στον οποίο εκτελούνται εργασίες, πριν από οποιαδήποτε αφαίρεση αεροστεγών καλυμμάτων κ.λπ. Εάν είναι απολύτως απαραίτητο να υπάρχει ηλεκτρική παροχή στον εξοπλισμό κατά τη διάρκεια της συντήρησης, θα πρέπει να υπάρχει μια συσκευή εντοπισμού διαρροών σε συνεχόμενη λειτουργία η οποία να είναι τοποθετημένη στο πιο κρίσιμο σημείο για να προειδοποιήσει σε ενδεχόμενη κρίσιμη κατάσταση.

2) Ειδική προσοχή θα πρέπει να δοθεί στα παρακάτω για να διασφαλιστεί ότι η εργασία επάνω σε ηλεκτρικά μέρη δεν θα αλλοιώσει το περίβλημα με τρόπο που να επηρεάζει το επίπεδο προστασίας. Το παραπάνω περιλαμβάνει ζημιά σε καλώδια, σε μεγάλο αριθμό συνδέσεων, ακροδεκτών που δεν έγιναν σύμφωνα με τις υπάρχουσες προδιαγραφές, ζημιά σε στεγανωτικά, λάθος εφαρμογή στυπιοθλιπτών, κτλ. Βεβαιωθείτε ότι η συσκευή έχει τοποθετηθεί με ασφάλεια. Βεβαιωθείτε ότι τα στεγανωτικά ή τα υλικά στεγάνωσης δεν έχουν διαβρωθεί με τέτοιο τρόπο που να μην εξυπηρετούν τον σκοπό αποτροπής της εισχώρησης εύφλεκτων αερίων στο χώρο. Τα ανταλλακτικά θα πρέπει να πληρούν τις προδιαγραφές του κατασκευαστή.

ΣΗΜΕΙΩΣΗ: Η χρήση κόλλας σιλικόνης ενδέχεται να επηρεάσει αρνητικά την απόδοση κάποιων τύπων εξοπλισμού εντοπισμού διαρροών. Τα εγγενώς ασφαλή εξαρτήματα δεν χρειάζεται να απομονώνονται πριν από την εκτέλεση εργασιών σε αυτά.

8. Επισκευή επάνω σε εγγενώς ασφαλή εξαρτήματα

Μην εφαρμόζετε οποιαδήποτε μόνιμα επαγωγικά φορτία ή φορτία χωρητικότητας στο κύκλωμα χωρίς να διασφαλίσετε ότι δεν θα υπερβούν τα επιτρεπτά όρια τάσης και ρεύματος για τον εξοπλισμό που χρησιμοποιείται. Τα εγγενώς ασφαλή εξαρτήματα είναι τα μοναδικά στα οποία επιτρέπεται η εκτέλεση εργασιών ενώ διαρρέονται από ρεύμα, σε εύφλεκτη ατμόσφαιρα. Ο εξοπλισμός δοκιμής πρέπει να έχει κατάλληλα χαρακτηριστικά. Αντικαταστήστε εξαρτήματα μόνο με ανταλλακτικά που υποδεικνύονται από τον κατασκευαστή. Άλλα μέρη μπορεί να προκαλέσουν την ανάφλεξη του ψυκτικού μέσου στην ατμόσφαιρα από τυχόν διαρροή.

9. Καλωδίωση

Ελέγξτε ότι η καλωδίωση δεν εκτίθεται σε φθορά, διάβρωση, υπερβολική πίεση, κραδασμούς, αιχμηρές επιφάνειες ή άλλες δυσμενείς περιβαλλοντικές επιπτώσεις. Ο έλεγχος θα πρέπει επίσης να λαμβάνει υπόψη το αποτέλεσμα παλαίωσης ή συνεχούς κραδασμού από πηγές όπως συμπιεστές ή ανεμιστήρες.

10. Ανίχνευση εύφλεκτων ψυκτικών μέσων

Σε καμία περίπτωση δεν θα πρέπει να χρησιμοποιούνται πιθανές πηγές ανάφλεξης κατά την αναζήτηση ή τον εντοπισμό διαρροών ψυκτικού μέσου. Δεν θα πρέπει να χρησιμοποιείται δαυλός αλογόνου (ή κάθε άλλος ανιχνευτής με τη χρήση γυμνής φλόγας).

11. Τρόποι ανίχνευσης διαρροών

Οι παρακάτω μέθοδοι εντοπισμού διαρροών νοούνται ως αποδεκτές για συστήματα που περιέχουν εύφλεκτα ψυκτικά μέσα. Για την ανίχνευση εύφλεκτων ψυκτικών μέσων, πρέπει να χρησιμοποιούνται ηλεκτρονικοί ανιχνευτές διαρροών. Ωστόσο, ενδέχεται η ευαισθησία τους να μην είναι κατάλληλη ή να πρέπει να βαθμονομηθούν εκ νέου. (Η βαθμονόμηση του εξοπλισμού ανίχνευσης πρέπει να γίνεται σε χώρο όπου δεν υπάρχει ψυκτικό μέσο.) Βεβαιωθείτε ότι ο ανιχνευτής δεν είναι πιθανή πηγή ανάφλεξης και είναι κατάλληλος για το ψυκτικό μέσο που χρησιμοποιείται. Ο εξοπλισμός ανίχνευσης διαρροών θα πρέπει να είναι ρυθμισμένος σε ποσοστό LFL του ψυκτικού μέσου και θα πρέπει να βαθμονομείται σύμφωνα με ψυκτικό μέσο που εφαρμόζεται και να επιβεβαιωθεί το κατάλληλο ποσοστό αερίου (25% μέγιστο ποσοστό).

Τα υγρά ανίχνευσης διαρροών

είναι κατάλληλα για χρήση με τα περισσότερα ψυκτικά μέσα, ωστόσο πρέπει να αποφεύγεται η χρήση καθαριστικών που περιέχουν χλώριο, καθώς αυτό μπορεί να αντιδράσει με το ψυκτικό μέσο, με αποτέλεσμα τη διάβρωση των χαλκοσωλήνων. Εάν υπάρχει υπόνοια για διαρροή, πρέπει να σβήσετε ή να απομακρύνετε όλες τις γυμνές φλόγες. Εάν εντοπιστεί διαρροή ψυκτικού μέσου που απαιτεί συγκόλληση, πρέπει να ανακτηθεί όλο το ψυκτικό μέσο από το σύστημα ή να απομονωθεί (μέσω των βαλβίδων διακοπής) σε τμήμα του συστήματος που βρίσκεται μακριά από τη διαρροή. Έπειτα, πρέπει να διοχετευθεί στο σύστημα οξυγόνο ελεύθερο αζώτου (OFN), τόσο πριν όσο και κατά τη διάρκεια της διαδικασίας συγκόλλησης.

12. Αφαίρεση και εκκένωση

Κατά την παρέμβαση στο κύκλωμα του ψυκτικού μέσου για την εκτέλεση επισκευών ή για οποιονδήποτε άλλο σκοπό, πρέπει να εφαρμόζονται συμβατικές διαδικασίες. Ωστόσο, είναι σημαντικό να ακολουθείται η βέλτιστη δυνατή πρακτική, καθώς η ευφλεκτότητα αποτελεί ζήτημα που πρέπει να λαμβάνεται υπόψη. Θα πρέπει να ακολουθείται η παρακάτω διαδικασία: Αφαιρέστε το ψυκτικό μέσο. Καθαρίστε το κύκλωμα με αδρανές αέριο. Εκκενώστε. Καθαρίστε πάλι με αδρανές αέριο. Ανοίξτε το κύκλωμα μέσω κοπής ή συγκόλλησης.

Το φορτίο του ψυκτικού μέσου θα πρέπει να ανακτηθεί εντός κατάλληλων φιαλών. Το σύστημα θα πρέπει να καθαριστεί με καθαρό οξυγόνο ελεύθερο αζώτου (OFN) για να διατηρηθεί η ασφάλεια της μονάδας. Αυτή η διαδικασία μπορεί να χρειαστεί να επαναληφθεί αρκετές φορές. Δεν επιτρέπεται η χρήση πεπιεσμένου αέρα ή οξυγόνου για αυτή την εργασία. Ο καθαρισμός επιτυγχάνεται με παροχή OFN για το «σπάσιμο» του κενού στο σύστημα και πλήρωση μέχρι να επιτευχθεί η πίεση λειτουργίας, έπειτα έκλυση στην ατμόσφαιρα και τελικά δημιουργία κενού στο κύκλωμα. Η παραπάνω διαδικασία μπορεί να επαναληφθεί μέχρι να μην υπάρχει κανένα υπόλειμμα ψυκτικού μέσου στο σύστημα. Όταν χρησιμοποιείται το τελικό φορτίο OFN, το σύστημα θα πρέπει ρυθμιστεί στην ατμοσφαιρική πίεση για να μπορεί να γίνει εργασία πάνω σε αυτό. Η συγκεκριμένη διαδικασία είναι καίριας σημασίας σε περίπτωση που χρειάζεται να πραγματοποιηθούν διαδικασίες συγκόλλησης στους σωλήνες. Βεβαιωθείτε ότι η έξοδος της αντλίας κενού δεν είναι κοντά σε κάποια πηγή ανάφλεξης και ότι υπάρχει αερισμός.

13. Διαδικασίες πλήρωσης

Εκτός από τη συμβατική διαδικασία πλήρωσης, θα πρέπει να ακολουθήσετε τις παρακάτω απαιτήσεις. Βεβαιωθείτε ότι δεν συμβαίνει μόλυνση διαφορετικών ψυκτικών μέσων όταν χρησιμοποιείτε εξοπλισμό πλήρωσης. Οι σωλήνες ή οι γραμμές θα πρέπει να είναι όσο το δυνατόν μικροί σε μέγεθος, για να ελαχιστοποιήσετε την ποσότητα του ψυκτικού μέσου που περιέχεται σε αυτούς. Οι φιάλες πρέπει να τοποθετούνται όρθιες.

Βεβαιωθείτε ότι το σύστημα του ψυκτικού είναι γειωμένο πριν να γίνει η πλήρωση με ψυκτικό μέσο. Τοποθετήστε ετικέτα στο σύστημα όταν η πλήρωση ολοκληρωθεί (εάν δεν υπάρχει ήδη).

Θα πρέπει να δοθεί η δέουσα προσοχή ώστε να μην γίνει υπερχειλίση του συστήματος ψυκτικού. Πριν από την πλήρωση του συστήματος θα πρέπει να γίνει δοκιμή στην πίεση με OFN. Θα πρέπει να γίνει έλεγχος διαρροών στο σύστημα με την ολοκλήρωση της πλήρωσης αλλά πριν από τη θέση σε λειτουργία. Ένας τελευταίος έλεγχος για διαρροή θα πρέπει να πραγματοποιηθεί πριν φύγουν οι τεχνικοί από το χώρο.

14. Παροπλισμός

Πριν πραγματοποιήσετε τη συγκεκριμένη διαδικασία, είναι απαραίτητο ο τεχνικός να είναι εξοικειωμένος με τον εξοπλισμό και όλα τα στοιχεία. Συνιστάται η εφαρμογή ορθών πρακτικών με σκοπό την πλήρη και ασφαλή ανάκτηση του ψυκτικού μέσου. Πριν από την εκτέλεση της εργασίας, πρέπει να ληφθεί δείγμα ελαίου και ψυκτικού μέσου στην περίπτωση που απαιτηθεί ανάλυση πριν από την επαναχρησιμοποίηση του ανακτημένου ψυκτικού μέσου. Είναι απαραίτητο να υπάρχει ηλεκτρική παροχή πριν από την έναρξη της διαδικασίας.

a) Εξοικειωθείτε με τον εξοπλισμό και τη λειτουργία του.

b) Απομονώστε ηλεκτρικά το σύστημα.

c) Πριν προσπαθήσετε τη διαδικασία, βεβαιωθείτε ότι: Υπάρχει διαθέσιμος μηχανικός εξοπλισμός χειρισμού, εάν απαιτείται, για τον χειρισμό των κύλινδρων του ψυκτικού. Όλος ο εξοπλισμός ατομικής προστασίας είναι διαθέσιμος και χρησιμοποιείται σωστά. Η διαδικασία ανάκτησης γίνεται υπό τη συνεχή επίβλεψη ενός εξουσιοδοτημένου ατόμου. Ο εξοπλισμός ανάκτησης και οι κύλινδροι συμμορφώνονται με τα κατάλληλα πρότυπα.

d) Εάν είναι δυνατόν, εκκενώστε το σύστημα του ψυκτικού.

e) Εάν η εκκένωση δεν είναι δυνατή, χρησιμοποιήστε έναν συλλέκτη έτσι ώστε το ψυκτικό να αφαιρεθεί από διάφορα σημεία του συστήματος.

f) Βεβαιωθείτε ότι ο κύλινδρος βρίσκεται πάνω στις ζυγαριές πριν γίνει η εκκένωση.

- g) Εκκινήστε τον εξοπλισμό ανάκτησης και ρυθμίστε τον σύμφωνα με τις οδηγίες του κατασκευαστή.
 - h) Μην υπερχειλίζετε τους κυλίνδρους. (Το ρευστό δεν πρέπει να καταλαμβάνει πάνω από το 80% του όγκου της φιάλης.)
 - i) Μην υπερβαίνετε τη μέγιστη πίεση λειτουργίας του κυλίνδρου, ακόμα και προσωρινά.
 - j) Όταν οι κύλινδροι έχουν γεμίσει σωστά και έχει ολοκληρωθεί η διαδικασία, βεβαιωθείτε ότι οι κύλινδροι και ο εξοπλισμός έχουν αφαιρεθεί από το σημείο εγκαίρως και όλες οι βαλβίδες απομόνωσης επάνω στον εξοπλισμό είναι κλειστές.
 - κ) Το ψυκτικό που έχει ανακτηθεί δεν πρέπει να χρησιμοποιηθεί σε άλλο σύστημα ψυκτικού, εκτός εάν έχει καθαριστεί και ελεγχθεί. (Το ρευστό δεν πρέπει να καταλαμβάνει πάνω από το 80% του όγκου της φιάλης.)
 - l) Μην υπερβαίνετε τη μέγιστη πίεση λειτουργίας του κυλίνδρου, ακόμα και προσωρινά.
 - m) Όταν οι κύλινδροι έχουν γεμίσει σωστά και έχει ολοκληρωθεί η διαδικασία, βεβαιωθείτε ότι οι κύλινδροι και ο εξοπλισμός έχουν αφαιρεθεί από το σημείο εγκαίρως και όλες οι βαλβίδες απομόνωσης επάνω στον εξοπλισμό είναι κλειστές.
- Το ψυκτικό που έχει ανακτηθεί δεν θα πρέπει να χρησιμοποιηθεί σε άλλο σύστημα ψυκτικού εκτός εάν έχει καθαριστεί και ελεγχθεί.

15. Τοποθέτηση ετικέτας

Ο εξοπλισμός θα πρέπει να έχει ετικέτα που να δηλώνει ότι είναι εκτός λειτουργίας και δεν περιέχει ψυκτικό μέσο. Η ετικέτα θα πρέπει να περιλαμβάνει ημερομηνία και υπογραφή. Βεβαιωθείτε ότι υπάρχουν ετικέτες πάνω στον εξοπλισμό που δηλώνουν ότι περιέχει εύφλεκτο ψυκτικό μέσο.

16. Ανάκτηση

Για την αφαίρεση του ψυκτικού μέσου από το σύστημα, είτε για συντήρηση είτε για θέση εκτός λειτουργίας, συνιστάται η εφαρμογή ορθών πρακτικών έτσι ώστε το σύνολο του ψυκτικού μέσου να αφαιρεθεί με ασφαλή τρόπο. Για τη μεταφορά του ψυκτικού μέσου σε φιάλες, βεβαιωθείτε ότι χρησιμοποιούνται μόνο φιάλες οι οποίες είναι κατάλληλες για την ανάκτηση ψυκτικού μέσου. Βεβαιωθείτε ότι υπάρχει ο απαιτούμενος αριθμός κυλίνδρων για τη συνολική ποσότητα ψυκτικού που περιέχεται στο σύστημα. Όλες οι φιάλες που χρησιμοποιούνται είναι σχεδιασμένες για το ψυκτικό μέσο που έχει ανακτηθεί κι έχουν ετικέτα για το συγκεκριμένο ψυκτικό μέσο (π.χ. ειδικές φιάλες για την ανάκτηση του ψυκτικού μέσου). Οι κύλινδροι θα πρέπει να είναι πλήρεις με τη βαλβίδα εκτόνωσης πίεσης και τις σχετικές βαλβίδες αποκοπής σε καλή κατάσταση. Οι άδειοι κύλινδροι ανάκτησης εκκενώνονται και, εάν είναι δυνατόν, ψύχονται πριν από τη διενέργεια της ανάκτησης. Ο εξοπλισμός ανάκτησης θα πρέπει να είναι σε καλή κατάσταση με μια σειρά από οδηγίες που αφορούν τον υπάρχοντα εξοπλισμό και ο οποίος θα πρέπει να είναι κατάλληλος για την ανάκτηση των εύφλεκτων ψυκτικών. Επιπλέον, ένα σύνολο από ζυγαριές θα πρέπει να είναι διαθέσιμο και σε καλή κατάσταση. Οι σωλήνες θα πρέπει να είναι πλήρεις με στεγανοποιημένους συνδέσμους και σε καλή κατάσταση. Πριν χρησιμοποιήσετε τη μηχανή ανάκτησης, ελέγξτε ότι είναι σε ικανοποιητικά καλή κατάσταση, έχει γίνει σωστή συντήρηση και τυχόν ηλεκτρικά εξαρτήματα που σχετίζονται με την ίδια είναι στεγανοποιημένα για την αποφυγή ανάφλεξης σε περίπτωση έκλυσης ψυκτικού μέσου.

Εάν έχετε οποιαδήποτε αμφιβολία, συμβουλευτείτε τον κατασκευαστή. Το ανακτημένο ψυκτικό θα πρέπει να επιστραφεί στον προμηθευτή στη σωστή φιάλη και με τη σχετική Σημείωση Μεταφοράς Αποβλήτων. Μην αναμιγνύετε τα ψυκτικά μέσα σε μονάδες ανάκτησης και ειδικά μέσα σε φιάλες. Εάν χρειαστεί να αφαιρέσετε τους συμπιεστές ή τα λάδια των συμπιεστών, βεβαιωθείτε ότι έχουν εκκενωθεί σε αποδεκτό επίπεδο για να βεβαιωθείτε ότι δεν έχει απομείνει εύφλεκτο ψυκτικό μέσο μέσα στο λιπαντικό. Η διαδικασία εκκένωσης πρέπει να εκτελείται πριν από την επιστροφή του συμπιεστή στους προμηθευτές. Για την επιτάχυνση της εν λόγω διαδικασίας, επιτρέπεται η θέρμανση του σώματος του συμπιεστή με ηλεκτρικό τρόπο. Όταν γίνεται αποστράγγιση του λαδιού από ένα σύστημα, θα πρέπει να γίνεται με ασφαλή τρόπο.

ΕΠΙΣΚΟΠΗΣΗ ΠΡΟΪΟΝΤΟΣ



ΕΠΙΣΗΜΑΝΣΗ ΓΙΑ ΤΙΣ ΕΙΚΟΝΕΣ:

Όλες οι απεικονίσεις που περιλαμβάνονται στο εγχειρίδιο είναι μόνο για λόγους επεξήγησης. Η συσκευή σας ενδέχεται να διαφέρει ελαφρώς. Η πραγματική μορφή είναι αυτή που πρέπει να λαμβάνεται υπόψη. Η μονάδα μπορεί να ελεγχθεί μόνο από τον πίνακα ελέγχου της μονάδας.

Τύπος A

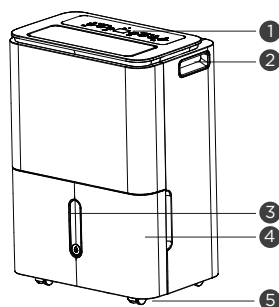

Μπροστινή όψη

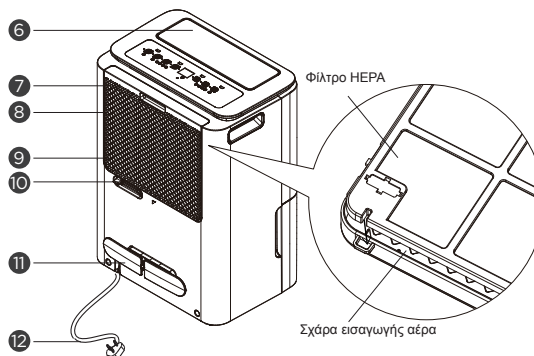

Πίσω όψη

Τύπος B

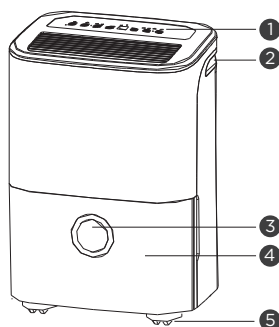

Μπροστινή όψη

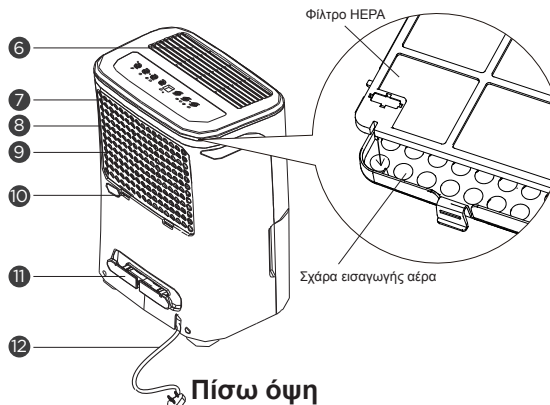

Πίσω όψη

Τύπος C

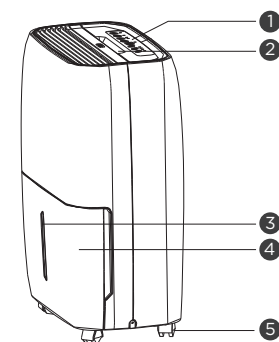

Μπροστινή όψη

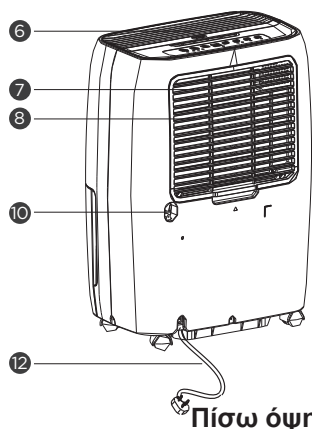

Πίσω όψη

- 1 Πίνακας χειρισμού
- 2 Λαβή (Τύπος A&B και στις δύο πλευρές)
- 3 Παράθυρο στάθμης νερού
- 4 Κάδος νερού
- 5 Τροχίσκος
- 6 Έξοδος αέρα
- 7 Σχάρα εισαγωγής αέρα
- 8 Φίλτρο αέρα (πίσω από τη σχάρα)
- 9 Φίλτρο HEPA (σε ορισμένα μοντέλα, παρέχεται με τη μονάδα)
- 10 Έξοδος σωλήνα αποστράγγισης
- 11 Πόρπη καλωδίου τροφοδοσίας (χρησιμοποιείται μόνο κατά την αποθήκευση της μονάδας)
- 12 Καλώδιο τροφοδοσίας και βύσμα



Σημείωση σχεδίου

Προκειμένου να διασφαλίσουμε τη βέλτιστη απόδοση των προϊόντων μας, οι προδιαγραφές σχεδιασμού της μονάδας υπόκεινται σε αλλαγές χωρίς προειδοποίηση.

ΕΠΙΒΕΒΑΙΩΣΗ ΠΡΙΝ ΞΕΚΙΝΗΣΕΤΕ

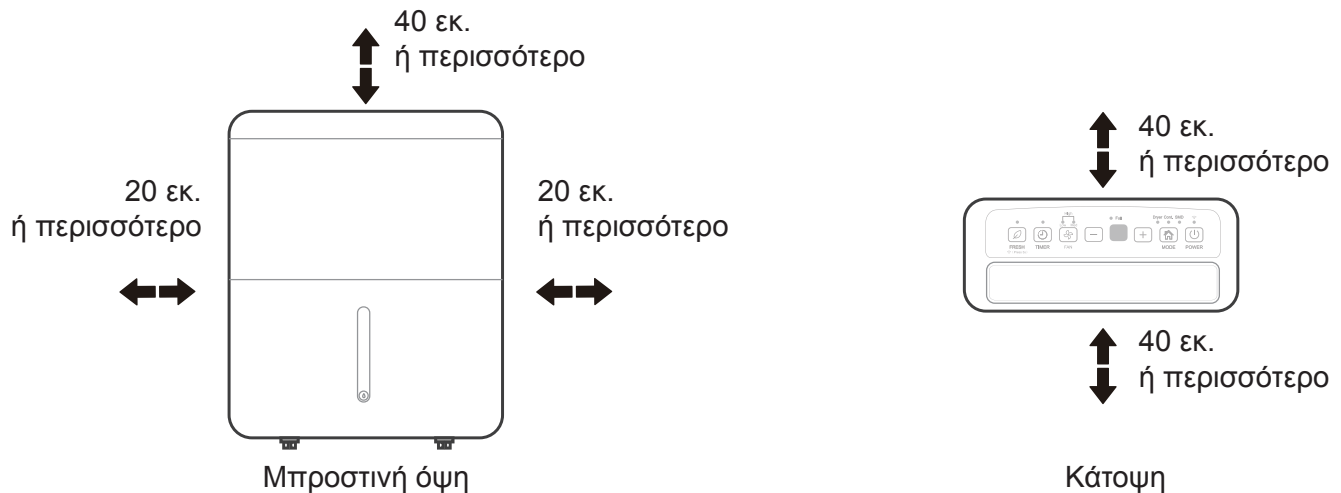

Τροχήσκοι (Σε τέσσερα σημεία στο κάτω μέρος της μονάδας)

- Οι τροχήσκοι μπορούν να κινούνται ελεύθερα.
- Μην εξαναγκάζετε τους τροχήσκους να κινούνται πάνω σε μοκέτα και μη μετακινείτε τη μονάδα με νερό στον κάδο. (Η συσκευή μπορεί να ανατραπεί και να διαρρεύσει νερό.)

Ένας αφυγραντήρας που λειτουργεί σε ένα υπόγειο θα έχει μικρή ή καμία επίδραση στην αφύγρανση μιας κλειστής γειτονικής περιοχής αποθήκευσης, όπως ένα ερμάριο, εκτός εάν υπάρχει επαρκής κυκλοφορία αέρα μέσα και έξω από την περιοχή.

- Η συσκευή δεν πρέπει να χρησιμοποιείται σε εξωτερικό χώρο.
- Αυτός ο αφυγραντήρας προορίζεται μόνο για οικιακές εφαρμογές σε εσωτερικούς χώρους.
- Αυτός ο αφυγραντήρας δεν θα πρέπει να χρησιμοποιείται για εμπορικές ή βιομηχανικές εφαρμογές.
- Τοποθετήστε τον αφυγραντήρα σε ομαλό, επίπεδο δάπεδο, αρκετά ανθεκτικό για να στηρίζει τη μονάδα με έναν κάδο γεμάτο με νερό.
- Αφήστε τουλάχιστον 20 cm ελεύθερο χώρο σε όλες τις πλευρές της μονάδας για καλή κυκλοφορία αέρα. (τουλάχιστον 40 cm εναέριου χώρου στην έξοδο αέρα)
- Τοποθετήστε τη μονάδα σε περιοχή όπου η θερμοκρασία δεν θα πέσει κάτω από 5°C (41°F). Οι σπείρες μπορεί να καλυφθούν από παγετό σε θερμοκρασίες κάτω των 5°C(41°F), γεγονός που μπορεί να μειώσει την απόδοση.
- Τοποθετήστε τη μονάδα μακριά από στεγνωτήρια ρούχων, θερμαντήρες ή σώματα καλοριφέρ.
- Χρησιμοποιείτε τη μονάδα για την αποφυγή ζημιών από υγρασία οπουδήποτε αποθηκεύονται βιβλία ή τιμαλφή.
- Χρησιμοποιείτε τον αφυγραντήρα σε υπόγειο για να συμβάλει στην αποφυγή ζημιών από υγρασία.
- Ο αφυγραντήρας πρέπει να λειτουργεί σε κλειστό χώρο για να είναι πιο αποτελεσματικός.
- Κλείνετε όλες τις πόρτες, τα παράθυρα και τα άλλα εξωτερικά ανοίγματα του χώρου.

Κατά τη χρήση της μονάδας

- Κατά την πρώτη χρήση του αφυγραντήρα, αφήστε τη συσκευή να λειτουργήσει συνεχόμενα για 24 ώρες. Βεβαιωθείτε ότι το πλαστικό κάλυμμα στην έξοδο του εύκαμπτου σωλήνα συνεχούς αποστράγγισης έχει τοποθετηθεί σφικτά, ώστε να μην υπάρχουν διαρροές.
- Αυτή η μονάδα έχει σχεδιαστεί για να λειτουργεί σε περιβάλλον εργασίας με θερμοκρασία μεταξύ 5°C/41°F και 32°C/90°F, και υγρασία μεταξύ 30% (RH) και 80% (RH).
- Εάν η μονάδα έχει απενεργοποιηθεί και πρέπει να επανενεργοποιηθεί γρήγορα, περιμένετε περίπου τρία λεπτά για να επανέλθει η σωστή λειτουργία.
- Μη συνδέετε τον αφυγραντήρα σε πολύπριζο, το οποίο χρησιμοποιείται επίσης για άλλες ηλεκτρικές συσκευές.
- Επιλέξτε μια κατάλληλη θέση, φροντίζοντας να έχετε εύκολη πρόσβαση σε ηλεκτρική πρίζα.
- Συνδέστε τη συσκευή σε μια ηλεκτρική πρίζα με γείωση.
- Βεβαιωθείτε ότι ο κάδος νερού έχει τοποθετηθεί σωστά, ειδάλλως η συσκευή δεν θα λειτουργεί σωστά.

Σημείωση: Όταν το νερό στον κάδο φτάσει σε συγκεκριμένη στάθμη, προσέξτε να μετακινήσετε το μηχάνημα ώστε να αποφύγετε την πτώση του.

ΑΦΑΙΡΕΣΗ ΤΟΥ ΝΕΡΟΥ ΠΟΥ ΣΥΛΛΕΓΕΤΑΙ

Υπάρχουν δύο τρόποι για να αφαιρέσετε το νερό που έχει συλλεχθεί.

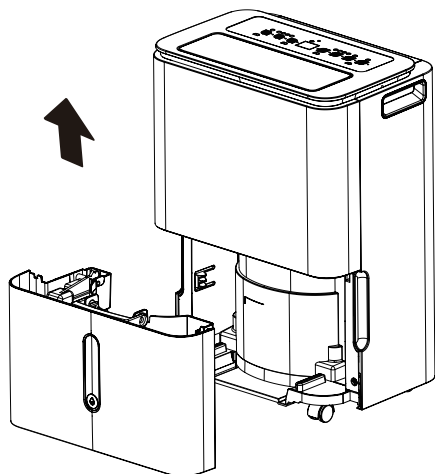

Τύπος 1:

**Αποστράγγιση
κάδου**

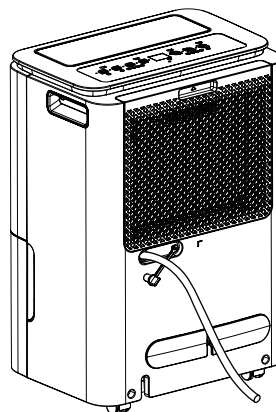

Τύπος 2:

**αποστράγγιση σωλήνα
νερού (συνεχής)**

Τύπος 1: Χρησιμοποιήστε τον κάδο

- Όταν η μονάδα είναι απενεργοποιημένη, εάν ο κάδος είναι πλήρης, η μονάδα θα ηχήσει 8 φορές (σε ορισμένα μοντέλα) και η ενδεικτική λυχνία Full Water θα αναβοσβήσει. (Για ορισμένα μοντέλα) Όταν η μονάδα είναι ενεργοποιημένη, εάν ο κάδος είναι πλήρης, ο συμπιεστής σβήνει και ο ανεμιστήρας σβήνει μετά από 30 δευτερόλεπτα για να στεγνώσει το νερό του συμπυκνωτή, τότε η μονάδα θα ηχήσει 8 φορές και η ενδεικτική λυχνία Full Water θα αναβοσβήνει.
- Τραβήξτε προς τα έξω τον κάδο αργά. Πιάστε με ασφάλεια την αριστερή και τη δεξιά λαβή και τραβήξτε προσεκτικά κατευθείαν προς τα έξω, έτσι ώστε να μη διαρρεύσει νερό. Μην τοποθετείτε τον κάδο στο δάπεδο, διότι το κάτω μέρος του κάδου είναι ανομοιόμορφο. Σε αντίθετη περίπτωση, ο κάδος θα πέσει κάτω και το νερό θα χυθεί.
- Πετάξτε το νερό από την έξοδο νερού και επανατοποθετήστε τον κάδο. Για να λειτουργεί ο αφυγραντήρας, ο κάδος πρέπει να είναι στη θέση του και τοποθετημένος με ασφάλεια.
- Το μηχάνημα θα επανεκκινηθεί όταν ο κάδος επανέλθει στη σωστή του θέση.

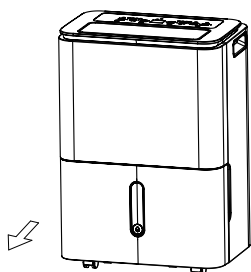

Βήμα 1 :

Τραβήξτε τον κάδο λίγο προς τα έξω.

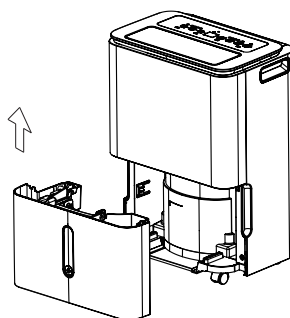

Βήμα 2 :

Κρατήστε και τις δύο πλευρές του κάδου με την ίδια δύναμη και τραβήξτε τον έξω από τη μονάδα.

Βήμα 3 :

Αδειάστε το νερό.

ΣΗΜΕΙΩΣΗ

- Όταν αφαιρείτε τον κάδο, μην αγγίζετε τα εσωτερικά μέρη της μονάδας. Διαφορετικά, μπορεί να προκληθεί ζημιά στο προϊόν.
- Φροντίστε να ωθήσετε απαλά τον κάδο μέχρι τέρμα μέσα στη μονάδα. Εάν χτυπήσετε δυνατά τον κάδο σε οτιδήποτε ή δεν τον ωθήσετε με ασφάλεια, μπορεί να μη λειτουργήσει η μονάδα.
- Όταν αφαιρείτε τον κάδο, εάν υπάρχει λίγο νερό στη μονάδα, πρέπει να το στεγνώσετε.

Τύπος 2: αποστράγγιση σωλήνα νερού (συνεχής)

- Το νερό μπορεί να εκκενώνεται αυτόματα σε αποχέτευση δαπέδου μέσω σύνδεσης της μονάδας με έναν εύκαμπτο σωλήνα νερού (δεν περιλαμβάνεται)
- Αφαιρέστε το λαστιχένιο πώμα ή κόψτε το κάλυμμα από την έξοδο του πίσω σωλήνα αποστράγγισης. Συνδέστε έναν εύκαμπτο σωλήνα αποστράγγισης και οδηγήστε τον στην αποχέτευση δαπέδου ή σε κατάλληλη εγκατάσταση αποστράγγισης.
- Βεβαιωθείτε ότι ο εύκαμπτος σωλήνας είναι ασφαλισμένος, ώστε να μην υπάρχουν διαρροές.
- Κατευθύνετε τον εύκαμπτο σωλήνα προς την αποχέτευση και βεβαιωθείτε ότι δεν υπάρχουν συστροφές που να σταματούν τη ροή του νερού.
- Τοποθετήστε το άκρο του εύκαμπτου σωλήνα στην αποχέτευση και βεβαιωθείτε ότι είναι στραμμένο προς τα κάτω ώστε το νερό να ρέει ομαλά. Μην το αφήνετε ποτέ να σηκώνεται.
- Βεβαιωθείτε ότι ο εύκαμπτος σωλήνας νερού είναι χαμηλότερα από τον εύκαμπτο σωλήνα αποστράγγισης.
- Επιλέξτε την επιθυμητή ρύθμιση υγρασίας και ταχύτητα ανεμιστήρα στη μονάδα για να ξεκινήσει η συνεχής αποστράγγιση.



ΣΗΜΕΙΩΣΗ

Όταν δεν χρησιμοποιείται η λειτουργία συνεχούς αποστράγγισης, αφαιρέστε τον σωλήνα αποστράγγισης από την έξοδο και επανατοποθετήστε το λαστιχένιο πώμα.

Ηλεκτρονική εργασία

ΠΡΟΕΙΔΟΠΟΙΗΣΗ:
ΠΡΙΝ ΑΠΟ ΟΠΟΙΑΔΗΠΟΤΕ
ΗΛΕΚΤΡΟΛΟΓΙΚΗ ΕΡΓΑΣΙΑ,
ΑΠΕΝΕΡΓΟΠΟΙΗΣΤΕ ΤΗΝ
ΠΑΡΟΧΗ ΙΣΧΥΟΣ ΣΤΟ
ΣΥΣΤΗΜΑ.



ΣΗΜΕΙΩΣΗ: Τα γραφήματα έχουν μόνο επεξηγηματικό χαρακτήρα. Η συσκευή σας ενδέχεται να διαφέρει ελαφρώς. Η πραγματική μορφή είναι αυτή που πρέπει να λαμβάνεται υπόψη.

ΟΔΗΓΙΕΣ ΛΕΙΤΟΥΡΓΙΑΣ

Πίνακας χειρισμού

Πίνακας ελέγχου A1 (DF7)

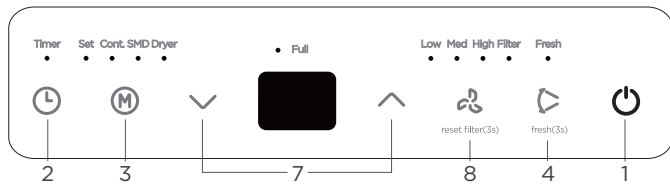

Πίνακας ελέγχου A2 (DF7)

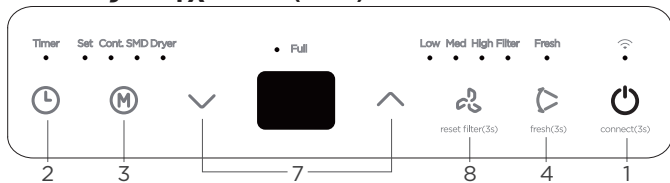

Πίνακας ελέγχου A3 (DF7)

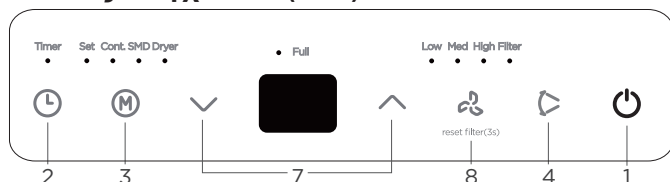

Πίνακας ελέγχου C (DG)

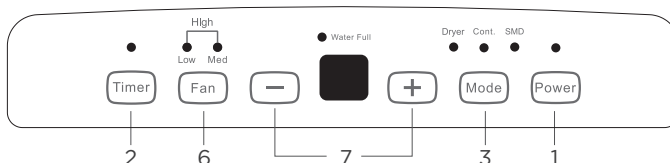

Πίνακας ελέγχου B1 (DF/DF3/DF5)

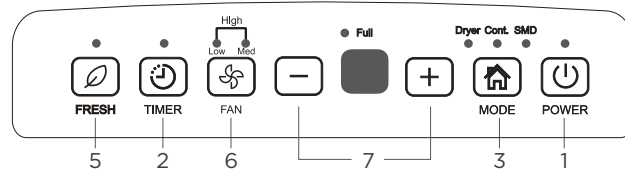

Πίνακας ελέγχου B2 (DF/DF3/DF5)

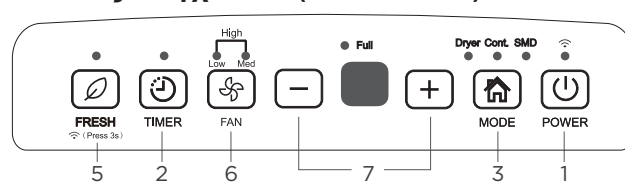

Πίνακας ελέγχου B3 (DF/DF3/DF5)

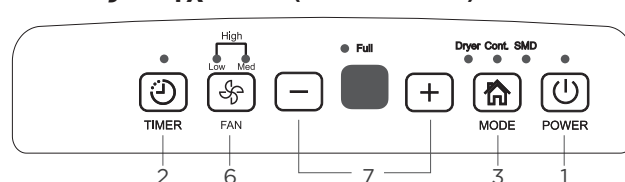

Πίνακας ελέγχου B4 (DF2)

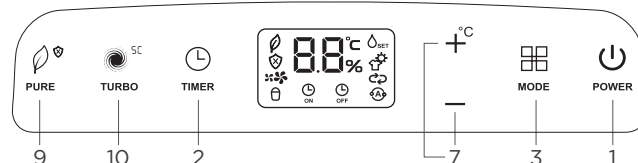



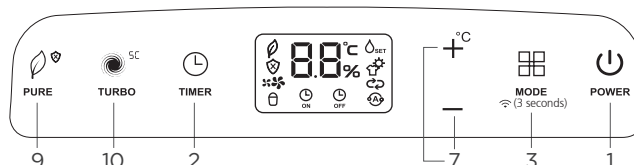









Πίνακας ελέγχου B5 (DF2)



ΣΗΜΕΙΩΣΗ: Οι παρακάτω πίνακες ελέγχου προορίζονται μόνο για λόγους επεξήγησης. Ο πίνακας ελέγχου της μονάδας που αγοράσατε μπορεί να είναι ελαφρώς διαφορετικός, ανάλογα με το μοντέλο. Το μηχάνημά σας μπορεί να μην περιέχει κάποιες ενδεικτικές λυχνίες ή κουμπιά. Η πραγματική μορφή είναι αυτή που πρέπει να λαμβάνεται υπόψη.

Ένδειξη	Λειτουργία	Ένδειξη	Λειτουργία
	Λυχνία συστήματος καθαρισμού αέρα		Λυχνία ενεργού χρονοδιακόπτη (ON)
	Λυχνία προστασίας κατά της μούχλας		Λυχνία ανενεργού χρονοδιακόπτη (OFF)
	Λυχνία χαμηλής ταχύτητας ανεμιστήρα		Λυχνία λειτουργίας αφύγρανσης
	Λυχνία μέσης ταχύτητας ανεμιστήρα		Λυχνία λειτουργίας ξηραντήρα
	Λυχνία υψηλής ταχύτητας ανεμιστήρα		Λυχνία συνεχούς αφύγρανσης
	Λυχνία πλήρους κάδου		Λυχνία έξυπνης αφύγρανσης

		Περιγραφή
1	 ΕΝΕΡΓΟΠΟΙΗΣΗ/ ΑΠΕΝΕΡΓΟΠΟΙΗΣΗ ΤΡΟΦΟΔΟΣΙΑΣ	Πατήστε για να ενεργοποιήσετε και να απενεργοποιήσετε τον αφυγραντήρα. ΣΗΜΕΙΩΣΗ: Όταν ο συμπιεστής ξεκινά ή σταματά να λειτουργεί, η μονάδα μπορεί να εκπέμψει έναν δυνατό ήχο, αυτό είναι φυσιολογικό.
2	 ΧΡΟΝΟΔΙΑΚΟΠΤΗΣ - Λειτουργία	Πατήστε για να εκκινήσετε τη λειτουργία αυτόματης εκκίνησης και αυτόματης διακοπής, σε συνδυασμό με τα κουμπιά ΕΠΑΝΩ και ΚΑΤΩ.
3	 ΜΟΔΕ (ΚΑΤΑΣΤΑΣΗ ΛΕΙΤΟΥΡΓΙΑΣ) - Λειτουργία	Πατήστε για να επιλέξετε τον επιθυμητό τρόπο λειτουργίας μεταξύ Dehumidifying (Αφύγρανση), Dryer (Ξηραντήρας), Continuous dehumidifying (Συνεχής αφύγρανση) και Smart dehumidifying (Εξυπνη αφύγρανση). ΣΗΜΕΙΩΣΗ: Οι λειτουργίες Dryer (Ξηραντήρας) και Smart dehumidifying (Εξυπνη αφύγρανση) είναι προαιρετικές.
4	 ΚΙΝΗΣΗ ΠΕΡΣΙΔΩΝ - Λειτουργία (ορισμένες μονάδες)	Πατήστε αυτό το κουμπί για να ξεκινήσετε τη λειτουργία αυτόματης κίνησης των περσίδων, πατήστε το ξανά για να τη σταματήσετε. ΣΗΜΕΙΩΣΗ: Πατήστε αυτό το κουμπί  για 3 δευτερόλεπτα για να ενεργοποιήσετε τον ιονιστή και τη λυχνία UV-C (εάν υπάρχει). Αυτή η λειτουργία θα βοηθήσει στον καθαρισμό του αέρα στο εσωτερικό. Πιέστε το ξανά για να σταματήσει.
5	 FRESH (ΚΑΘΑΡΟΣ ΑΕΡΑΣ) - Λειτουργία (ορισμένες μονάδες)	Πατήστε για να ενεργοποιήσετε τον ιονιστή. Η γεννήτρια ιόντων ενεργοποιείται και βοηθάει στον καθαρισμό του αέρα εσωτερικά. Πατήστε ξανά για να σταματήσετε τη λειτουργία.
6	 ΑΝΕΜΙΣΤΗΡΑΣ - Λειτουργία (ορισμένες μονάδες)	Ελέγξτε την ταχύτητα του ανεμιστήρα. Πατήστε για να επιλέξετε την ταχύτητα του ανεμιστήρα σε τρία βήματα-χαμηλή, μέση και υψηλή. Η ενδεικτική λυχνία ταχύτητας ανεμιστήρα ανάβει στις διάφορες ρυθμίσεις ταχύτητας του ανεμιστήρα. ΣΗΜΕΙΩΣΗ: όταν επιλέγετε υψηλή ταχύτητα ανεμιστήρα, ανάβουν και οι λυχνίες χαμηλής και μέσης ταχύτητας ανεμιστήρα (Δεν ισχύει για τον πίνακα ελέγχου A1, A2 & A3).
7	 ΕΠΑΝΩ και ΚΑΤΩ - Κουμπιά	<ul style="list-style-type: none"> Κουμπιά ελέγχου ρύθμισης της υγρασίας Το επίπεδο υγρασίας μπορεί να ρυθμιστεί εντός εύρους από 35% RH (σχετική υγρασία) έως 85% RH (σχετική υγρασία), σταδιακά κατά 5%. Για ξηρότερο αέρα, πατήστε το κουμπί ΚΑΤΩ και ρυθμίστε σε χαμηλότερο ποσοστό (%). Για υγρότερο αέρα, πατήστε το κουμπί ΕΠΑΝΩ και ρυθμίστε σε υψηλότερο ποσοστό (%). Κουμπιά ρύθμισης του ΧΡΟΝΟΔΙΑΚΟΠΤΗ Χρησιμοποιήστε τα κουμπιά Επάνω/Κάτω για να ρυθμίσετε τον χρόνο αυτόματης έναρξης και αυτόματης διακοπής από 0,0 έως 24. ΣΗΜΕΙΩΣΗ: Πατήστε το κουμπί + για 3 δευτερόλεπτα, η θερμοκρασία δωματίου θα εμφανιστεί για περίπου 10 δευτερόλεπτα. (για τον πίνακα ελέγχου B4)
8	 Χ ΕΠΑΝΑΦΟΡΑ ΦΙΛΤΡΟΥ - Λειτουργία	Πατήστε αυτό το κουμπί για 3 δευτερόλεπτα και η ενδεικτική λυχνία «Filter» (Φίλτρο) θα σβήσει.
9	 ΚΑΘΑΡΟΣ ΑΕΡΑΣ/ ΠΡΟΣΤΑΣΙΑ ΚΑΤΑ ΤΗΣ ΜΟΥΧΛΑΣ - Λειτουργία	Πατήστε αυτό το κουμπί για να επιλέξετε τη λειτουργία καθαρισμού αέρα που χρησιμοποιεί το παρεχόμενο φίλτρο HEPA (High Efficiency Particulate Air) για τη μείωση της περιεκτικότητας σε σκόνη, βακτήρια και αλλεργιογόνα στον χώρο. Πατήστε το κουμπί για 3 δευτερόλεπτα για να ενεργοποιήσετε τη λειτουργία προστασίας κατά της μούχλας. Πατήστε αυτό το κουμπί για 3 δευτερόλεπτα ξανά για να ακυρώσετε τη λειτουργία προστασίας κατά της μούχλας και η μονάδα επιστρέφει στην προηγούμενη κατάσταση.
10	 TURBO - Λειτουργία (ορισμένες μονάδες)	Ελέγχει την ταχύτητα του ανεμιστήρα. Πατήστε για να επιλέξετε την ταχύτητα του ανεμιστήρα σε τρία βήματα-χαμηλή, μέση και υψηλή. Η ενδεικτική λυχνία ταχύτητας ανεμιστήρα ανάβει στις διάφορες ρυθμίσεις ταχύτητας του ανεμιστήρα. Όταν επιλέγετε την υψηλή ταχύτητα ανεμιστήρα, ανάβουν και οι λυχνίες χαμηλής και μέσης ταχύτητας ανεμιστήρα. ΣΗΜΕΙΩΣΗ: Το κουμπί turbo είναι απενεργοποιημένο στη λειτουργία Dryer (Ξηραντήρας), στις λειτουργίες Self clean (Αυτόματος καθαρισμός), Air purifier (Σύστημα καθαρισμού αέρα) ή Anti-mould (Προστασία κατά της μούχλας). Όταν η μονάδα είναι ενεργοποιημένη, πατήστε το κουμπί turbo για περισσότερο από 3 δευτερόλεπτα για να ενεργοποιηθεί η λειτουργία Self clean (Αυτόματος καθαρισμός) και στην ΟΘΟΝΗ LED εμφανίζεται η ένδειξη «SC» για 5 δευτερόλεπτα. Πατήστε ξανά αυτό το κουμπί για 3 δευτερόλεπτα να ακυρώσετε τη λειτουργία Self clean (Αυτόματος καθαρισμός), στην ΟΘΟΝΗ LED αναβοσβήνει η ένδειξη «SC» για 5 δευτερόλεπτα.

	Περιγραφή
 <p>ΑΣΥΡΜΑΤΗ ΕΠΙΚΟΙΝΩΝΙΑ - Λειτουργία</p>	<p>Πατήστε αυτό το κουμπί για 3 δευτερόλεπτα για να ξεκινήσετε τη λειτουργία ασύρματης σύνδεσης. Στην ΟΘΟΝΗ LED εμφανίζεται η ένδειξη «AP» (σε αυτό το σημείο η μονάδα τερματίζει όλες τις άλλες λειτουργίες) που υποδεικνύει ότι μπορείτε να ρυθμίσετε την ασύρματη σύνδεση. Εάν η σύνδεση (δρομολογητής) είναι επιτυχής εντός 8 λεπτών, η μονάδα θα εξέλθει αυτόματα από τη λειτουργία ασύρματης σύνδεσης, θα ανάψει η ένδειξη Wireless ανάβει και η μονάδα θα μεταβεί στην προηγούμενη λειτουργία. Εάν η σύνδεση αποτύχει εντός 8 λεπτών, η μονάδα εξέρχεται αυτόματα από τη λειτουργία ασύρματης σύνδεσης.</p>
<p>ΟΘΟΝΗ</p>	<p>Εμφανίζει το καθορισμένο επίπεδο % υγρασίας από 35% έως 85% ή τον χρόνο αυτόματης εκκίνησης/διακοπής (0~24) κατά τη ρύθμιση και, στη συνέχεια, δείχνει το πραγματικό (±5% ακρίβεια) επίπεδο % υγρασίας του χώρου σε ένα εύρος 30% RH (Σχετική υγρασία) έως 90% RH (Σχετική Υγρασία) Κωδικό σφάλματος και Κωδικός προστασίας: AS-Σφάλμα αισθητήρα θερμοκρασίας δωματίου--Αποσυνδέστε τη μονάδα και επανασυνδέστε την. Εάν επαναληφθεί το σφάλμα, απευθυνθείτε στο τμήμα σέρβις. ES/EH61-Σφάλμα αισθητήρα θερμοκρασίας σπείρας εξατμιστή--Αποσυνδέστε τη μονάδα και επανασυνδέστε την. Εάν επαναληφθεί το σφάλμα, απευθυνθείτε στο τμήμα σέρβις. AS/EH60-Σφάλμα αισθητήρα θερμοκρασίας δωματίου--Αποσυνδέστε τη μονάδα και επανασυνδέστε την. Εάν επαναληφθεί το σφάλμα, απευθυνθείτε στο τμήμα σέρβις. P2-Ο κάδος είναι πλήρης ή ο κάδος δεν είναι στη σωστή θέση-- Αδειάστε τον κάδο και επανατοποθετήστε τον στη σωστή θέση. E4-Σφάλμα επικοινωνίας πίνακα οθόνης--Αποσυνδέστε τη μονάδα και επανασυνδέστε την. Εάν επαναληφθεί το σφάλμα, απευθυνθείτε στο τμήμα σέρβις. (σε ορισμένες μονάδες) P1-Η μονάδα κάνει απόψυξη--Δώστε στη μονάδα χρόνο για να κάνει αυτόματο σέρβις. Το σφάλμα θα διαγραφεί μετά την αυτόματη απόψυξη της μονάδας. (Σε ορισμένα μοντέλα) EH00-Σφάλμα EEPROM εσωτερικού χώρου- Αποσυνδέστε τη μονάδα και επανασυνδέστε την. Εάν επαναληφθεί το σφάλμα, απευθυνθείτε στο τμήμα σέρβις. (Σε ορισμένα μοντέλα)</p>

Άλλα χαρακτηριστικά

Λυχνία πλήρους κάδου

Ανάβει όταν ο κάδος χρειάζεται άδειασμα ή όταν ο κάδος έχει αφαιρεθεί ή δεν έχει επανατοποθετηθεί στη σωστή θέση.

Αυτόματη απόψυξη

Όταν συσσωρευτεί παγετός στις σπείρες του εξατμιστή, ο συμπιεστής θα ολοκληρώσει τον κύκλο και ο ανεμιστήρας θα συνεχίσει να λειτουργεί μέχρι να εξαφανιστεί ο παγετός.

Σημείωση: Κατά τη λειτουργία αυτόματης απόψυξης, η μονάδα μπορεί να εκπέμψει έναν ήχο ροής ψυκτικού. Αυτό είναι φυσιολογικό.

Αυτόματη απενεργοποίηση

Ο αφυγραντήρας απενεργοποιείται όταν ο κάδος είναι πλήρης ή όταν ο κάδος αφαιρεθεί ή δεν επανατοποθετηθεί στη σωστή θέση. Για ορισμένα μοντέλα, το μοτέρ του ανεμιστήρα θα συνεχίσει να λειτουργεί για 30 δευτερόλεπτα.

Αυτόματη επανεκκίνηση

Εάν η λειτουργία της συσκευής διακοπεί απροσδόκητα λόγω διακοπής του ηλεκτρικού ρεύματος, θα επανεκκινηθεί αυτόματα με την προηγούμενη ρύθμιση λειτουργίας όταν επανέλθει το ηλεκτρικό ρεύμα.

Ρύθμιση του χρονοδιακόπτη (με 1 ενδεικτική λυχνία)

- Πατήστε για να εκκινήσετε τη λειτουργία αυτόματης εκκίνησης ή αυτόματης διακοπής, σε συνδυασμό με τα κουμπιά ΕΠΑΝΩ και ΚΑΤΩ.
- Όταν η μονάδα είναι ενεργοποιημένη, πατήστε το κουμπί Timer για να ενεργοποιήσετε τη λειτουργία Auto Stop. Όταν η μονάδα είναι απενεργοποιημένη, πατήστε το κουμπί Timer για να ενεργοποιήσετε τη λειτουργία Auto start.
- Πατήστε ή κρατήστε πατημένο το κουμπί ΕΠΑΝΩ ή ΚΑΤΩ για να αλλάξετε την αυτόματη ώρα κατά 0,5 ώρες, έως και 10 ώρες και, στη συνέχεια, κατά 1 ώρα έως και 24 ώρες. Το χειριστήριο θα μετρήσει αντίστροφα τον χρόνο που απομένει μέχρι την έναρξη.
- Ο επιλεγμένος χρόνος θα καταχωριστεί σε 5 δευτερόλεπτα και το σύστημα θα επανέλθει αυτόματα για να εμφανίσει την προηγούμενη ρύθμιση υγρασίας.
- Η ενεργοποίηση ή η απενεργοποίηση της μονάδας ανά πάσα στιγμή ή η προσαρμογή της ρύθμισης του χρονοδιακόπτη στο 0,0 θα ακυρώσει τη λειτουργία αυτόματης εκκίνησης/διακοπής.
- Όταν το παράθυρο της οθόνης LED εμφανίσει τον κωδικό P2, η λειτουργία Auto Start/Stop θα ακυρωθεί επίσης.

Ρύθμιση του χρονοδιακόπτη (με 2 ενδεικτικές λυχνίες)

- Όταν η μονάδα είναι ενεργοποιημένη, πατήστε πρώτα το κουμπί Timer, ανάβει η ενδεικτική λυχνία Timer Off. Υποδεικνύει ότι το πρόγραμμα αυτόματης διακοπής έχει ξεκινήσει. Πατήστε το ξανά, η ενδεικτική λυχνία Timer On ανάβει. Υποδεικνύει ότι έχει ξεκινήσει η αυτόματη εκκίνηση.
- Όταν η μονάδα είναι ενεργοποιημένη, πατήστε πρώτα το κουμπί Timer, ανάβει η ενδεικτική λυχνία Timer On. Υποδεικνύει ότι το πρόγραμμα αυτόματης εκκίνησης έχει ξεκινήσει.
- Πατήστε το ξανά, η ενδεικτική λυχνία Timer Off ανάβει. Υποδεικνύει ότι το πρόγραμμα αυτόματης διακοπής έχει ξεκινήσει.
- Πατήστε ή κρατήστε πατημένο το κουμπί ΕΠΑΝΩ ή ΚΑΤΩ για να αλλάξετε την αυτόματη ώρα κατά 0,5 ώρες, έως και 10 ώρες και, στη συνέχεια, κατά 1 ώρα έως και 24 ώρες. Το χειριστήριο θα μετρήσει αντίστροφα τον χρόνο που απομένει μέχρι την έναρξη.
- Ο επιλεγμένος χρόνος θα καταχωριστεί σε 5 δευτερόλεπτα και το σύστημα θα επανέλθει αυτόματα για να εμφανίσει την προηγούμενη ρύθμιση υγρασίας.
- Όταν έχουν ρυθμιστεί οι χρόνοι αυτόματης εκκίνησης και αυτόματης διακοπής, εντός της ίδιας ακολουθίας προγραμμάτων, οι ενδεικτικές λυχνίες Timer On Off ανάβουν και προσδιορίζουν τους χρόνους ενεργοποίησης και απενεργοποίησης.
- Η ενεργοποίηση ή η απενεργοποίηση της μονάδας ανά πάσα στιγμή ή η προσαρμογή της ρύθμισης του χρονοδιακόπτη στο 0,0 θα ακυρώσει τη λειτουργία αυτόματης εκκίνησης/διακοπής.
- Όταν το παράθυρο της οθόνης LED εμφανίσει τον κωδικό P2, η λειτουργία Auto Start/Stop θα ακυρωθεί επίσης.

Αυτόματος καθαρισμός (ορισμένες μονάδες)

Πατήστε το πλήκτρο Turbo για 3 δευτερόλεπτα για να ενεργοποιήσετε αυτή τη λειτουργία. Αυτή η λειτουργία ξεκινά μόλις απενεργοποιηθεί η μονάδα και λειτουργεί για 15 λεπτά με υψηλή ταχύτητα ανεμιστήρα.

Λειτουργία έξυπνης αφύγρανσης (σε ορισμένες μονάδες)

Στη λειτουργία έξυπνης αφύγρανσης, η μονάδα θα ελέγχει αυτόματα την υγρασία του δωματίου σε ένα άνετο εύρος 45%~55% ανάλογα με τη θερμοκρασία δωματίου. Η λειτουργία ρύθμισης υγρασίας δεν θα είναι ισχύει.

Υπενθύμιση καθαρισμού φίλτρου αέρα (σε ορισμένες μονάδες)

Μετά από 250 ώρες χρήσης, θα ανάψει η ενδεικτική λυχνία «Filter» (Φίλτρο). Αυτή είναι μια υπενθύμιση για να καθαρίσετε το φίλτρο σας. Για επαναφορά της υπενθύμισης, πατήστε το κουμπί ταχύτητας ανεμιστήρα για 3 δευτερόλεπτα, η ενδεικτική λυχνία «Filter» θα σβήσει.

Περιμένετε 3 λεπτά πριν από τη συνέχιση της λειτουργίας

Αφού σταματήσει η μονάδα, δεν είναι δυνατή η επανεκκίνηση της λειτουργίας στα πρώτα 3 λεπτά. Αυτό γίνεται για την προστασία της μονάδας. Η λειτουργία θα αρχίσει αυτόματα ύστερα από 3 λεπτά.

Λειτουργία προστασίας κατά της μούχλας (σε ορισμένα μοντέλα)

Πατήστε το πλήκτρο Pure για 3 δευτερόλεπτα για να ενεργοποιήσετε αυτή τη λειτουργία. Αυτό μεγιστοποιεί την άνεση των παρευρισκομένων, ενώ μειώνει τον κίνδυνο ανάπτυξης μούχλας και βακτηρίων. Για να απενεργοποιήσετε τη λειτουργία, πατήστε το πλήκτρο Pure για 3 δευτερόλεπτα ή επιλέξτε έναν τρόπο λειτουργίας με το πλήκτρο Mode.

Λειτουργία καθαρισμού αέρα (Ισχύει για τον πίνακα ελέγχου B4&B5)

Αυτή η λειτουργία μειώνει σημαντικά την περιεκτικότητα σε σκόνη, βακτήρια και αλλεργιογόνα του δωματίου, χρησιμοποιώντας το φίλτρο HEPA (High Efficiency Particulate Air) που παρέχεται με τη μονάδα.

Πατήστε το πλήκτρο Pure για να ενεργοποιήσετε τη λειτουργία καθαρισμού αέρα, όλες οι άλλες λειτουργίες και οι ειδικές λειτουργίες αναστέλλονται κατά τη διάρκεια αυτής της λειτουργίας. Βεβαιωθείτε ότι έχετε τοποθετήσει το φίλτρο HEPA όπως υποδεικνύεται στην εικ. Α.



Φίλτρο HEPA (Ισχύει για τον πίνακα ελέγχου A1, A2 & A3)

Τοποθετήστε το HEPA (High Efficiency Particulate Air) για να μειώσετε την περιεκτικότητα του δωματίου σε σκόνη και αλλεργιογόνα. Μπορεί να οδηγήσει σε ανεπαρκή ικανότητα αφύγρανσης λόγω της μείωσης της εισαγωγής αέρα. Για να επαναφέρετε την κανονική λειτουργία αφύγρανσης, απλώς αφαιρέστε το φίλτρο HEPA. Βεβαιωθείτε ότι έχετε τοποθετήσει το φίλτρο HEPA όπως υποδεικνύεται στην εικ. Α.

Λειτουργία ξηραντήρα (σε ορισμένα μοντέλα)

Η μονάδα μπορεί να ρυθμιστεί στη λειτουργία αφύγρανσης MAX όταν βρίσκεται σε λειτουργία ξηραντήρα. Η ταχύτητα του ανεμιστήρα σταθεροποιείται στην υψηλή ταχύτητα.

Για ορισμένα μοντέλα, η μονάδα θα τερματίσει τη λειτουργία ξηραντήρα μετά από 10 ώρες λειτουργίας κατά το μέγιστο.

ΣΗΜΕΙΩΣΗ:

1. Η λειτουργία ξηραντήρα πρέπει να λειτουργεί σε κλειστό χώρο, μην ανοίγετε την πόρτα και το παράθυρο.

2. Για τη βέλτιστη αποτελεσματική αφύγρανση, στίψτε πρώτα τα βρεγμένα ρούχα.

3. Φροντίστε να κατευθύνετε τη ροή του αέρα στα βρεγμένα ρούχα.

4. Για χοντρά και βαριά βρεγμένα ρούχα, μπορεί να μην επιτευχθεί η βέλτιστη αποτελεσματική αφύγρανση.

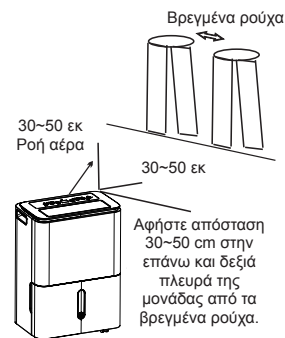

ΚΑΘΑΡΙΣΜΟΣ ΚΑΙ ΣΥΝΤΗΡΗΣΗ

Φροντίδα και καθαρισμός του αφυγραντήρα Απενεργοποιήστε τον αφυγραντήρα και αφαιρέστε το βύσμα από την πρίζα πριν από τον καθαρισμό.

Καθαρίστε τη σχάρα και το περίβλημα

- Χρησιμοποιήστε νερό και ένα ήπιο απορρυπαντικό. Μην χρησιμοποιείται χλωρίνη ή γυαλιστικά.
- Μην ψεκάζετε νερό απευθείας επάνω στην κύρια μονάδα. Κάτι τέτοιο θα μπορούσε να προκαλέσει ηλεκτροπληξία, υποβάθμιση της μόνωσης ή την εμφάνιση σκουριάς στη μονάδα.
- Οι σχάρες εισόδου και εξόδου αέρα λερώνονται εύκολα, γι' αυτό χρησιμοποιήστε ένα εξάρτημα της ηλεκτρικής σκούπας ή βούρτσα για να τις καθαρίζετε.

Καθαρισμός του κάδου

Κάθε λίγες εβδομάδες, καθαρίζετε τον κάδο για να προλαμβάνετε την ανάπτυξη μούχλας και βακτηρίων. Γεμίστε κατά ένα μέρος τον κάδο με καθαρό νερό και προσθέστε λίγο ήπιο απορρυπαντικό. Αναταράξτε το μέσα στον κάδο, αδειάστε και ξεπλύνετε.

Σημείωση: Μην χρησιμοποιείτε το πλυντήριο πιάτων για να καθαρίζετε τον κάδο. Για να λειτουργεί ο αφυγραντήρας μετά τον καθαρισμό, ο κάδος πρέπει να είναι στη θέση του και τοποθετημένος με ασφάλεια.

Καθαρισμός του φίλτρου αέρα

Το φίλτρο αέρα πίσω από την μπροστινή σχάρα πρέπει να ελέγχεται και να καθαρίζεται τουλάχιστον κάθε δύο εβδομάδες ή συχνότερα, εάν είναι απαραίτητο.

ΣΗΜΕΙΩΣΗ: ΜΗΝ ΞΕΠΛΕΝΕΤΕ Ή ΤΟΠΟΘΕΤΕΙΤΕ ΤΟ ΦΙΛΤΡΟ ΣΕ ΑΥΤΟΜΑΤΟ ΠΛΥΝΤΗΡΙΟ ΠΙΑΤΩΝ.

Για να το αφαιρέσετε:

- Πιάστε τη γλωττίδα επάνω στο φίλτρο και τραβήξτε προς τα επάνω και, στη συνέχεια, προς τα έξω.
- Καθαρίστε το φίλτρο με ζεστό σαπουνόνερο. Ξεπλύνετε και αφήστε το φίλτρο να στεγνώσει πριν το επανατοποθετήσετε. Μην καθαρίζετε το φίλτρο σε πλυντήριο πιάτων.
- Καθαρίστε το φίλτρο HEPA με ηλεκτρική σκούπα ή βούρτσα.
- Αντικαταστήστε το φίλτρο HEPA όταν έχει υποστεί φθορά ή δεν φιλτράρει καλά.

Για να το τοποθετήσετε:

- Τοποθετήστε το φίλτρο αέρα στη μονάδα από κάτω προς τα επάνω.

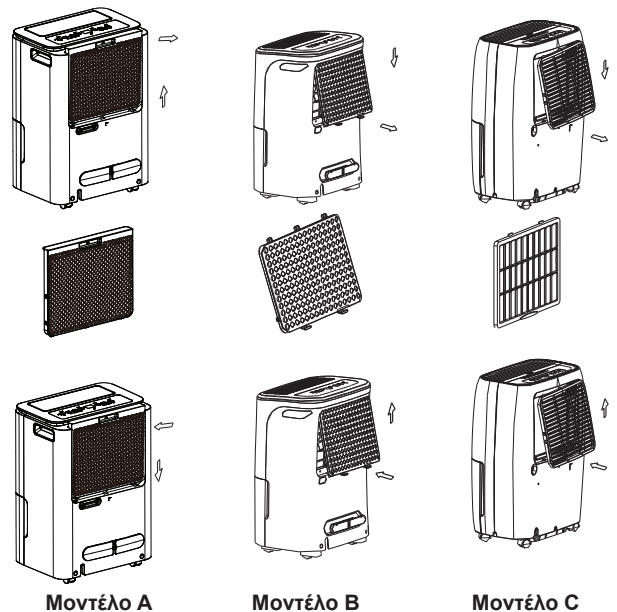

ΠΡΟΣΟΧΗ

ΜΗ χρησιμοποιείτε τον αφυγραντήρα χωρίς φίλτρο, διότι οι ακαθαρσίες και τα χνούδια θα τον φράξουν και θα μειώσουν την απόδοση.

ΣΗΜΕΙΩΣΗ: Το περίβλημα και η πρόσοψη μπορούν να ξεσκονιστούν με πανί χωρίς λάδι ή να πλυθούν με πανί βρεγμένο σε διάλυμα ζεστού νερού και ήπιου υγρού απορρυπαντικού πιάτων. Ξεβγάλτε καλά και σκουπίστε. Μην χρησιμοποιείτε ποτέ σκληρά καθαριστικά, κεριά ή βερνίκια στο μπροστινό μέρος του περιβλήματος. Βεβαιωθείτε ότι έχετε στύψει το υπερβολικό νερό από το πανί πριν σκουπίσετε γύρω από τα χειριστήρια. Η υπερβολική ποσότητα νερού μέσα ή γύρω από τα χειριστήρια μπορεί να προκαλέσει βλάβη στη μονάδα.

Όταν δεν χρησιμοποιείτε τη συσκευή για μεγάλα χρονικά διαστήματα

- Μετά την απενεργοποίηση της μονάδας, περιμένετε μία ημέρα πριν από το άδειασμα του κάδου.
- Καθαρίστε την κύρια μονάδα, τον κάδο νερού και το φίλτρο αέρα.
- Καλύψτε τη μονάδα με μια πλαστική σακούλα.
- Αποθηκεύστε τη μονάδα σε όρθια θέση, σε στεγνό και καλά αεριζόμενο χώρο.

ΑΝΤΙΜΕΤΩΠΙΣΗ ΠΡΟΒΛΗΜΑΤΩΝ

Πριν καλέσετε το τμήμα σέρβις, ελέγξτε πρώτα τον παρακάτω πίνακα.

Πρόβλημα	Τι να ελέγξετε
Η μονάδα δεν ξεκινά	Βεβαιωθείτε ότι το βύσμα του αφυγραντήρα έχει ωθηθεί πλήρως μέσα στην πρίζα. Ελέγξτε τον πίνακα ασφαλειών και αυτόματων διακοπών του σπιτιού. Ο αφυγραντήρας έχει φτάσει στην προρυθμισμένη στάθμη του ή ο κάδος είναι πλήρης. Ο κάδος νερού δεν είναι στη σωστή θέση.
Ο αφυγραντήρας δεν ξηραίνει τον αέρα όπως θα έπρεπε	Δεν άφησε επαρκή χρόνο για να απομακρυνθεί η υγρασία. Βεβαιωθείτε ότι δεν υπάρχουν κουρτίνες, περσίδες ή έπιπλα που να φράσσουν το εμπρόσθιο ή οπίσθιο μέρος του αφυγραντήρα. Το ρυθμιστικό της υγρασίας μπορεί να μην έχει ρυθμιστεί αρκετά χαμηλά. Βεβαιωθείτε ότι όλες οι πόρτες, τα παράθυρα και τα άλλα ανοίγματα είναι κλεισμένα με ασφάλεια. Η θερμοκρασία δωματίου είναι πολύ χαμηλή, κάτω από 5°C (41°F). Υπάρχει θερμάστρα κηροζίνης ή κάτι παρόμοιο που εκπέμπει υδρατμούς στο δωμάτιο.
Η συσκευή κάνει δυνατό θόρυβο όταν λειτουργεί	Το φίλτρο αέρα είναι βουλωμένο. Η μονάδα έχει κλίση αντί να είναι όρθια, όπως θα έπρεπε. Η επιφάνεια του δαπέδου δεν είναι επίπεδη.
Στις σπείρες εμφανίζεται παγετός	Αυτό είναι φυσιολογικό. Ο αφυγραντήρας διαθέτει λειτουργία αυτόματης απόψυξης.
Νερά στο δάπεδο	Η σύνδεση του εύκαμπτου σωλήνα με τον σύνδεσμο μπορεί να είναι χαλαρή. Σκοπεύετε να χρησιμοποιείτε τον κάδο για τη συλλογή του νερού, αλλά το οπίσθιο πώμα αποστράγγισης έχει αφαιρεθεί.
Στην οθόνη εμφανίζονται οι ενδείξεις ES, AS, P2, Eb	Πρόκειται για κωδικούς σφάλματος και κωδικούς προστασίας. Βλ. ενότητα ΧΕΙΡΙΣΤΗΡΙΑ ΣΤΟΝ ΑΦΥΓΡΑΝΤΗΡΑ.

ΕΜΠΟΡΙΚΑ ΣΗΜΑΤΑ, ΠΝΕΥΜΑΤΙΚΑ ΔΙΚΑΙΩΜΑΤΑ ΚΑΙ ΝΟΜΙΚΟΙ ΙΣΧΥΡΙΣΜΟΙ

Το λογότυπο , τα λεκτικά σήματα, η εμπορική επωνυμία, το εμπορικό περίβλημα και όλες οι εκδόσεις τους είναι πολύτιμα περιουσιακά στοιχεία του Ομίλου Midea και/ή των θυγατρικών του («Midea»), των οποίων η Midea κατέχει τα εμπορικά σήματα, τα πνευματικά δικαιώματα και άλλα δικαιώματα πνευματικής ιδιοκτησίας, καθώς και κάθε υπεραξία που προέρχεται από χρήση οποιουδήποτε μέρους ενός εμπορικού σήματος της Midea. Η χρήση του εμπορικού σήματος Midea για εμπορικούς σκοπούς χωρίς την πρότερη γραπτή συγκατάθεση της Midea μπορεί να συνιστά παραβίαση εμπορικού σήματος ή αθέμιτο ανταγωνισμό κατά παράβαση των σχετικών νόμων.

Το παρόν εγχειρίδιο δημιουργήθηκε από τη Midea και η Midea διατηρεί όλα τα πνευματικά δικαιώματα εφεξής. Κανένα νομικό ή φυσικό πρόσωπο δεν επιτρέπεται να χρησιμοποιήσει, να αντιγράψει, να τροποποιήσει, να διανείμει εν όλω ή εν μέρει αυτό το εγχειρίδιο ή να το συνδυάσει ή να το πουλήσει με άλλα προϊόντα χωρίς την πρότερη έγγραφη συγκατάθεση της Midea.

Όλες οι οδηγίες και οι λειτουργίες που περιγράφονται στο παρόν ήταν ενημερωμένες κατά τη στιγμή της εκτύπωσης αυτού του εγχειριδίου. Παρ' όλα αυτά, το πραγματικό προϊόν ενδέχεται να διαφέρει λόγω της συνεχούς βελτίωσης των λειτουργιών και του σχεδιασμού.

ΑΠΟΡΡΙΨΗ ΚΑΙ ΑΝΑΚΥΚΛΩΣΗ

Σημαντικές οδηγίες για το περιβάλλον (ευρωπαϊκές κατευθυντήριες οδηγίες για την απόρριψη)

Συμμόρφωση με την οδηγία ΑΗΗΕ και απόρριψη της συσκευής:

Αυτή η συσκευή συμμορφώνεται με την ευρωπαϊκή οδηγία για τα ΑΗΗΕ. Το προϊόν φέρει σύμβολο ταξινόμησης για απόβλητα ηλεκτρικού και ηλεκτρονικού εξοπλισμού (ΑΗΗΕ).

Αυτό το σύμβολο υποδεικνύει ότι η συσκευή δεν πρέπει να απορριφθεί με άλλα οικιακά απόβλητα στο τέλος της διάρκειας ζωής της. Η παλαιά συσκευή πρέπει να επιστραφεί σε επίσημο σημείο συλλογής για ανακύκλωση ηλεκτρικού και ηλεκτρονικού εξοπλισμού. Για να εντοπίσετε αυτά τα σημεία συλλογής, επικοινωνήστε με τις τοπικές αρχές ή το κατάστημα πώλησης της συσκευής. Κάθε νοικοκυριό παίζει σημαντικό ρόλο στην ανάκτηση και ανακύκλωση των παλαιών οικιακών συσκευών. Η σωστή διάθεση των παλαιών συσκευών συμβάλλει στην πρόληψη πιθανών αρνητικών συνεπειών για το περιβάλλον και την ανθρώπινη υγεία.



ΕΠΙΣΗΜΑΝΣΗ ΓΙΑ ΤΗΝ ΠΡΟΣΤΑΣΙΑ ΤΩΝ ΔΕΔΟΜΕΝΩΝ

Για την παροχή των υπηρεσιών που έχουν συμφωνηθεί με τον πελάτη, συμφωνούμε να συμμορφωνόμαστε χωρίς περιορισμούς με όλους τους όρους της ισχύουσας νομοθεσίας περί προστασίας δεδομένων, σύμφωνα με τις συμφωνημένες χώρες εντός των οποίων θα παρέχονται οι υπηρεσίες στον πελάτη, καθώς και, κατά περίπτωση, με τον Γενικό Κανονισμό Προστασίας Δεδομένων (GDPR) της ΕΕ.

Γενικά, η επεξεργασία των δεδομένων γίνεται για την εκπλήρωση της υποχρέωσής μας βάσει της σύμβασης μαζί σας και για λόγους ασφαλείας των προϊόντων, ώστε να προστατεύουμε τα δικαιώματά σας σε σχέση με θέματα εγγύησης και καταχώρισης προϊόντων. Σε ορισμένες περιπτώσεις, αλλά μόνο εάν διασφαλίζεται η κατάλληλη προστασία δεδομένων, τα προσωπικά δεδομένα ενδέχεται να διαβιβαστούν σε παραλήπτες που βρίσκονται εκτός του Ευρωπαϊκού Οικονομικού Χώρου.

Κατόπιν αιτήματος, παρέχονται περισσότερες πληροφορίες. Μπορείτε να επικοινωνήσετε με τον(την) υπεύθυνο(-η) προστασίας δεδομένων στη διεύθυνση e-mail **MideaDPO@midea.com**. Για να ασκήσετε τα δικαιώματά σας, όπως το δικαίωμα ένστασης κατά της επεξεργασίας των προσωπικών σας δεδομένων για σκοπούς άμεσου μάρκετινγκ, επικοινωνήστε μαζί μας στη διεύθυνση e-mail **MideaDPO@midea.com**. Για περαιτέρω πληροφορίες, ακολουθήστε τον κωδικό QR.

Ο σχεδιασμός και οι προδιαγραφές μπορούν να αλλάξουν χωρίς προειδοποίηση, για λόγους βελτίωσης του προϊόντος. Για περισσότερες πληροφορίες επικοινωνήστε με το τμήμα πωλήσεων ή τον κατασκευαστή. Τυχόν ενημερώσεις του εγχειριδίου θα μεταφορτώνονται στον ιστότοπο τεχνικής υποστήριξης. Βεβαιωθείτε ότι έχετε την πιο πρόσφατη έκδοση.



ΕΓΧΕΙΡΙΔΙΟ ΧΡΗΣΗΣ ΤΟΥ ΕΞΥΠΝΟΥ ΚΙΤ



SmartHome



Download the app
& activate product

ΣΗΜΑΝΤΙΚΗ ΣΗΜΕΙΩΣΗ:

Διαβάστε προσεκτικά το εγχειρίδιο πριν εγκαταστήσετε ή συνδέσετε τον αφυγραντήρα). Φροντίστε να φυλάξετε αυτό το εγχειρίδιο οδηγιών για να ανατρέξετε στο μέλλον.

ΠΕΡΙΕΧΟΜΕΝΑ

1	ΠΡΟΔΙΑΓΡΑΦΕΣ	1
2	ΠΡΟΦΥΛΑΞΕΙΣ	1
3	ΧΡΗΣΗ ΤΗΣ ΕΦΑΡΜΟΓΗΣ SMARTHOME	2
4	ΣΥΜΜΟΡΦΩΣΗ	6

1 ΠΡΟΔΙΑΓΡΑΦΕΣ

Μοντέλο μονάδας: MDDF-20DEN7

Μοντέλο ασύρματης μονάδας: EU-SK105, US-SK105, EU-SK106, US-SK106, EU-SK107, US-SK107, EU-SK109, US-SK109, EU-SK110, US-SK110

Είδος Κεραίας: Εκτυπωμένη κεραία PCB

Ζώνη συχνοτήτων: 2400-2483,5MHz

Θερμοκρασία λειτουργίας: 0°~45°C / 32°~113°F

Υγρασία λειτουργίας: 10% ~ 85%

Τροφοδοσία: DC 5V / 500mA

Μέγιστη ισχύς TX: <20dBm

2 ΠΡΟΦΥΛΑΞΕΙΣ

• **Συμβατότητα εφαρμογής:**

- Η εφαρμογή είναι διαθέσιμη τόσο για iOS όσο και για Android, ωστόσο οι παλαιότερες εκδόσεις ενδέχεται να μην είναι πλέον συμβατές. Διατηρήστε την εφαρμογή ενημερωμένη με την πιο πρόσφατη έκδοση. Η Midea δεν εγγυάται τη συμβατότητα και δεν φέρει ευθύνη για ζητήματα που προκύπτουν ως συνέπεια αυτής.
- Η εφαρμογή υπόκειται σε ενημέρωση χωρίς προηγούμενη ειδοποίηση για βελτίωση της λειτουργίας του προϊόντος.

• **Ασύρματη ασφάλεια:**

- Το Smart Kit υποστηρίζει τα ακόλουθα πρωτόκολλα ασφαλείας: WPA-PSK / WPA2-PSK / WPA3-SAE.
- Μπορεί να χρησιμοποιηθεί με ή χωρίς κρυπτογράφηση, αν και συνιστάται η κρυπτογράφηση.

• **Συνδεσιμότητα:**

- Τα προβλήματα δικτύου ενδέχεται να προκαλούν περιστασιακά χρονικά όρια. Η οθόνη της μονάδας και η εφαρμογή ενδέχεται να μην είναι συγχρονισμένες, αλλά αυτό θα επιλυθεί μόνο του όταν αποκατασταθεί το δίκτυο.
- Εάν το δίκτυο παραμείνει μη διαθέσιμο, μπορεί να χρειαστεί να εκτελέσετε ξανά τη διαδικασία διαμόρφωσης.
- Η αλλαγή στο ασύρματο δίκτυο θα απαιτήσει επαναδιαμόρφωση της συσκευής.

- **Διαμόρφωση:**

- Η πραγματική διαδικασία διαμόρφωσης δικτύου ενδέχεται να διαφέρει ελαφρώς από το εγχειρίδιο.
- Για περισσότερες πληροφορίες, μπορείτε να επισκεφθείτε την ιστοσελίδα εξυπηρέτησης.

- **Επαναφορά στις εργοστασιακές ρυθμίσεις:**

- Όταν ο χρήστης διαγράψει τη συσκευή στην εφαρμογή, η μονάδα επανέρχεται αυτόματα στις εργοστασιακές ρυθμίσεις.

3 ΧΡΗΣΗ ΤΗΣ ΕΦΑΡΜΟΓΗΣ SMARTHOME



Βεβαιωθείτε ότι το κινητό σας τηλέφωνο είναι συνδεδεμένο στο ασύρματο δίκτυο. Το Bluetooth πρέπει να είναι ενεργοποιημένο. Η συσκευή πρέπει επίσης να είναι ενεργοποιημένη.

■ Βήμα 1: Πραγματοποιήστε λήψη της εφαρμογής SmartHome

Σαρώστε τον παρακάτω κωδικό QR για να πραγματοποιήσετε λήψη της εφαρμογής SmartHome από το App Store ή αναζητήστε την απευθείας στο Google Play Store ή στο App Store της Apple.

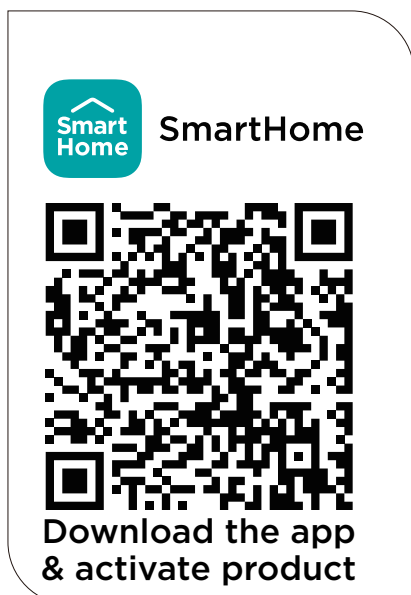

■ Βήμα 2: Συνδεθείτε

Ανοίξτε την εφαρμογή SmartHome. Συνδεθείτε εάν έχετε ήδη λογαριασμό SmartHome ή δημιουργήστε έναν νέο λογαριασμό. Εναλλακτικά, μπορείτε επίσης να χρησιμοποιήσετε μια άλλη πλατφόρμα σύνδεσης.

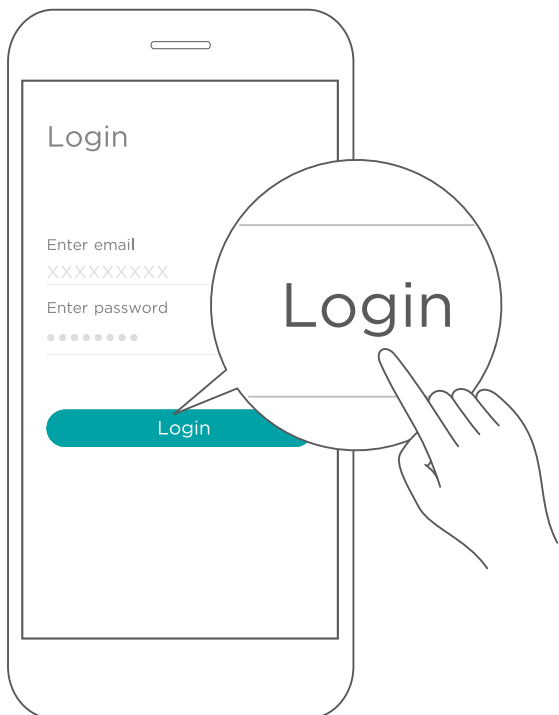

■ Βήμα 3: Συνδέστε τη συσκευή

1) Αφού συνδεθείτε, ενδέχεται να εμφανιστεί το μήνυμα «Smart devices discovered nearby» (Εντοπίστηκαν έξυπνες συσκευές σε κοντινή απόσταση). Πατήστε για να προσθέσετε τη συσκευή σας.

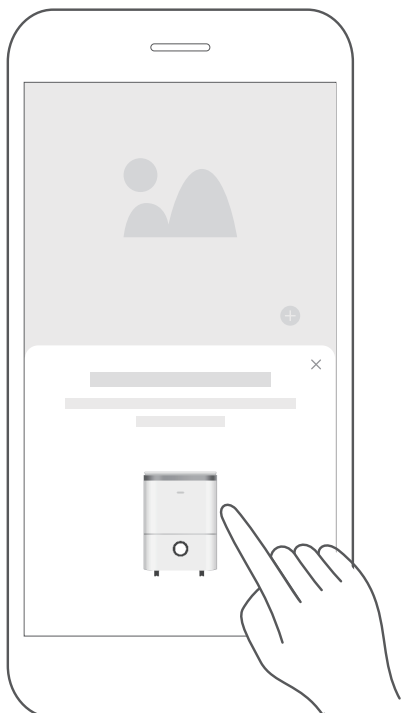

2) Εάν δεν εμφανιστεί τέτοιο μήνυμα, προχωρήστε ως εξής:

Πατήστε το «+» και επιλέξτε τη συσκευή σας από τη λίστα με τις κοντινές διαθέσιμες συσκευές.

Εάν η συσκευή σας δεν περιλαμβάνεται στη λίστα, προσθέστε την χειροκίνητα, επιλέγοντας πρώτα την κατηγορία συσκευής, π.χ. Αφυγραντήρας.

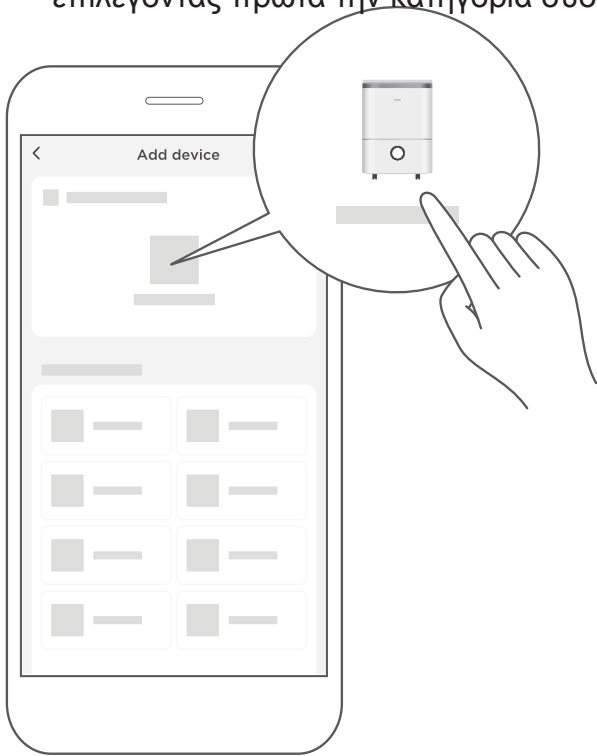

3) Ακολουθήστε τα βήματα της εφαρμογής για να συνδέσετε τη συσκευή σας στο ασύρματο δίκτυο. Αν η συσκευή σας δεν μπορεί να συνδεθεί, ακολουθήστε τις πρόσθετες οδηγίες που εμφανίζονται στην εφαρμογή.



■ Βήμα 4: Χειριστείτε τη συσκευή

Μετά την επιτυχή σύζευξη, δημιουργείται μια καρτέλα για τη συσκευή στην εφαρμογή SmartHome.

Στην καρτέλα, εμφανίζονται συντομεύσεις για τις βασικές λειτουργίες, όπως η αλλαγή της ρύθμισης υγρασίας ή η ενεργοποίηση ή απενεργοποίηση της συσκευής.

Πατώντας στην καρτέλα, εμφανίζονται πρόσθετες λειτουργίες και ρυθμίσεις. Ο πραγματικός σχεδιασμός του περιβάλλοντος εργασίας χρήστη ενδέχεται να διαφέρει από τα παραδείγματα λόγω των ενημερώσεων της εφαρμογής.

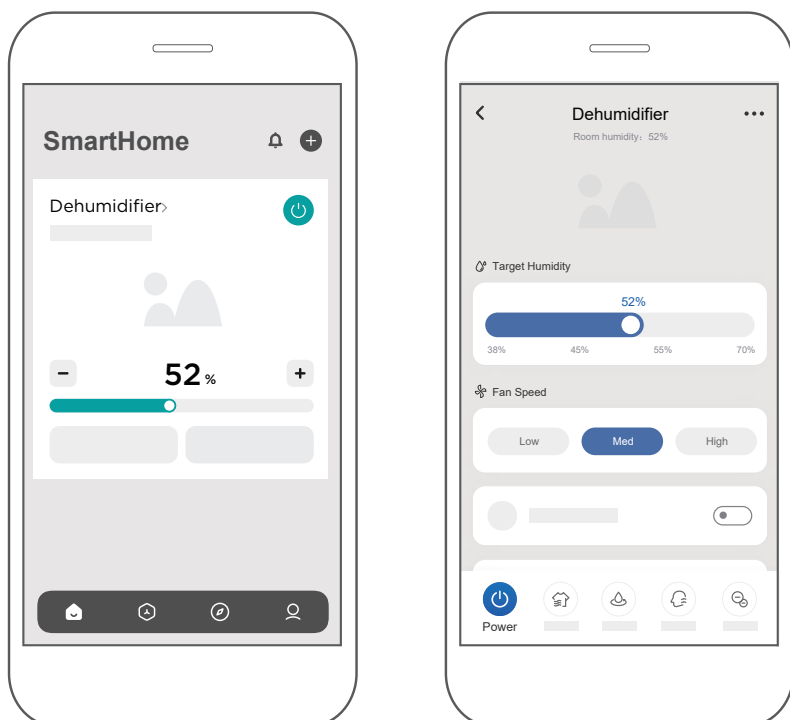

4 **ΣΥΜΜΟΡΦΩΣΗ**

Με το παρόν δηλώνουμε ότι αυτή η συσκευή συμμορφώνεται με τις σχετικές διατάξεις της οδηγίας ΑΠΕ 2014/53/ΕΕ. Επισυνάπτεται αντίγραφο του πλήρους εγγράφου (μόνο για προϊόντα της Ευρωπαϊκής Ένωσης).

Μοντέλα με ασύρματη επικοινωνία:

US-SK105, EU-SK105, EU-SK107, US-SK107:

FCC ID: 2ADQOMDNA21

IC: 12575A-MDNA21

US-SK106, EU-SK106:

FCC ID: 2ADQOMDNA22

IC: 12575A-MDNA22

US-SK109, EU-SK109, EU-SK110, US-SK110:

FCC ID: 2ADQOMDNA23

IC: 12575A-MDNA23

Αυτή η συσκευή συμμορφώνεται με το Μέρος 15 των κανόνων της FCC και περιέχει πομπούς/δέκτες που εξαιρούνται από την άδεια χρήσης και συμμορφώνονται με τα RSS Καινοτομίας, Επιστήμης και Οικονομικής Ανάπτυξης που εξαιρούνται από την άδεια χρήσης του Καναδά.

Η λειτουργία υπόκειται στις παρακάτω δύο προϋποθέσεις:

- (1) Αυτή η συσκευή δεν πρέπει να προκαλεί επιζήμιες παρεμβολές
- (2) Αυτή η συσκευή πρέπει να δέχεται οποιαδήποτε παρεμβολή, συμπεριλαμβανομένων των παρεμβολών που ενδέχεται να προκαλέσουν ανεπιθύμητη λειτουργία της συσκευής.

Χρησιμοποιείτε τη συσκευή πάντα σύμφωνα με τις οδηγίες που παρέχονται.

Οποιοσδήποτε αλλαγές ή τροποποιήσεις της συσκευής που δεν έχουν εγκριθεί ρητά από το μέρος που φέρει την ευθύνη για τη συμμόρφωση, ενδεχομένως να προκαλέσουν την ακύρωση της άδειας λειτουργίας του εξοπλισμού από τον χρήστη.

Η παρούσα συσκευή συμμορφώνεται με τα όρια έκθεσης σε ακτινοβολία της FCC τα οποία έχουν οριστεί για μη ελεγχόμενο περιβάλλον. Προκειμένου να αποφευχθεί η πιθανότητα υπέρβασης των ορίων έκθεσης ραδιοσυχνοτήτων της FCC, η απόσταση των ανθρώπων από την κεραία δεν πρέπει να είναι μικρότερη από 20cm (8 ίντσες) κατά την κανονική λειτουργία.

Στον Καναδά:

CAN ICES-3(B)/NMB-3(B)

Le présent appareil est conforme aux CNR Innovation, Sciences et Développement économique Canada applicables aux appareils radio exempts de licence. L'exploitation est autorisée aux deux conditions suivantes:

- (1) il ne doit pas produire de brouillage et
- (2) l'utilisateur du dispositif doit être prêt à accepter tout brouillage radioélectrique reçu, même si ce brouillage est susceptible de compromettre le fonctionnement du dispositif.

Cet émetteur ne doit pas être Co-placé ou ne fonctionnant en même temps qu'aucune autre antenne ou émetteur. Cet équipement devrait être installé et actionné avec une distance minimum de 20 millimètres entre le radiateur et votre corps.

ΣΗΜΕΙΩΣΗ: Αυτός ο εξοπλισμός έχει ελεγχθεί και έχει κριθεί ότι συμμορφώνεται με τα όρια ψηφιακής συσκευής Κλάσης Β, σύμφωνα με το τμήμα 15 των κανόνων της Ομοσπονδιακής Επιτροπής Επικοινωνιών (FCC). Τα εν λόγω όρια έχουν δημιουργηθεί ώστε να παρέχουν εύλογη προστασία από επιζήμιες παρεμβολές σε οικιακές εγκαταστάσεις.

Ο παρών εξοπλισμός παράγει, χρησιμοποιεί και μπορεί να εκπέμψει ενέργεια ραδιοσυχνοτήτων. Σε περίπτωση που δεν εγκατασταθεί και δεν χρησιμοποιείται σύμφωνα με τις οδηγίες, τότε ενδέχεται να προκαλέσει επιζήμιες παρεμβολές στις ραδιοεπικοινωνίες.

Ωστόσο, δεν υπάρχει εγγύηση ότι δεν θα προκληθούν παρεμβολές σε μια συγκεκριμένη εγκατάσταση. Σε περίπτωση που ο παρών εξοπλισμός προκαλεί επιζήμιες παρεμβολές σε ραδιοφωνικές ή τηλεοπτικές λήψεις, κάτι που μπορεί να προσδιοριστεί με την ενεργοποίηση και την απενεργοποίηση του εξοπλισμού, συνιστάται στον χρήστη να προσπαθήσει να διορθώσει την παρεμβολή εφαρμόζοντας ένα ή περισσότερα από τα ακόλουθα μέτρα:

- Να αλλάξει τον προσανατολισμό ή τη θέση της κεραίας λήψης.
- Να αυξήσει την απόσταση που χωρίζει τον εξοπλισμό από τον δέκτη.
- Να συνδέσει τον εξοπλισμό σε μια έξοδο κυκλώματος που είναι διαφορετική από εκείνη στην οποία συνδέεται ο δέκτης.
- Συμβουλευτείτε τον πάροχο της συσκευής ή κάποιον έμπειρο τεχνικό ραδιοφώνων/τηλεοράσεων για βοήθεια.

Εισαγωγέας: FG EUROPE SA Λ. ΒΟΥΛΙΑΓΜΕΝΗΣ 128, 16674 ΓΛΥΦΑΔΑ, ΕΛΛΑΔΑ

Κατασκευαστής:

GD Midea Air-Conditioning Equipment Co.,Ltd.
Lingang Road Beijiao Shunde Foshan
Guangdong Λαϊκή Δημοκρατία της Κίνας 528311

Η εταιρεία δεν θα είναι υπεύθυνη για τυχόν ζητήματα και προβλήματα που προκαλούνται από το διαδίκτυο, τον ασύρματο δρομολογητή και τις έξυπνες συσκευές. Επικοινωνήστε με τον αρχικό πάροχο για να λάβετε περαιτέρω βοήθεια.

CS381-APP(Smarthome-Dehumidify)



make yourself at home



www.midea.com

© Midea 2024 all rights reserved

CD003UI-DF/DG(B)

16120100A20056

20240110