

# Οδηγίες Χρήσης

## Πλυντήριο Πιάτων

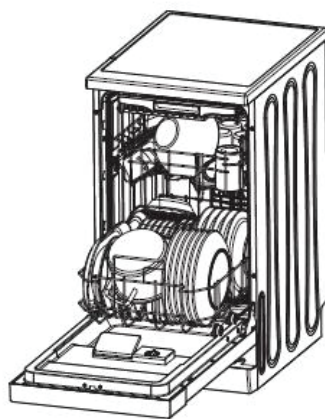

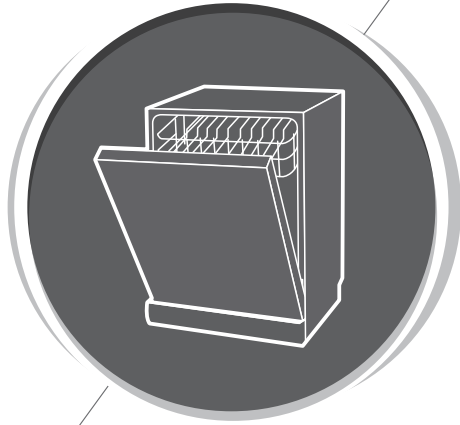

# Πλυντήριο πιάτων Εγχειρίδιο οδηγιών

**ΜΕΡΟΣ I: Γενική έκδοση**

ES DW12F60IN

ES DW12F60W



**ESKIMO**

Διαβάστε προσεκτικά το παρόν εγχειρίδιο πριν χρησιμοποιήσετε το πλυντήριο πιάτων. Φυλάξτε το παρόν εγχειρίδιο για να μπορείτε να ανατρέχετε σε αυτό στο μέλλον.

# ΠΕΡΙΕΧΟΜΕΝΑ

01	3 ΠΛΗΡΟΦΟΡΙΕΣ ΓΙΑ ΤΗΝ ΑΣΦΑΛΕΙΑ
02	8 ΕΠΙΣΚΟΠΗΣΗ ΠΡΟΪΟΝΤΟΣ
03	9 ΧΡΗΣΗ ΤΟΥ ΠΛΥΝΤΗΡΙΟΥ ΠΙΑΤΩΝ 9 Πλήρωση δοχείου αποσκληρυντή με αλάτι
04	11 ΣΥΝΤΗΡΗΣΗ ΚΑΙ ΚΑΘΑΡΙΣΜΟΣ 11 Φροντίδα εξωτερικού συσκευής 11 Φροντίδα εσωτερικού συσκευής 14 Φροντίδα πλυντηρίου πιάτων
05	15 ΟΔΗΓΙΕΣ ΕΓΚΑΤΑΣΤΑΣΗΣ 15 Σύνδεση με την παροχή ρεύματος 16 Παροχή και αποστράγγιση νερού 17 Σύνδεση εύκαμπτων σωλήνων αποστράγγισης 18 Τοποθέτηση της συσκευής 18 Ελεύθερη τοποθέτηση
06	20 ΣΥΜΒΟΥΛΕΣ ΑΝΤΙΜΕΤΩΠΙΣΗΣ ΠΡΟΒΛΗΜΑΤΩΝ 23 Διαθεσιμότητα ανταλλακτικών
07	24 ΦΟΡΤΩΣΗ ΤΩΝ ΚΑΛΑΘΙΩΝ ΣΥΜΦΩΝΑ ΜΕ ΤΟ

## ΣΗΜΕΙΩΣΗ:

- Διαβάζοντας την ενότητα «Συμβουλές αντιμετώπισης προβλημάτων», θα διευκολυνθείτε στην επίλυση ορισμένων κοινών προβλημάτων.
- Εάν δεν μπορείτε να λύσετε τα προβλήματα μόνοι σας, ζητήστε βοήθεια από επαγγελματία τεχνικό.
- Ο κατασκευαστής, εφαρμόζοντας μια πολιτική συνεχούς ανάπτυξης και βελτίωσης του προϊόντος, μπορεί να κάνει τροποποιήσεις χωρίς προηγούμενη ειδοποίηση.
- Εάν χάσετε το εγχειρίδιο χρήσης ή εάν υπάρχει αναθεωρημένη έκδοσή του, μπορείτε να ζητήσετε νέο αντίτυπο από τον κατασκευαστή ή τον τοπικό αντιπρόσωπο.

# ΠΛΗΡΟΦΟΡΙΕΣ ΓΙΑ ΤΗΝ ΑΣΦΑΛΕΙΑ

## ⚠ ΠΡΟΕΙΔΟΠΟΙΗΣΗ

Όταν χρησιμοποιείτε το πλυντήριο πιάτων, λαμβάνετε τα μέτρα προφύλαξης που αναφέρονται παρακάτω:

- Οι εργασίες εγκατάστασης και επισκευής πρέπει να εκτελούνται μόνο από εξειδικευμένο τεχνικό.
- Αυτή η συσκευή προορίζεται για χρήση σε οικιακό περιβάλλον και παρόμοιες εφαρμογές όπως:
  - χώρους κουζίνας προσωπικού σε καταστήματα, γραφεία και άλλους χώρους εργασίας
  - αγροικίες
  - από πελάτες σε ξενοδοχεία, μοτέλ και άλλους χώρους διαμονής
  - χώροι φιλοξενίας όπως ενοικιαζόμενα δωμάτια
- Αυτή η συσκευή μπορεί να χρησιμοποιηθεί από παιδιά ηλικίας 8 ετών και άνω, καθώς και από άτομα με μειωμένες σωματικές, αισθητηριακές ή νοητικές ικανότητες ή από άτομα χωρίς εμπειρία και γνώσεις, αν έχουν επίβλεψη ή αν τους έχουν δοθεί οδηγίες σχετικά με την ασφαλή χρήση της συσκευής και αν κατανοούν τους ενδεχόμενους κινδύνους.

Τα παιδιά δεν πρέπει να παίζουν με τη συσκευή. Οι εργασίες καθαρισμού και συντήρησης οι οποίες μπορούν να εκτελούνται από τον χρήστη δεν επιτρέπεται να πραγματοποιούνται από παιδιά χωρίς επίβλεψη. (Για το πρότυπο EN 60335-1)
- Αυτή η συσκευή δεν προορίζεται για χρήση από άτομα (συμπεριλαμβανομένων και των παιδιών) περιορισμένης σωματικής, αισθητηριακής ή νοητικής ικανότητας, ή από άτομα που στερούνται κατάλληλης εμπειρίας και γνώσης, παρά μόνο εφόσον βρίσκονται υπό την επίβλεψη ή έχουν λάβει τις κατάλληλες οδηγίες για τη χρήση της συσκευής από άτομο υπεύθυνο για την ασφάλειά τους. (Για το πρότυπο IEC 60335-1)

- Τα υλικά συσκευασίας μπορούν να αποδειχθούν επικίνδυνα για τα παιδιά!
- **Επιβλέπετε πάντοτε τα παιδιά και βεβαιωθείτε ότι δεν παίζουν με τη συσκευή.**
- Η συσκευή αυτή προορίζεται μόνο για οικιακή χρήση. Για προστασία από τον κίνδυνο ηλεκτροπληξίας, μη βυθίζετε τη συσκευή, το καλώδιο ρεύματος ή το φιν σε νερό ή άλλο υγρό.
- Αποσυνδέστε τη συσκευή από την πρίζα πριν από οποιαδήποτε εργασία καθαρισμού και συντήρησής της. **Χρησιμοποιήστε ένα μαλακό, ελαφρά βρεγμένο πανί με ήπιο σαπούνι και στη συνέχεια, σκουπίστε με ένα στεγνό πανί.**
- Αν το καλώδιο ρεύματος είναι φθαρμένο, πρέπει να αντικαθίσταται από τον κατασκευαστή ή από το εξουσιοδοτημένο κέντρο σέρβις ή από τεχνικούς με ισοδύναμη εξειδίκευση, για την αποφυγή τυχόν κινδύνων.



## Οδηγίες γείωσης

- Η συσκευή πρέπει να είναι γειωμένη. Σε περίπτωση δυσλειτουργίας ή βλάβης, η γείωση θα μειώσει τον κίνδυνο ηλεκτροπληξίας παρέχοντας μια οδό μειωμένης αντίστασης για το ηλεκτρικό ρεύμα. Η συσκευή διαθέτει φιν με αγωγό γείωσης.
- Το φιν πρέπει να συνδέεται σε κατάλληλη πρίζα που να είναι εγκατεστημένη και γειωμένη σύμφωνα με όλους τους τοπικούς κώδικες και κανονισμούς.
- Η εσφαλμένη σύνδεση του αγωγού γείωσης του εξοπλισμού ενέχει τον κίνδυνο ηλεκτροπληξίας.
- Αναθέστε σε εξειδικευμένο ηλεκτρολόγο ή στο εξουσιοδοτημένο κέντρο σέρβις να κάνει τους σχετικούς ελέγχους αν έχετε αμφιβολίες για το κατά πόσο η πρίζα είναι σωστά γειωμένη.

- Μην τροποποιείτε το φινι που παρέχεται με τη συσκευή αν δεν εφαρμόζει στην πρίζα.
- Απευθυνθείτε σε εξειδικευμένο ηλεκτρολόγο για την εγκατάσταση κατάλληλης πρίζας.
- Μην κακομεταχειρίζεστε, κάθεστε ή στηρίζεστε στην πόρτα ή στο καλάθι για πιάτα του πλυντηρίου πιάτων.
- Μην θέτετε σε λειτουργία το πλυντήριο πιάτων αν δεν είναι σωστά τοποθετημένα στη θέση τους όλα τα καπάκια της συσκευής.
- Ανοίξτε την πόρτα πολύ προσεκτικά εάν το πλυντήριο πιάτων βρίσκεται σε λειτουργία καθώς υπάρχει κίνδυνος εκτίναξης νερού.
- Μην τοποθετείτε βαριά αντικείμενα πάνω στην πόρτα και μη στηρίζετε πάνω σε αυτήν όταν είναι ανοιχτή. Η συσκευή θα μπορούσε να γείρει προς τα εμπρός και να ανατραπεί.
- Όταν τοποθετείτε τα αντικείμενα που πρέπει να πλυθούν:
  - 1) Τοποθετείτε τα αιχμηρά αντικείμενα με τέτοιο τρόπο ώστε να μην μπορούν να προκαλέσουν ζημιά στο λάστιχο της πόρτας.
  - 2) Προειδοποίηση: Τα μαχαίρια και τα άλλα σκεύη με αιχμηρά άκρα θα πρέπει να τοποθετούνται σε οριζόντια θέση ή μέσα στο καλάθι με τα αιχμηρά άκρα στραμμένα προς τα κάτω.
- Ορισμένα απορρυπαντικά πλυντηρίου πιάτων είναι πολύ αλκαλικά. Μπορούν να είναι εξαιρετικά επικίνδυνα σε περίπτωση κατάποσης. Αποφεύγετε την επαφή με το δέρμα και τα μάτια και κρατήστε τα παιδιά μακριά από το πλυντήριο πιάτων όταν η πόρτα είναι ανοιχτή.
- Βεβαιωθείτε ότι δεν υπάρχουν υπολείμματα απορρυπαντικού μετά την ολοκλήρωση του προγράμματος πλύσης.
- Μην πλένετε πλαστικά αντικείμενα εκτός εάν φέρουν την ένδειξη «dishwasher safe» (ασφαλές για πλύσιμο σε πλυντήριο πιάτων) ή άλλη αντίστοιχη επισήμανση.

- Για τα πλαστικά αντικείμενα που δεν επισημαίνονται με αυτόν τον τρόπο, δείτε τις συστάσεις του κατασκευαστή τους.
- Χρησιμοποιείτε μόνο απορρυπαντικά και λαμπруντικά που είναι κατάλληλα για αυτόματα πλυντήρια πιάτων.
- Μη χρησιμοποιείτε ποτέ σαπούνι, απορρυπαντικό ρούχων ή υγρό για πλύσιμο πιάτων στο χέρι στο πλυντήριο πιάτων.
- Η πόρτα δεν πρέπει να παραμένει ανοιχτή. Διαφορετικά, υπάρχει κίνδυνος να σκοντάψετε πάνω της.
- Κατά την εγκατάσταση, το καλώδιο ρεύματος δεν πρέπει να τσακίζεται ή να πιέζεται σε υπερβολικό ή επικίνδυνο βαθμό.
- Μην τροποποιείτε τα χειριστήρια.
- Η συσκευή πρέπει να συνδεθεί στην παροχή νερού με καινούρια σετ εύκαμπτων σωλήνων. Δεν πρέπει να χρησιμοποιούνται ξανά τα παλαιά σετ εύκαμπτων σωλήνων.
- Για εξοικονόμηση ενέργειας, σε κατάσταση αναμονής, η συσκευή απενεργοποιείται αυτόματα αν περάσουν 15 λεπτά χωρίς να εκτελεστεί κάποια λειτουργία.
- Ο μέγιστος αριθμός σερβίσιων που μπορούν να πλυθούν είναι 12.
- Η μέγιστη επιτρεπόμενη πίεση νερού εισόδου είναι 1 MPa.
- Η ελάχιστη επιτρεπόμενη πίεση νερού εισόδου είναι 0,04 MPa.

## • Απόρριψη

---

- Για την απόρριψη των υλικών συσκευασίας και της συσκευής, απευθυνθείτε σε ένα κέντρο ανακύκλωσης. Πριν την απορρίψετε, κόψτε το καλώδιο ρεύματος και αχρηστεύστε τον μηχανισμό κλεισίματος της πόρτας της συσκευής.
- Το χαρτοκιβώτιο κατασκευάζεται από ανακυκλωμένο χαρτί και πρέπει να απορρίπτεται σε κάδο συλλογής χαρτιού προς ανακύκλωση.
- Φροντίζοντας για την ορθή απόρριψη της συσκευής, συμβάλλετε στην αποτροπή πιθανών αρνητικών επιπτώσεων στο περιβάλλον και την υγεία λόγω της εσφαλμένης διαχείρισης των αποβλήτων τέτοιων προϊόντων.
- Για αναλυτικότερες πληροφορίες σχετικά με την ανακύκλωση αυτού του προϊόντος, επικοινωνήστε με τον Δήμο σας και την τοπική υπηρεσία αποκομιδής οικιακών απορριμμάτων.
- **ΑΠΟΡΡΙΨΗ: Μην απορρίπτετε αυτά τα προϊόντα μαζί με τα υπόλοιπα οικιακά απορρίμματα. Πρέπει να συλλέγονται χωριστά και να υποβάλλονται σε ειδική επεξεργασία.**





# ΕΠΙΣΚΟΠΗΣΗ ΠΡΟΪΟΝΤΟΣ

## ❗ ΣΗΜΑΝΤΙΚΟ:

Για να εξασφαλίσετε τη βέλτιστη απόδοση του πλυντηρίου πιάτων, διαβάστε όλες τις οδηγίες χειρισμού πριν χρησιμοποιήσετε τη συσκευή για πρώτη φορά.

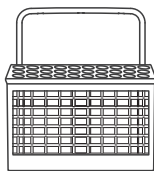
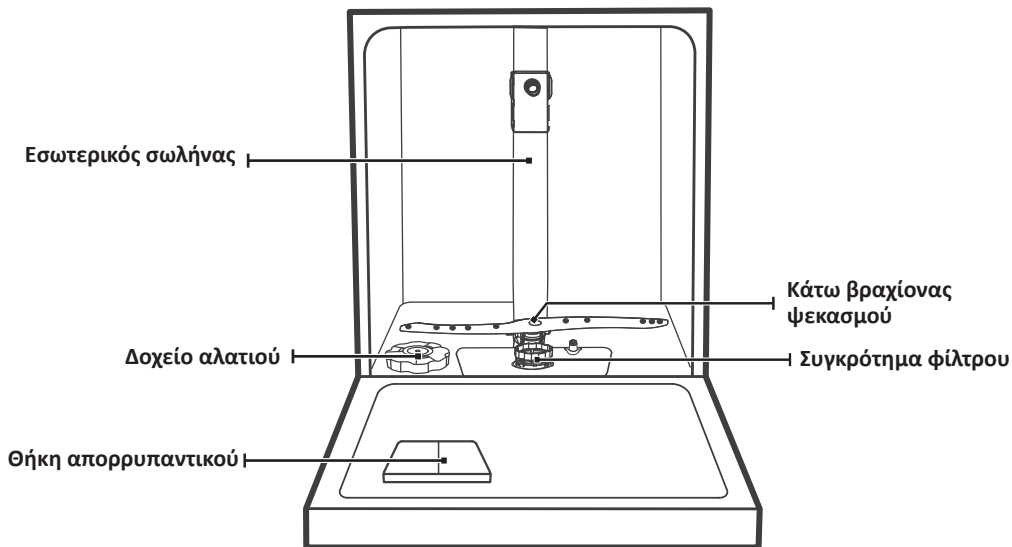

Καλάθι μαχαιροπίρουνων

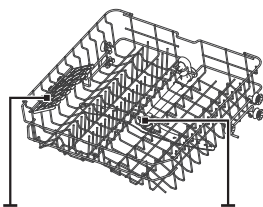

Ράφι φλιτζανιών

Πάνω βραχίονας ψεκασμού

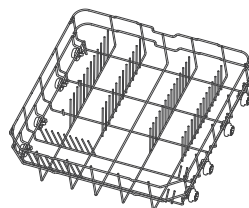

Κάτω καλάθι

## 💡 ΣΗΜΕΙΩΣΗ:

Προκειμένου να δημιουργηθεί χώρος για την τοποθέτηση πιο μεγάλων αντικειμένων στο πάνω καλάθι, ανασηκώστε το ράφι των φλιτζανιών προς τα πάνω.

Μπορείτε, κατόπιν, να τοποθετήσετε τα ψηλά ποτήρια έτσι ώστε να ακουμπούν με κλίση πάνω του. Μπορείτε, επίσης, να το αφαιρέσετε εάν δεν το χρειάζεστε.

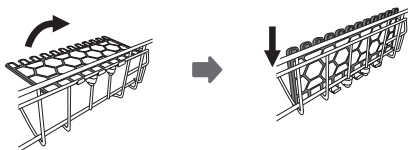

# ΧΡΗΣΗ ΤΟΥ ΠΛΥΝΤΗΡΙΟΥ ΠΙΑΤΩΝ

Πριν τη χρήση του πλυντηρίου πιάτων:

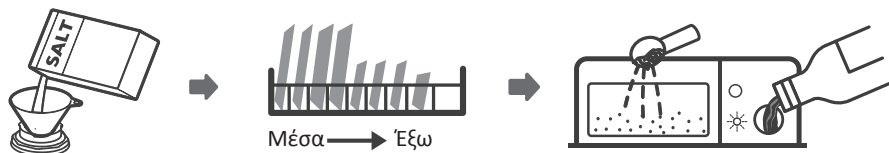

1. Ρύθμιση του αποσκληρυντή νερού
2. Πλήρωση δοχείου αποσκληρυντή με αλάτι
3. Φόρτωση του καλαθιού
4. Πλήρωση θήκης **απορρυπαντικού**



**Ανατρέξτε στην ενότητα 1 «Αποσκληρυντής νερού» του ΜΕΡΟΥΣ II: Ειδική έκδοση, εάν πρέπει να ρυθμίσετε τον αποσκληρυντή νερού.**

## Πλήρωση δοχείου αποσκληρυντή με αλάτι

### ΣΗΜΕΙΩΣΗ:

Εάν το μοντέλο δεν διαθέτει αποσκληρυντή νερού, μπορείτε να παραλείψετε αυτή την ενότητα. Χρησιμοποιείτε πάντοτε αλάτι που είναι κατάλληλο για χρήση σε πλυντήριο πιάτων.

Το δοχείο αλατιού βρίσκεται κάτω από το κάτω καλάθι και πρέπει να πληρώνεται με τον τρόπο που επεξηγείται παρακάτω:

### ΠΡΟΕΙΔΟΠΟΙΗΣΗ

- **Χρησιμοποιείτε μόνο αλάτι που προορίζεται ειδικά για πλυντήρια πιάτων!** Οποιοσδήποτε άλλος τύπος αλατιού που δεν έχει σχεδιαστεί ειδικά για χρήση σε πλυντήριο πιάτων, ιδίως το επιτραπέζιο αλάτι, θα προκαλέσει ζημιά στον αποσκληρυντή νερού. Σε περίπτωση ζημιάς που οφείλεται στη χρήση ακατάλληλου τύπου αλατιού, ο κατασκευαστής δεν παρέχει καμία εγγύηση ούτε θεωρείται υπεύθυνος για τυχόν ζημιές που προκαλούνται στη συσκευή.
- **Γεμίζετε το δοχείο με αλάτι μόνο πριν την έναρξη ενός προγράμματος πλύσης** Με αυτόν τον τρόπο, αποτρέπεται η παραμονή κόκκων αλατιού ή αλατόνευρο που μπορεί να έχει υπερχειλίσει στο κάτω μέρος της συσκευής για απροσδιόριστο χρονικό διάστημα. Διαφορετικά, μπορεί να προκληθεί διάβρωση.

Ακολουθήστε τα βήματα που ακολουθούν για την προσθήκη αλατιού στο πλυντήριο πιάτων:

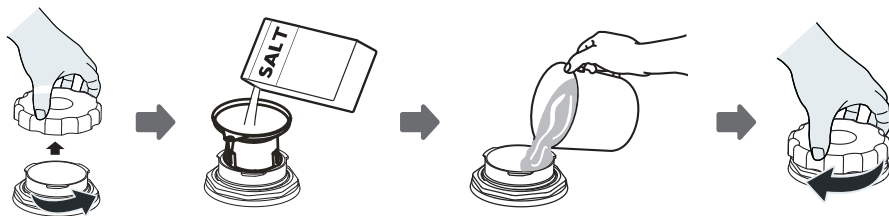

1. Αφαιρέστε το κάτω καλάθι και ξεβιδώστε το καπάκι του δοχείου.
2. Τοποθετήστε το άκρο του χωνιού (παρέχεται) μέσα στην οπή και προσθέστε περίπου 1,5 kg αλατιού για πλυντήριο πιάτων.
3. Γεμίστε το δοχείο αλατιού με νερό μέχρι την ανώτατη στάθμη του. Είναι φυσιολογικό μικρή ποσότητα νερού να υπερχειλίζει από το δοχείο του αλατιού.
4. Αφού γεμίσετε το δοχείο, ξαναβιδώστε καλά το καπάκι στη θέση του.
5. Η προειδοποιητική φωτεινή ένδειξη αλατιού **θα σβήσει** μόλις το δοχείο πληρωθεί με αλάτι.
6. Αφού γεμίσετε το δοχείο με αλάτι, πρέπει να ξεκινήσετε ένα πρόγραμμα πλύσης (συνιστάται η επιλογή ενός σύντομου προγράμματος). Διαφορετικά, το αλατόνερο μπορεί να προκαλέσει ζημιά στο σύστημα φιλτραρίσματος, την αντλία ή άλλα σημαντικά μέρη της συσκευής. Αυτό δεν καλύπτεται από την εγγύηση.



## ΣΗΜΕΙΩΣΗ:

- Πρέπει να συμπληρώνετε αλάτι στο δοχείο μόνο όταν ανάβει η προειδοποιητική φωτεινή ένδειξη αλατιού (  ) στον πίνακα χειρισμού. Ανάλογα με το πόσο καλά διαλύεται το αλάτι, η σχετική προειδοποιητική φωτεινή ένδειξη μπορεί να παραμένει αναμμένη παρόλο που το δοχείο αλατιού είναι γεμάτο. Αν δεν υπάρχει προειδοποιητική φωτεινή ένδειξη αλατιού στον πίνακα χειρισμού (σε κάποια **μοντέλα**), μπορείτε να υπολογίσετε τότε να γεμίσετε τον αποσκληρυντή με αλάτι με βάση τον αριθμό των προγραμμάτων πλύσης που έχει εκτελέσει το πλυντήριο πιάτων.
- Αν χυθεί αλάτι μέσα στη συσκευή, εκτελέστε ένα πρόγραμμα μουλιάσματος ή ένα σύντομο πρόγραμμα για να το καθαρίσετε.

# ΣΥΝΤΗΡΗΣΗ ΚΑΙ ΚΑΘΑΡΙΣΜΟΣ

## Φροντίδα εξωτερικού συσκευής

### Πόρτα και λάστιχο στεγανοποίησης της πόρτας

Καθαρίζετε το λάστιχο στεγανοποίησης της πόρτας τακτικά με ένα μαλακό, ελαφρά βρεγμένο πανί για να αφαιρέσετε τυχόν υπολείμματα φαγητού. Κατά τη φόρτωση του πλυντηρίου πιάτων, ενδέχεται να πέσουν στερεά και υγρά υπολείμματα στις πλευρές της πόρτας. Αυτές οι επιφάνειες βρίσκονται εκτός του θαλάμου πλύσης και δεν βρέχονται με νερό από τους βραχιόνες ψεκασμού. Θα πρέπει να καθαρίζετε τυχόν υπολείμματα πριν κλείσετε την πόρτα.

### Πίνακας χειρισμού

Εφόσον είναι απαραίτητο, ο πίνακας χειρισμού θα πρέπει να καθαρίζεται μόνο με ένα μαλακό, ελαφρώς βρεγμένο πανί.



#### ΠΡΟΕΙΔΟΠΟΙΗΣΗ

- Προκειμένου να αποφευχθεί η εισχώρηση νερού στον μηχανισμό κλειδώματος της πόρτας και στα ηλεκτρικά εξαρτήματα, μη χρησιμοποιείτε καθαριστικά οποιουδήποτε είδους σε μορφή σπρέι.
- Ποτέ μη χρησιμοποιείτε ισχυρά καθαριστικά ή σκληρά σφουγγάρια στις εξωτερικές επιφάνειες καθώς ενδέχεται να δημιουργηθούν εκδορές στο φινιρίσμα. Ορισμένοι τύποι χαρτιού κουζίνας μπορούν επίσης να δημιουργήσουν εκδορές ή σημάδια στις επιφάνειες της συσκευής.

## Φροντίδα εσωτερικού συσκευής

### Σύστημα φιλτραρίσματος

Το σύστημα φιλτραρίσματος που βρίσκεται στη βάση του θαλάμου πλύσης, συγκρατεί τα χονδρομερή υπολείμματα από το πρόγραμμα πλύσης, συμπεριλαμβανομένων στοιχείων όπως οδοντογλυφίδες ή διάφορα θραύσματα. Τυχόν συσσώρευση των χονδρομερών υπολειμμάτων μπορεί να προκαλέσει έμφραξη των φίλτρων. Ελέγχετε την κατάσταση των φίλτρων σε τακτά χρονικά διαστήματα, αφαιρείτε προσεκτικά τυχόν ξένα στοιχεία και καθαρίζετε τα μέρη του συστήματος φίλτρων, εάν είναι απαραίτητο, με νερό. Ακολουθήστε τα παρακάτω βήματα για τον καθαρισμό του φίλτρου.



### ΣΗΜΕΙΩΣΗ:

Οι εικόνες παρέχονται μόνο για αναφορά. Ενδέχεται να διαφέρουν από τα πραγματικά μοντέλα των συστημάτων φιλτραρίσματος και των βραχιόνων ψεκασμού.

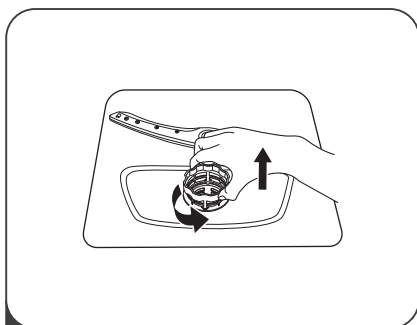

**1** Κρατήστε το φίλτρο χονδρομερών και περιστρέψτε το αριστερόστροφα για να το απελευθερώσετε. Σηκώστε το φίλτρο προς τα πάνω και βγάλτε το από το πλυντήριο πιάτων.

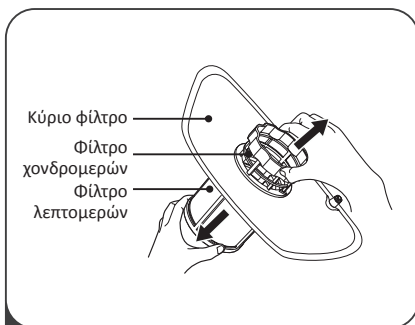

**2** Για να βγάλετε το φίλτρο λεπτομερών, μπορείτε να το τραβήξετε από το κάτω μέρος του συγκροτήματος των φίλτρων. Για να αποσπάσετε το φίλτρο χονδρομερών από το κύριο φίλτρο, πιέστε απαλά τις γλωττίδες στο πάνω μέρος και τραβήξτε το.

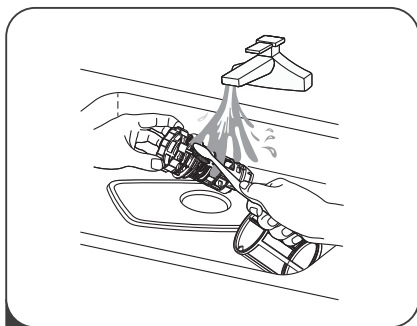

**3** Τα μεγαλύτερα υπολείμματα φαγητού μπορούν να απομακρυνθούν αν ξεπλύνετε το φίλτρο με τρεχούμενο νερό. Για πιο σχολαστικό καθαρισμό, χρησιμοποιήστε μια μαλακή βούρτσα.

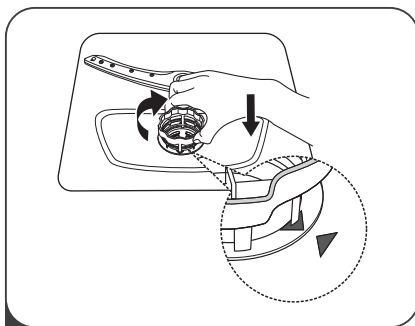

**4** Τοποθετήστε ξανά τα φίλτρα ακολουθώντας αντίστροφα τα βήματα της διαδικασίας αποσυναρμολόγησης. Τοποθετήστε ξανά το ένθετο του φίλτρου και περιστρέψτε δεξιόστροφα ακολουθώντας το βέλος ασφάλισης.

### **⚠ ΠΡΟΕΙΔΟΠΟΙΗΣΗ**

- Μη σφίγγετε υπερβολικά τα φίλτρα. Τοποθετήστε ξανά τα φίλτρα με τη σειρά στη θέση τους. Διαφορετικά, τυχόν χονδρομερή υπολείμματα ενδέχεται να εισχωρήσουν στο σύστημα και να προκαλέσουν έμφραξη.
- Ποτέ μη χρησιμοποιείτε το πλυντήριο πιάτων αν τα φίλτρα δεν είναι στη θέση τους. Η εσφαλμένη τοποθέτηση των φίλτρων μπορεί να μειώσει την απόδοση της συσκευής και να προκαλέσει ζημιά στα πιάτα και τα σκεύη.

## Βραχίονες ψεκασμού

Οι βραχίονες ψεκασμού πρέπει να καθαρίζονται τακτικά. Διαφορετικά, τα άλατα του νερού θα φράξουν τις οπές και τα ρουλεμάν των βραχιόνων ψεκασμού.

Για τον καθαρισμό των βραχιόνων ψεκασμού, ακολουθήστε τις παρακάτω οδηγίες:

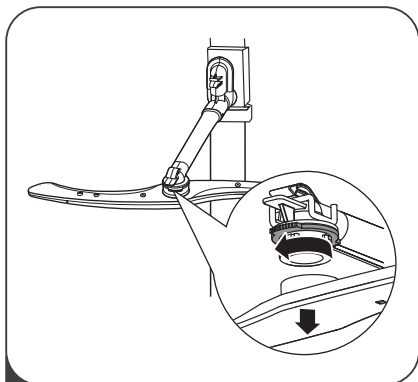

- 1** Για να αφαιρέσετε τον πάνω βραχίονα ψεκασμού, κρατήστε το παξιμάδι και περιστρέψτε τον βραχίονα ψεκασμού δεξιόστροφα.

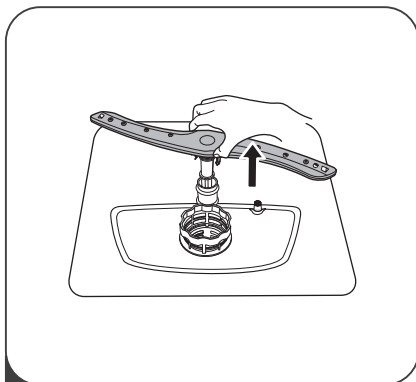

- 2** Για να αφαιρέσετε τον κάτω βραχίονα ψεκασμού, τραβήξτε τον προς τα πάνω.

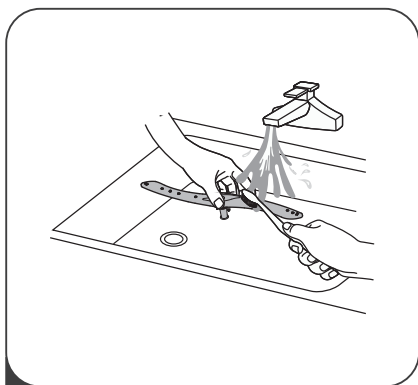

- 3** Πλύνετε τους βραχίονες με χλιαρή σαπουνάδα και χρησιμοποιήστε μια μαλακή βούρτσα για να καθαρίσετε τις οπές. Τοποθετήστε τους ξανά αφού τους ξεπλύνετε καλά.

# Φροντίδα πλυντηρίου πιάτων

---

## Αντιπαγετική προστασία

Λάβετε μέτρα προστασίας του πλυντηρίου πιάτων από τον παγετό τους χειμερινούς μήνες. Μετά από κάθε πρόγραμμα πλύσης, ακολουθείτε τα ακόλουθα βήματα:

1. Αποσυνδέστε το πλυντήριο πιάτων από την παροχή ρεύματος.
2. Κλείστε την παροχή νερού και αποσυνδέστε τον σωλήνα παροχής νερού από τη βαλβίδα νερού.
3. Αποστραγγίστε το νερό από τον σωλήνα παροχής και τη βαλβίδα. (Χρησιμοποιήστε ένα σκεύος για να συλλέξετε το νερό)
4. Συνδέστε ξανά τον σωλήνα παροχής νερού στη βαλβίδα νερού.
5. Αφαιρέστε το φίλτρο που βρίσκεται στο κάτω μέρος του θαλάμου και χρησιμοποιήστε ένα σφουγγάρι για να μαζέψετε το νερό.

## Μετά από κάθε πλύση

Μετά από κάθε πλύση, κλείστε την παροχή νερού της συσκευής και αφήστε την πόρτα ανοιχτή **για λίγο**, για να μην παραμένουν οσμές και υγρασία στο εσωτερικό του πλυντηρίου.

## Βγάλτε το φιλς από την πρίζα

Πριν τον καθαρισμό ή την πραγματοποίηση εργασιών συντήρησης, αφαιρείτε πάντοτε το φιλς από την πρίζα.

## Μη χρησιμοποιείτε διαλύτες ή ισχυρά καθαριστικά

Για τον καθαρισμό των εξωτερικών επιφανειών και των μερών από καουτσούκ του πλυντηρίου πιάτων, μη χρησιμοποιείτε διαλύτες ούτε ισχυρά καθαριστικά προϊόντα. Χρησιμοποιείτε μόνο ένα πανί και χλιαρό σαπουνόνερο.

Για να αφαιρέσετε τυχόν κηλίδες από την εσωτερική επιφάνεια της συσκευής, χρησιμοποιήστε ένα πανί βρεγμένο με νερό και λίγο ξύδι ή ένα ειδικό καθαριστικό για πλυντήρια πιάτων.

## Μακρά περίοδος μη λειτουργίας

Συνιστάται να εκτελέσετε ένα πρόγραμμα πλύσης με το πλυντήριο πιάτων άδαιο, κατόπιν να αποσυνδέσετε το φιλς από την πρίζα, να κλείσετε την παροχή νερού και να αφήσετε την πόρτα της συσκευής λίγο ανοιχτή. Έτσι, τα λάστιχα στεγανοποίησης της πόρτας θα έχουν μεγαλύτερη διάρκεια ζωής και δεν θα αναπτυχθούν δυσάρεστες οσμές στο εσωτερικό της συσκευής.

## Μετακίνηση της συσκευής

Αν πρέπει να μετακινήσετε τη συσκευή, προσπαθήστε να την κρατήσετε σε όρθια θέση. Αν είναι απολύτως απαραίτητο, μπορεί να στηριχθεί στο πίσω μέρος της.

## Λάστιχα στεγανοποίησης

Ένας από τους παράγοντες που ευνοούν την ανάπτυξη δυσάρεστων οσμών στο εσωτερικό του πλυντηρίου πιάτων είναι τα υπολείμματα φαγητού που παραμένουν στα λάστιχα στεγανοποίησης. Αν τα καθαρίζετε τακτικά με ένα ελαφρώς βρεγμένο σφουγγάρι, θα αποτρέψετε την ανάπτυξη τέτοιων οσμών.

# ΟΔΗΓΙΕΣ ΕΓΚΑΤΑΣΤΑΣΗΣ

## ⚠ ΠΡΟΕΙΔΟΠΟΙΗΣΗ



### Κίνδυνος για ηλεκτροπληξία

Διακόψτε την παροχή ρεύματος πριν την εγκατάσταση του πλυντηρίου πιάτων. Διαφορετικά, θα μπορούσε να προκληθεί θάνατος ή ηλεκτροπληξία.

## ⚠ Σημαντικό

Η εγκατάσταση των σωλήνων και του ηλεκτρικού εξοπλισμού πρέπει να γίνεται από επαγγελματίες.

## Σύνδεση με την παροχή ρεύματος

## ⚠ ΠΡΟΕΙΔΟΠΟΙΗΣΗ

Για την ασφάλειά σας:

- Μη χρησιμοποιείτε καλώδιο προέκτασης ή αντάπτορα πρίζας με αυτήν τη συσκευή.
- Σε καμία περίπτωση δεν επιτρέπεται να κόψετε ή να αφαιρέσετε τη γείωση του καλωδίου ρεύματος.

## Ηλεκτρολογικές απαιτήσεις

Δείτε την ονομαστική τάση που αναγράφεται στην πινακίδα στοιχείων για να συνδέσετε το πλυντήριο πιάτων στην κατάλληλη παροχή ρεύματος. Χρησιμοποιήστε την απαιτούμενη ασφάλεια 10A/13A/16A, την ασφάλεια χρονοκαθυστερήσης ή τον ασφαλειοδιακόπτη που προτείνεται και ένα χωριστό κύκλωμα που θα εξυπηρετεί μόνο αυτήν τη συσκευή.

## Ηλεκτρολογική σύνδεση

Βεβαιωθείτε ότι η τάση και η συχνότητα του ρεύματος αντιστοιχούν στις τιμές που αναγράφονται στην πινακίδα στοιχείων. Συνδέετε το φις μόνο σε κατάλληλα γειωμένες πρίζες ρεύματος. Αν η πρίζα όπου πρέπει να συνδεθεί η συσκευή δεν είναι κατάλληλη για το φις, αντικαταστήστε την πρίζα και μη χρησιμοποιείτε αντάπτορες καθώς ενδέχεται να προκαλέσουν υπερθέρμανση και πυρκαγιά.

⚠ Βεβαιωθείτε ότι υπάρχει σωστή γείωση πριν τη χρήση



# Παροχή και αποστράγγιση νερού

## Σύνδεση κρύου νερού

Συνδέστε τον εύκαμπτο σωλήνα παροχής κρύου νερού σε έναν βιδωτό σύνδεσμο 3/4 ίντσας και βεβαιωθείτε ότι είναι καλά σφιγμένος.

Αν οι σωλήνες νερού είναι καινούριοι ή αν δεν έχουν χρησιμοποιηθεί για μεγάλο χρονικό διάστημα, αφήστε το νερό να τρέξει για να βεβαιωθείτε ότι είναι καθαρό. Αυτή η προληπτική ενέργεια είναι απαραίτητη για να αποτραπεί ο κίνδυνος έμφραξης της εισόδου νερού και πρόκλησης ζημιάς στη συσκευή.

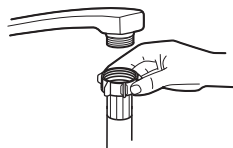

συμβατικός εύκαμπτος σωλήνας παροχής



εύκαμπτος σωλήνας ασφαλείας για την παροχή νερού

## Σχετικά με τον εύκαμπτο σωλήνα ασφαλείας για την παροχή νερού

Ο εύκαμπτος σωλήνας ασφαλείας για την παροχή νερού διαθέτει διπλό τοίχωμα. Το σύστημα παρεμβάινει παρεμποδίζοντας τη ροή του νερού σε περίπτωση θραύσης του εύκαμπτου σωλήνα παροχής και όταν το κενό ανάμεσα σε αυτόν και τον εξωτερικό αυλακωτό εύκαμπτο σωλήνα γεμίσει με νερό.



### ΠΡΟΕΙΔΟΠΟΙΗΣΗ

Οι εύκαμπτοι σωλήνες που συνδέονται **στη βρύση** μπορούν να σπάσουν εάν εγκατασταθούν στην ίδια γραμμή παροχής νερού με το πλυντήριο πιάτων. Εάν υπάρχει τέτοιος σωλήνας στον νεροχύτη, συνιστάται να τον αποσυνδέσετε και να βουλώσετε την οπή με μια τάπα.

## Σύνδεση εύκαμπτου σωλήνα ασφαλείας για την παροχή νερού

1. Βγάλτε **τον** εύκαμπτο σωλήνα ασφαλείας για την παροχή νερού από τον χώρο αποθήκευσης που βρίσκεται στην πίσω πλευρά του πλυντηρίου πιάτων.
2. **Βιδώστε** τον εύκαμπτο σωλήνα ασφαλείας για την παροχή νερού στη βρύση με σπείρωμα 3/4 ίντσας.
3. Ανοίξτε **τη** βρύση στο τέρμα πριν θέσετε το πλυντήριο πιάτων σε λειτουργία.

## Αποσύνδεση εύκαμπτου σωλήνα ασφαλείας για την παροχή νερού

1. Κλείστε την παροχή του νερού.
2. Ξεβιδώστε τον εύκαμπτο σωλήνα ασφαλείας για την παροχή νερού από τη βρύση.

# Σύνδεση εύκαμπτων σωλήνων αποστράγγισης

Εισαγάγετε τον εύκαμπτο σωλήνα αποστράγγισης σε σωλήνα αποχέτευσης ελάχιστης διαμέτρου 4 cm ή εγκαταστήστε τον ώστε να καταλήγει στο σιφόνι του νεροχύτη, φροντίζοντας να μην τσακίζει. Το ύψος του σωλήνα αποχέτευσης δεν πρέπει να υπερβαίνει τα 1000 mm. Το ελεύθερο άκρο του εύκαμπτου σωλήνα δεν πρέπει να είναι βυθισμένο στο νερό για να αποφεύγεται η αντίθετη ροή του νερού.

**⚠** Συνδέστε καλά τον εύκαμπτο σωλήνα αποστράγγισης είτε στη θέση A είτε στη θέση B.

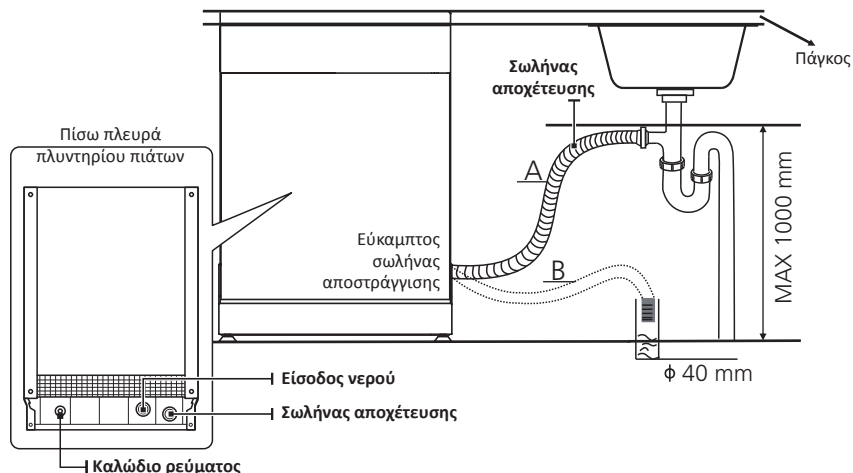

## Αποστράγγιση περίσσειας νερού από τους εύκαμπτους σωλήνες

Εάν το ύψος της σύνδεσης στον σωλήνα αποχέτευσης υπερβαίνει τα 1000 mm, η περίσσεια ποσότητα νερού ενδέχεται να παραμένει μέσα στον εύκαμπτο σωλήνα αποστράγγισης. Η περίσσεια ποσότητα νερού θα πρέπει να αποστραγγίζεται σε μια λεκάνη ή άλλο κατάλληλο δοχείο που τοποθετείται εξωτερικά και χαμηλότερα του σιφονιού.

## Στόμιο εξόδου νερού

Συνδέστε τον εύκαμπτο σωλήνα αποστράγγισης νερού. Ο εύκαμπτος σωλήνας αποστράγγισης πρέπει να τοποθετηθεί σωστά για να αποφευχθούν διαρροές νερού. Βεβαιωθείτε ότι ο εύκαμπτος σωλήνας αποστράγγισης δεν τσακίζει και δεν πιέζεται.

## Εύκαμπτος σωλήνας προέκτασης

Αν χρειάζεται να προεκτείνετε τον εύκαμπτο σωλήνα αποστράγγισης, φροντίστε να χρησιμοποιήσετε έναν παρόμοιο εύκαμπτο σωλήνα. Δεν πρέπει να έχει μήκος άνω των 4 μέτρων. Διαφορετικά, η απόδοση καθαρισμού του πλυντηρίου πιάτων ενδέχεται να μειωθεί.

## Σύνδεση σιφονιού

Η γραμμή εκροής του ακάθαρτου νερού πρέπει να συνδέεται σε ύψος έως 1000 mm (το πολύ) από το κάτω μέρος του πλυντηρίου πιάτων.

## Τοποθέτηση της συσκευής

Τοποθετήστε τη συσκευή στην επιθυμητή θέση. Το πίσω μέρος της πρέπει να ακουμπάει στον τοίχο που υπάρχει πίσω της και τα πλαϊνά στα διπλανά ντουλάπια ή τους τοίχους. Το πλυντήριο πιάτων διαθέτει εύκαμπτους σωλήνες παροχής και αποστράγγισης νερού, οι οποίοι μπορούν να τοποθετηθούν δεξιά ή αριστερά διευκολύνοντας την εγκατάσταση.

### Οριζόντιωση της συσκευής

Για την οριζόντιωση της συσκευής μετά την τοποθέτησή της, μπορείτε να προσαρμόσετε το πλυντήριο πιάτων ρυθμίζοντας το ύψος των βιδωτών βάσεων. Σε κάθε περίπτωση, η συσκευή δεν θα πρέπει να έχει κλίση μεγαλύτερη από 2°.

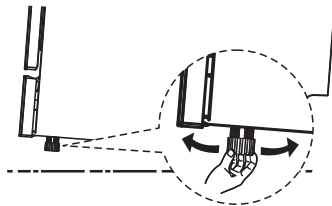

## Ελεύθερη τοποθέτηση

### Τύπος 1: Τοποθέτηση μεταξύ υφιστάμενων ντουλαπιών

Το ύψος του πλυντηρίου πιάτων, 845 mm, επιτρέπει την τοποθέτηση της συσκευής ανάμεσα στα ίδιου ύψους υφιστάμενα ντουλάπια των σύγχρονων κουζινών. Οι βάσεις μπορούν να ρυθμιστούν έτσι ώστε να επιτευχθεί το σωστό ύψος.

Η επένδυση της πάνω επιφάνειας της συσκευής δεν απαιτεί ιδιαίτερη φροντίδα καθώς είναι ανθεκτική στη θερμότητα, στις γρατσουνιές και στους λεκέδες.

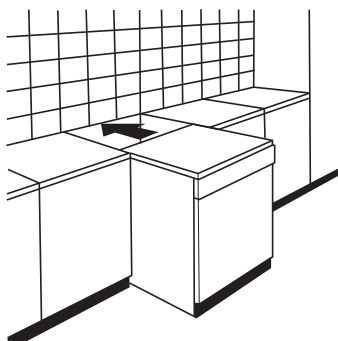

### Τύπος 2: Κάτω από υφιστάμενο πάγκο

(για τοποθέτηση κάτω από πάγκο)

Στις περισσότερες σύγχρονες κουζίνες, υπάρχει μόνο ένας πάγκος κάτω από τον οποίο τοποθετούνται τα ντουλάπια και οι ηλεκτρικές συσκευές. Σε αυτήν την περίπτωση, αφαιρέστε την επένδυση της πάνω επιφάνειας του πλυντηρίου πιάτων ξεβιδώνοντας τις βίδες που βρίσκονται κάτω από την πίσω ακμή της (a).

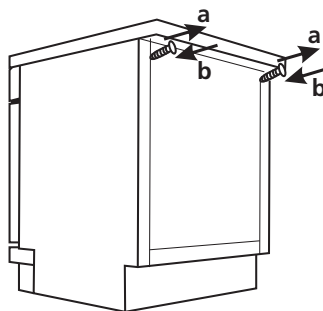

### ⚠ Σημαντικό

Μετά την αφαίρεση της επένδυσης, οι βίδες πρέπει να βιδωθούν ξανά κάτω από την πίσω ακμή της (b).

## Επιλογή βέλτιστης θέσης για την εγκατάσταση του πλυντηρίου πιάτων

Η θέση εγκατάστασης του πλυντηρίου πιάτων θα πρέπει να βρίσκεται κοντά στην παροχή νερού, στην αποχέτευση και στην πρίζα.

Απεικόνιση διαστάσεων ντουλαπιού και θέσης εγκατάστασης του πλυντηρίου πιάτων

1. Η πάνω επιφάνεια του πλυντηρίου πιάτων δεν πρέπει να απέχει περισσότερο από 5 mm από το ντουλάπι και η εξωτερική επιφάνεια της πόρτας πρέπει να είναι ευθυγραμμισμένη με το ντουλάπι.

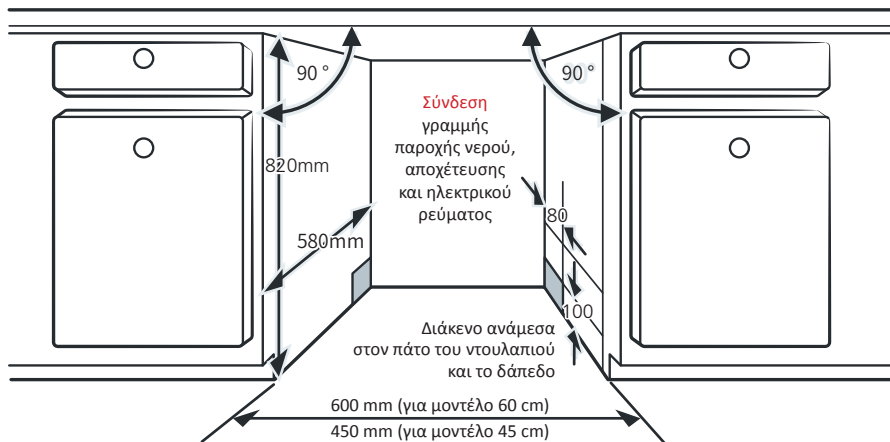

2. Εάν το πλυντήριο πιάτων εγκατασταθεί στην άκρη του ντουλαπιού, θα πρέπει να υπάρχει χώρος ώστε η πόρτα να μπορεί να ανοίξει.

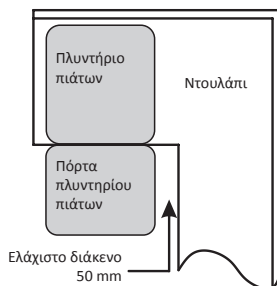

### ΣΗΜΕΙΩΣΗ:

Ανάλογα με τη θέση της πρίζας, ενδέχεται να χρειαστεί να ανοίξετε τρύπα στην απέναντι πλευρά του ντουλαπιού.

# ΣΥΜΒΟΥΛΕΣ ΑΝΤΙΜΕΤΩΠΙΣΗΣ ΠΡΟΒΛΗΜΑΤΩΝ

## Πριν καλέσετε το σέρβις

Δείτε τους πίνακες που παρατίθενται στις επόμενες σελίδες. Μπορεί να μη χρειαστεί να απευθυνθείτε στην τεχνική υποστήριξη.

Πρόβλημα	Πιθανές αιτίες	Τι να κάνετε
Το πλυντήριο πιάτων δεν ξεκινά	Έχει καεί η ασφάλεια ή έχει ενεργοποιηθεί ο ασφαλειοδιακόπτης.	Αντικαταστήστε την ασφάλεια ή επαναφέρετε τον ασφαλειοδιακόπτη. Βγάλτε από την πρίζα άλλες συσκευές που μπορεί να μοιράζονται το ίδιο κύκλωμα με το πλυντήριο πιάτων.
	Η συσκευή δεν τροφοδοτείται με ρεύμα.	Βεβαιωθείτε ότι το πλυντήριο πιάτων έχει ενεργοποιηθεί και ότι η πόρτα έχει κλείσει καλά. Βεβαιωθείτε ότι το φινι του καλωδίου ρεύματος έχει τοποθετηθεί σωστά μέσα στην πρίζα.
	Η πίεση του νερού είναι χαμηλή.	Βεβαιωθείτε ότι η παροχή νερού είναι σωστά συνδεδεμένη και ότι η βρύση είναι ανοιχτή.
	Η πόρτα του πλυντηρίου πιάτων δεν έχει κλείσει καλά.	Κλείστε καλά την πόρτα και ασφαλίστε την.
Το νερό δεν αντλείται από το πλυντήριο πιάτων.	Ο εύκαμπτος σωλήνας αποστράγγισης έχει τσακίσει ή πιεστεί.	Ελέγξτε τον εύκαμπτο σωλήνα αποστράγγισης.
	Φραγμένο φίλτρο.	Ελέγξτε το <b>συγκρότημα των φίλτρων</b> .
	Φραγμένος σιφόνι.	Ελέγξτε το σιφόνι για να βεβαιωθείτε ότι το νερό αποστραγγίζεται καλά. Αν το πρόβλημα εντοπίζεται στην αποστράγγιση του σιφονιού, ενδέχεται να χρειάζεστε υδραυλικό και όχι τεχνικό για το πλυντήριο πιάτων.
<b>Αφρός</b> στον θάλαμο του πλυντηρίου	Ακατάλληλο απορρυπαντικό.	Χρησιμοποιείτε μόνο ειδικό απορρυπαντικό για πλυντήριο πιάτων για να αποφύγετε τη δημιουργία αφρού. Αν συμβεί αυτό, ανοίξτε το πλυντήριο πιάτων και αφήστε τον αφρό να εξατμιστεί. Προσθέστε 1 λίτρο κρύο νερό στο κάτω μέρος του θαλάμου πλύσης. Κλείστε την πόρτα του πλυντηρίου πιάτων. Κατόπιν, επιλέξτε ένα οποιοδήποτε πρόγραμμα. Αρχικά, θα αποστραγγιστεί το νερό από το πλυντήριο πιάτων. Μετά την αποστράγγιση, ανοίξτε την πόρτα για να ελέγξετε αν έχει εξαφανιστεί ο αφρός. Επαναλάβετε εάν είναι απαραίτητο.

Πρόβλημα	Πιθανές αιτίες	Τι να κάνετε
	Έχει χυθεί <b>λαμπρυντικό</b> .	Να καθαρίζετε πάντα αμέσως τυχόν κηλίδες <b>λαμπρυντικού</b> .
Λεκέδες στο εσωτερικό του θαλάμου	Μπορεί να έχει χρησιμοποιηθεί απορρυπαντικό με χρωστική ουσία.	Βεβαιωθείτε ότι το απορρυπαντικό δεν περιέχει χρωστικές ουσίες.
Λευκή στρώση στην εσωτερική επιφάνεια της συσκευής	Άλατα νερού.	Για να καθαρίσετε την εσωτερική επιφάνεια της συσκευής, φορέστε γάντια και χρησιμοποιήστε ένα <b>νωπό μαλακό πανί</b> εμποτισμένο με απορρυπαντικό πλυντηρίου πιάτων. Ποτέ μη χρησιμοποιείτε άλλα καθαριστικά εκτός από απορρυπαντικό πλυντηρίου πιάτων. Διαφορετικά, μπορεί να δημιουργηθεί αφρός.
Τα μαχαιροπίρουνα έχουν λεκέδες από σκουριά	Τα αντικείμενα δεν είναι ανοξείδωτα.	Αποφεύγετε να πλένετε αντικείμενα που δεν είναι ανοξείδωτα σε πλυντήριο πιάτων.
	Δεν εκτελέστηκε κάποιο πρόγραμμα μετά την προσθήκη αλατιού στο πλυντήριο. Έχουν εισέλθει ίχνη αλατιού στο πρόγραμμα πλύσης.	Μετά την προσθήκη αλατιού, εκτελείτε πάντοτε κάποιο πρόγραμμα πλύσης χωρίς σκεύη μέσα στο πλυντήριο. Μην επιλέγετε τη λειτουργία Turbo (εάν υπάρχει), μετά την προσθήκη αλατιού στο πλυντήριο πιάτων.
	Το καπάκι του αποσκληρυντή δεν έχει ασφαλίσει.	Βεβαιωθείτε ότι το καπάκι του αποσκληρυντή έχει ασφαλίσει στη θέση του.
Ήχος χτυπήματος στο εσωτερικό του πλυντηρίου πιάτων	Ένας βραχίονας ψεκασμού προσκρούει σε κάποιο αντικείμενο που υπάρχει στο καλάθι	Διακόψτε το πρόγραμμα και τακτοποιήστε ξανά τα αντικείμενα που παρεμποδίζουν τον βραχίονα ψεκασμού.
Ήχος κροταλισματος στο εσωτερικό του πλυντηρίου πιάτων	Τα σκεύη δεν έχουν τοποθετηθεί καλά μέσα στα καλάθια.	Διακόψτε το πρόγραμμα και τακτοποιήστε ξανά τα σκεύη.
Ήχος χτυπήματος στους σωλήνες νερού	Μπορεί να οφείλεται στην εγκατάσταση ή στη διατομή των σωλήνων.	Δεν επηρεάζει τη λειτουργία του πλυντηρίου πιάτων. Αν έχετε οποιαδήποτε αμφιβολία, επικοινωνήστε με έναν υδραυλικό.
Τα πιάτα δεν είναι καθαρά.	Τα πιάτα δεν τοποθετήθηκαν σωστά.	Βλ. ΜΕΡΟΣ II, «Προετοιμασία και τοποθέτηση πιάτων».
	Το πρόγραμμα πλύσης δεν ήταν αρκετά εντατικό.	Επιλέξτε ένα πιο εντατικό πρόγραμμα.

Πρόβλημα	Πιθανές αιτίες	Τι να κάνετε
Τα πιάτα δεν είναι καθαρά.	Δεν διατέθηκε αρκετή ποσότητα απορρυπαντικού για το πρόγραμμα πλύσης.	Χρησιμοποιήστε μεγαλύτερη ποσότητα απορρυπαντικού ή αλλάξτε απορρυπαντικό.
	Η κίνηση των βραχιόνων ψεκασμού παρεμποδίζεται από κάποια αντικείμενα.	Τακτοποιήστε ξανά τα αντικείμενα έτσι ώστε οι βραχίονες ψεκασμού να μπορούν να περιστρέφονται απρόσκοπτα.
	Το συγκρότημα των φίλτρων δεν είναι καθαρό ή δεν έχει τοποθετηθεί σωστά στο κάτω μέρος του θαλάμου πλύσης. Αυτό μπορεί να προκαλέσει έμφραξη των σπών των βραχιόνων ψεκασμού.	Καθαρίστε και/ή τοποθετήστε σωστά το φίλτρο. Καθαρίστε τις σπές των βραχιόνων ψεκασμού.
Τα ποτήρια είναι θολά.	Συνδυασμός μαλακού νερού και υπερβολικής ποσότητας απορρυπαντικού.	Αν το νερό σας είναι μαλακό, χρησιμοποιήστε λιγότερο απορρυπαντικό και επιλέξτε ένα πιο σύντομο πρόγραμμα πλύσης για να καθαρίσουν καλά τα ποτήρια.
Λευκές κηλίδες στα πιάτα και τα ποτήρια.	Το σκληρό νερό μπορεί να προκαλέσει τη δημιουργία επικαθίσεων αλάτων.	<b>Ελέγξτε τις ρυθμίσεις του αυτοσκληρυντή ή την κατάσταση πλήρωσης του δοχείου αλατιού.</b>
Μαύρα ή γκριζά στίγματα στα πιάτα	Σκεύη από αλουμίνιο έχουν τριφτεί πάνω στα πιάτα	Χρησιμοποιήστε ένα ήπιο καθαριστικό για να αφαιρέσετε αυτά τα στίγματα.
Το απορρυπαντικό μένει μέσα στη θήκη.	Τα πιάτα εμποδίζουν τη θήκη του απορρυπαντικού.	Τοποθετήστε ξανά τα πιάτα σωστά.
Τα πιάτα δεν στεγνώνουν	Εσφαλμένη τοποθέτηση.	<b>Αν υπάρχουν υπολείμματα απορρυπαντικού πάνω στα πιάτα, φορέστε γάντια για να αποφύγετε τυχόν ερεθισμούς του δέρματος.</b>
	Τα πιάτα αφαιρέθηκαν πολύ νωρίς.	Μην αδειάζετε το πλυντήριο πιάτων αμέσως μετά την πλύση. Ανοίξτε λίγο την πόρτα για να φύγει ο ατμός. Αρχίστε να ξεφορτώνετε το πλυντήριο όταν τα πιάτα είναι χλιαρά στην αφή. Αδειάστε πρώτα το κάτω καλάθι. Έτσι, θα αποφύγετε το νερό που μπορεί να στάξει από το πάνω καλάθι.

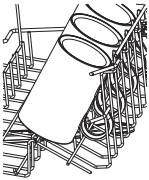
Πρόβλημα	Πιθανές αιτίες	Τι να κάνετε
Τα πιάτα δεν στεγνώνουν	Έχει επιλεγεί λάθος πρόγραμμα.	Στο σύντομο πρόγραμμα, η θερμοκρασία πλύσης είναι χαμηλότερη και η απόδοση καθαρισμού μειωμένη. Επιλέξτε ένα πρόγραμμα πλύσης μεγάλης διάρκειας.
	Χρήση μαχαροπίρουνων με επιστροφή χαμηλής ποιότητας.	<p>Το νερό στραγγίζει δυσκολότερα από αυτά τα είδη. Μαχαροπίρουνα και πιάτα τέτοιου είδους δεν είναι κατάλληλα για πλύσιμο στο πλυντήριο πιάτων.</p> <p>Εάν το αποτέλεσμα στεγνώματος των ποτηριών δεν είναι ικανοποιητικό, γείρετε τα ποτήρια πάνω στο συρμάτινο πλέγμα του καλαθιού σύμφωνα με την εικόνα.</p> 

### ΠΡΟΕΙΔΟΠΟΙΗΣΗ

Η εκτέλεση εργασιών επισκευής από τον ίδιο τον χρήστη ή από ερασιτέχνες ενέχει σοβαρούς κινδύνους για την ασφάλεια του χρήστη της συσκευής και ενδέχεται να επηρεάσει την ισχύ της εγγύησης.

## • Διαθεσιμότητα ανταλλακτικών

- **Επτά χρόνια μετά τη διάθεση της τελευταίας μονάδας του μοντέλου στην αγορά:** Μοτέρ, κυκλοφορητής και αντλία αποστράγγισης, θερμαντήρες και θερμαντικά στοιχεία, συμπεριλαμβανομένων των αντλιών θερμότητας (χωριστά ή σε συγκρότημα), σωληνώσεις και συναφής εξοπλισμός συμπεριλαμβανομένων όλων των εύκαμπτων σωλήνων, βαλβίδων, φίλτρων και διατάξεων aqua stop, δομικά και εσωτερικά εξαρτήματα που σχετίζονται με το συγκρότημα της πόρτας (μεμονωμένα ή σε συγκρότημα), πλακέτες τυπωμένων κυκλωμάτων, ηλεκτρονικές οθόνες, διακόπτες πίεσης, θερμοστάτες και αισθητήρες, λογισμικό και υλικολογισμικό συμπεριλαμβανομένου του λογισμικού επαναφοράς.
- **Δέκα χρόνια μετά τη διάθεση της τελευταίας μονάδας του μοντέλου στην αγορά:** Μεντεσέδες και λάστιχα πόρτας, άλλα στεγανοποιητικά, βραχιόνες ψεκασμού, φίλτρα αποστράγγισης, εσωτερικά ράφια και πλαστικά περιφερειακά όπως καλάθια και καπάκια.



# ΦΟΡΤΩΣΗ ΤΩΝ ΚΑΛΑΘΙΩΝ ΣΥΜΦΩΝΑ ΜΕ ΤΟ EN 60436

Η αξιοποίηση της πλήρους χωρητικότητας του πλυντηρίου πιάτων κατά τη φόρτωση συνεισφέρει στην εξοικονόμηση ενέργειας και νερού.

## 1. Πάνω καλάθι:

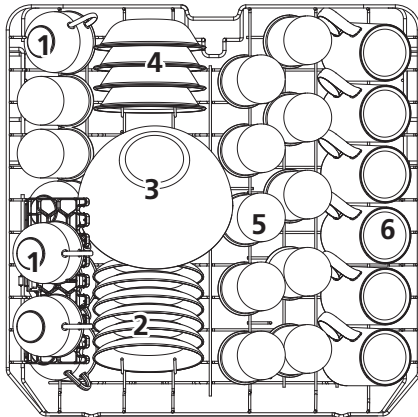

Αριθμός	Αντικείμενο
1	Φλιτζάνια
2	Πιατάκια
3	Γυάλινο μπολ
4	Μπολ παγωτού
5	Ποτήρια
6	Κούπες

## 2. Κάτω καλάθι:

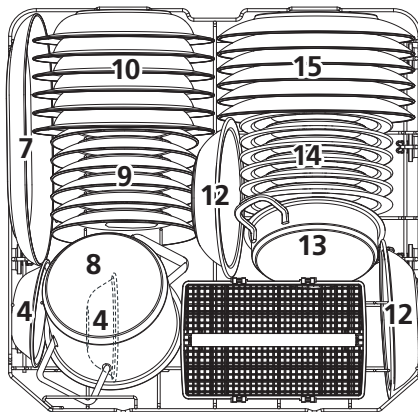

Αριθμός	Αντικείμενο
7	Οβάλ πιατέλα
8	Μικρή κατασρόλα
9	Πιάτα γλυκού
10	Βαθιά πιάτα
11	Καλάθι μαχαιροπίρουνων
12	Μπολ από μελαμίνη
13	Γάστρα
14	Πιάτα γλυκού από μελαμίνη
15	Ρηχά πιάτα φαγητού

### 3. Καλάθι μαχαιροπήρουνων:

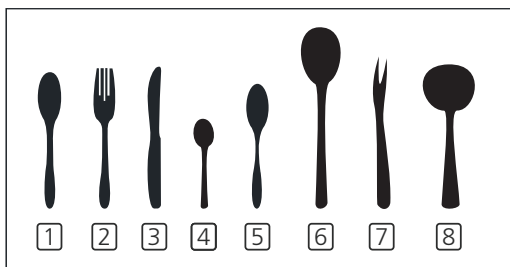
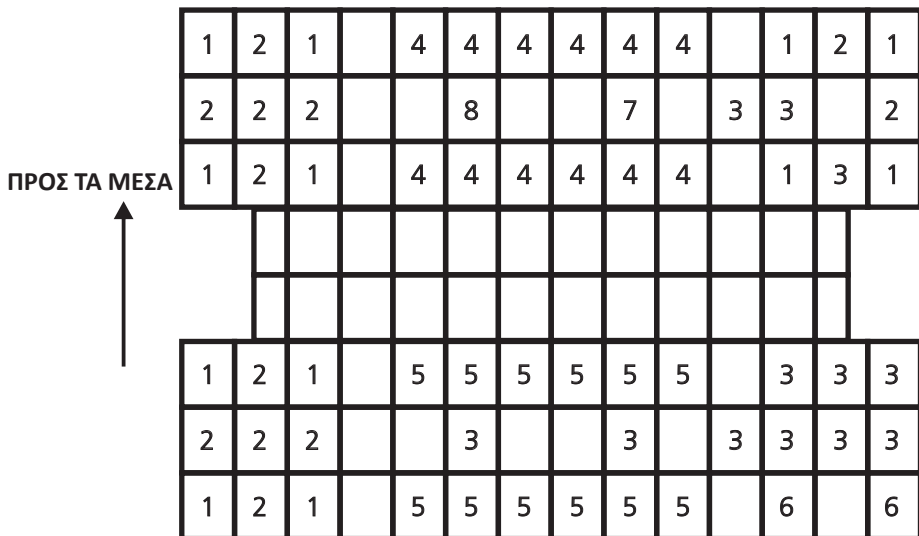

Αριθμός	Αντικείμενο
1	Κουτάλια της σούπας
2	Πιρούνια
3	Μαχαίρια
4	Κουταλάκια του τσαγιού
5	Κουταλάκια του γλυκού
6	Κουτάλια σερβιρίσματος
7	Πιρούνια σερβιρίσματος
8	Κουτάλες σάλτσας

Πληροφορίες για συγκριτικές δοκιμές σύμφωνα με το πρότυπο EN 60436

Χωρητικότητα: Σερβίσιο 12 ατόμων

Θέση πάνω καλαθιού: κάτω θέση

Πρόγραμμα: ECO

Ρύθμιση λαμπρυντικού: Μέγ.

Ρύθμιση αποσκληρυντή: H3

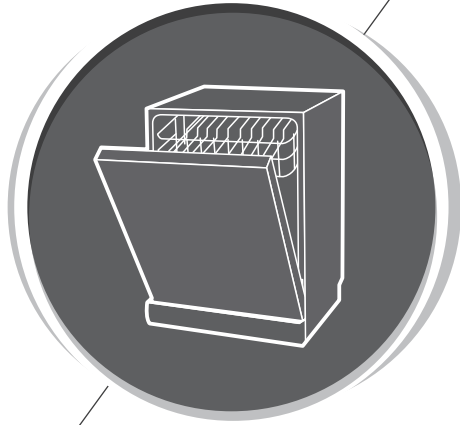

# Πλυντήριο πιάτων Εγχειρίδιο οδηγιών

ΜΕΡΟΣ II: Ειδική έκδοση

ES DW12F60IN

ES DW12F60W



Πριν χρησιμοποιήσετε το πλυντήριο πιάτων, διαβάστε προσεκτικά αυτό το εγχειρίδιο και φυλάξτε το για να μπορείτε να ανατρέχετε σε αυτό στο μέλλον.

# ΠΕΡΙΕΧΟΜΕΝΑ

01	4	<b>ΧΡΗΣΗ ΤΟΥ ΠΛΥΝΤΗΡΙΟΥ ΠΙΑΤΩΝ</b>
	4	Πίνακας χειρισμού
	6	Αποσκληρυντής νερού
	7	Προετοιμασία και τοποθέτηση πιάτων
	10	Λειτουργία του λαμπρυντικού και του απορρυπαντικού
	11	Πλήρωση του δοχείου λαμπρυντικού
	12	Πλήρωση της θήκης απορρυπαντικού
02	13	<b>ΕΠΙΛΟΓΗ ΠΡΟΓΡΑΜΜΑΤΟΣ ΠΛΥΝΤΗΡΙΟΥ ΠΙΑΤΩΝ</b>
	13	Πίνακας προγραμμάτων πλύσης
	14	<b>Εξοικονόμηση ενέργειας</b>
	14	Έναρξη προγράμματος πλύσης
	14	Αλλαγή προγράμματος μετά την έναρξη
	15	Ξεχάσατε να βάλετε ένα πιάτο;
03	16	<b>ΚΩΔΙΚΟΙ ΣΦΑΛΜΑΤΩΝ</b>
04	17	<b>ΤΕΧΝΙΚΑ ΣΤΟΙΧΕΙΑ</b>

## ΣΗΜΕΙΩΣΗ:

- Εάν δεν μπορείτε να λύσετε τα προβλήματα μόνοι σας, ζητήστε βοήθεια από επαγγελματία τεχνικό.
- Ο κατασκευαστής, εφαρμόζοντας μια πολιτική συνεχούς ανάπτυξης και βελτίωσης του προϊόντος, μπορεί να κάνει τροποποιήσεις χωρίς προηγούμενη ειδοποίηση.
- Εάν χάσετε το εγχειρίδιο χρήσης ή εάν υπάρχει αναθεωρημένη έκδοσή του, μπορείτε να ζητήσετε νέο αντίτυπο από τον κατασκευαστή ή τον τοπικό αντιπρόσωπο.

# ΣΥΝΤΟΜΟΣ ΟΔΗΓΟΣ ΧΡΗΣΗΣ

Διαβάστε το σχετικό περιεχόμενο στο εγχειρίδιο χρήσης για αναλυτικές πληροφορίες σχετικά με τον τρόπο χειρισμού.

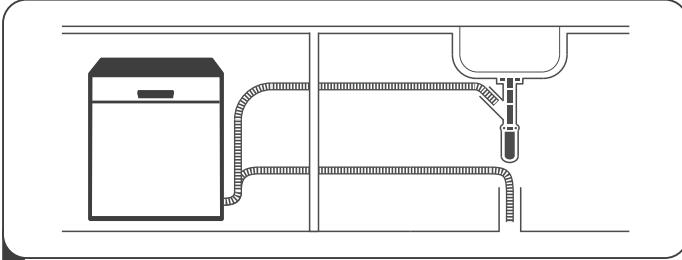

- 1 Εγκατάσταση πλυντηρίου πιάτων  
(Ανατρέξτε στην ενότητα 5 «ΟΔΗΓΙΕΣ ΕΓΚΑΤΑΣΤΑΣΗΣ» του ΜΕΡΟΥΣ I:  
Γενική έκδοση.)



- 2 Αφαιρέστε τα μεγαλύτερα υπολείμματα φαγητού από τα πιάτα. Αποφύγετε το αρχικό ξέβγαλμα των σκευών.

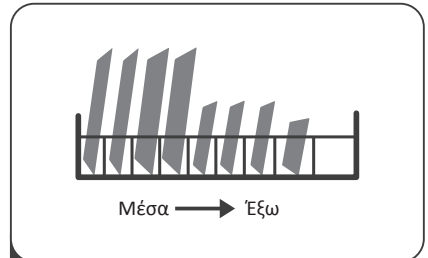

- 3 Φορτώστε τα καλάθια.

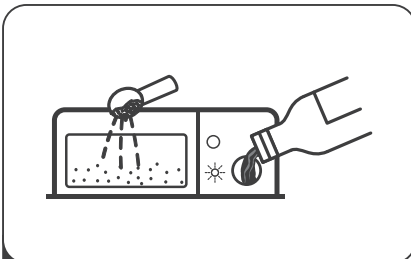

- 4 Γεμίστε τη θήκη με απορρυπαντικό και λαμπρυντικό.



- 5 Επιλέξτε ένα κατάλληλο πρόγραμμα και θέστε το πλυντήριο πιάτων σε λειτουργία.

# ΧΡΗΣΗ ΤΟΥ ΠΛΥΝΤΗΡΙΟΥ ΠΙΑΤΩΝ

## Πίνακας χειρισμού

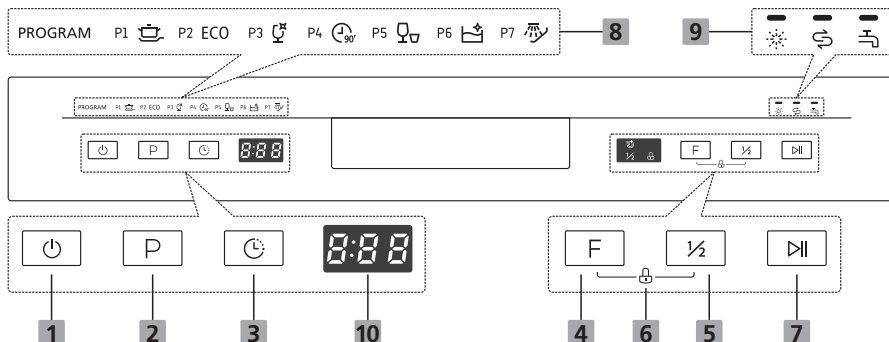









### Λειτουργία (Κουμπί)

<b>1</b> Λειτουργία	Πατήστε αυτό το κουμπί για να ενεργοποιήσετε το πλυντήριο πιάτων.
<b>2</b> Πρόγραμμα	Επιλέξτε το κατάλληλο πρόγραμμα πλύσης. Η ένδειξη του επιλεγμένου προγράμματος θα ανάψει.
<b>3</b> Χρονοκαθυστέρηση	Πατήστε το κουμπί χρονοκαθυστέρησης για να αυξήσετε το χρόνο καθυστέρησης της έναρξης. Μπορείτε να καθυστερήσετε ένα πρόγραμμα για έως και 24 ώρες σε βήματα της μίας ώρας.
<b>4</b> Λειτουργία	Πατήστε το κουμπί για να επιλέξετε τη λειτουργία επιπλέον στεγνώματος. Ανάβει η ένδειξη «☺». Αυτή η λειτουργία μπορεί να βελτιώσει το αποτέλεσμα του στεγνώματος. (Μπορεί να χρησιμοποιηθεί μόνο με το εντατικό πρόγραμμα, το πρόγραμμα ECO, το πρόγραμμα για ποτήρια και το πρόγραμμα 90 λεπτών.)
<b>5</b> Μισό φορτίο	Μπορείτε να επιλέξετε αυτή τη λειτουργία για να εξοικονομήσετε ενέργεια και νερό όταν τα πιατικά που έχετε για πλύσιμο αντιστοιχούν στα μισά ή και λιγότερα σεβτίσια από αυτά που χωράνε στη συσκευή. (Μπορεί να χρησιμοποιηθεί μόνο με το εντατικό πρόγραμμα, το πρόγραμμα ECO, το πρόγραμμα για ποτήρια και το πρόγραμμα 90 λεπτών.)
<b>6</b> Κλείδωμα ασφαλείας	Αυτή η επιλογή σας επιτρέπει να κλειδώνετε τα κουμπιά του πίνακα χειρισμού - εκτός από το κουμπί λειτουργίας. Έτσι, αποτρέπεται η ακούσια έναρξη της λειτουργίας του πλυντηρίου πιάτων στην περίπτωση που τα παιδιά πατήσουν τα κουμπιά του πίνακα χειρισμού. Για να κλειδώσετε ή να ξεκλειδώσετε τα κουμπιά του πίνακα χειρισμού, πατήστε ταυτόχρονα για 3 δευτερόλεπτα το κουμπί μισού φορτίου και το κουμπί επιπλέον στεγνώματος.

<b>7</b> Έναρξη/Παύση	Έναρξη του επιλεγμένου προγράμματος πλύσης ή διακοπή του ενόσω το πλυντήριο πιάτων βρίσκεται σε λειτουργία.
-----------------------	---

## Ενδείξεις

<b>8</b> Ένδειξη προγράμματος	<p> <b>Εντατικό</b> Για πολύ λερωμένα σκεύη και φυσιολογικά λερωμένα τηγάνια, πιάτα κ.λπ. Με ξεραμένα υπολείμματα φαγητού.</p> <p><b>ECO ECO</b> Τυπικό πρόγραμμα, κατάλληλο για τον καθαρισμό φυσιολογικά λερωμένων επιτραπέζιων σκευών και το πιο αποτελεσματικό πρόγραμμα όσον αφορά τη συνδυασμένη κατανάλωση ενέργειας και νερού για αυτόν τον τύπο επιτραπέζιων σκευών.</p> <p> <b>Ποτήρια</b> Για λίγο λερωμένα πιατικά και ποτήρια.</p> <p> <b>90 λεπτών</b> Για φυσιολογικά λερωμένα σκεύη που χρειάζονται γρήγορο πλύσιμο.</p> <p> <b>Γρήγορο</b> Πλύση μικρότερης διάρκειας για λίγο λερωμένα αντικείμενα που δεν χρειάζονται στέγνωμα.</p> <p> <b>Αυτόματος καθαρισμός</b> Για αποτελεσματικό καθαρισμό του πλυντηρίου πιάτων.</p> <p> <b>Μούλιασμα</b> Για ξέβγαλμα πιάτων που σκοπεύετε να πλύνετε αργότερα μέσα στη μέρα.</p>
<b>9</b> Προειδοποιητική ένδειξη	<p> <b>Λαμπруντικό</b> Όταν ανάβει η ένδειξη «☀️», σημαίνει ότι η στάθμη του λαμπруντικού στο πλυντήριο πιάτων είναι χαμηλή και απαιτείται συμπλήρωση του δοχείου.</p> <p> <b>Αλάτι</b> Όταν ανάβει η ένδειξη «♨️», σημαίνει ότι η στάθμη του αλατιού στο πλυντήριο πιάτων είναι χαμηλή και απαιτείται συμπλήρωση.</p> <p> <b>Βρύση νερού</b> Όταν ανάβει η ένδειξη «🚰», σημαίνει ότι η βρύση παροχής νερού είναι κλειστή.</p>
<b>10</b> Οθόνη	Δείχνει τον χρόνο του προγράμματος που απομένει και τη χρονοκαθυστέρηση, τους κωδικούς σφάλματος κ.λπ.

# Αποσκληρυντής νερού

Ο αποσκληρυντής νερού πρέπει να ρυθμιστεί χειροκίνητα μέσω του επιλογέα σκληρότητας νερού.

Ο αποσκληρυντής νερού έχει σχεδιαστεί για τη συγκράτηση των ανόργανων συστατικών του νερού, τα οποία θα επιδρούσαν αρνητικά στη λειτουργία της συσκευής.

Όσο υψηλότερη είναι η περιεκτικότητα του νερού σε ανόργανα συστατικά, τόσο πιο σκληρό είναι.

Ο αποσκληρυντής πρέπει να ρυθμίζεται ανάλογα με τη σκληρότητα του νερού της περιοχής όπου θα λειτουργεί το πλυντήριο. Η τοπική εταιρεία ύδρευσης μπορεί να σας πληροφορήσει σχετικά με τη σκληρότητα του νερού της περιοχής.

## Ρύθμιση κατανάλωσης αλατιού

Το πλυντήριο πιάτων έχει σχεδιαστεί έτσι ώστε να επιτρέπει τη ρύθμιση της ποσότητας του αλατιού που καταναλώνεται ανάλογα με τη σκληρότητα του νερού που χρησιμοποιείται. Αυτό αποσκοπεί στη βελτιστοποίηση και την προσαρμογή της κατανάλωσης αλατιού.

Ακολουθήστε την παρακάτω διαδικασία για να ρυθμίσετε την κατανάλωση αλατιού.

1. **Κλείστε** την πόρτα και **ενεργοποιήστε** τη συσκευή.
2. **Εντός 60 δευτερολέπτων από την ενεργοποίηση της συσκευής, πατήστε το κουμπί P (επιλογή προγράμματος) για περισσότερο από 5 δευτερόλεπτα για να μεταβείτε στη λειτουργία ρύθμισης του αποσκληρυντή νερού.**
3. Πατήστε **ξανά το κουμπί P** για να επιλέξετε την κατάλληλη ρύθμιση ανάλογα με τις συνθήκες που επικρατούν στην περιοχή σας. Οι **ρυθμίσεις** αλλάζουν με την παρακάτω σειρά:  
H1->H2->H3->H4->H5->H6.
4. Πατήστε το κουμπί λειτουργίας για να ολοκληρώσετε τη **ρύθμιση**.

ΣΚΛΗΡΟΤΗΤΑ ΝΕΡΟΥ				Ρύθμιση αποσκληρυντή νερού	Η αναγέννηση πραγματοποιείται ανά Χ διαδοχικά προγράμματα <sup>1)</sup>	Κατανάλωση αλατιού (γραμμάρια /πρόγραμμα)
Γερμανικοί βαθμοί dH	Γαλλικοί βαθμοί fH	Βρετανικοί βαθμοί Clarke	Mmol/L			
0 - 5	0 - 9	0 - 6	0 - 0,94	H1	Χωρίς αναγέννηση	0
6 - 11	10 - 20	7 - 14	1,0 - 2,0	H2	10	9
12 - 17	21 - 30	15 - 21	2,1 - 3,0	H3	5	12
18 - 22	31 - 40	22 - 28	3,1 - 4,0	H4	3	20
23 - 34	41 - 60	29 - 42	4,1 - 6,0	H5	2	30
35 - 55	61 - 98	43 - 69	6,1 - 9,8	H6	1	60

1°dH=1,25 °Clarke=1,78 °fH=0,178 mmol/l

Εργοστασιακή ρύθμιση: H3

- 1) Σε κάθε πρόγραμμα πλύσης με αναγέννηση, καταναλώνονται επιπλέον 2 λίτρα νερού, η κατανάλωση ενέργειας αυξάνεται κατά 0,02 kWh και η διάρκεια του προγράμματος παρατείνεται κατά 4 λεπτά.





**Ανατρέξτε στην ενότητα 3 «Πλήρωση δοχείου αποσκληρυντή με αλάτι» του ΜΕΡΟΥΣ Ι: Γενική έκδοση, εάν δεν υπάρχει επαρκής ποσότητα αλατιού στο πλυντήριο πιάτων.**



## **ΣΗΜΕΙΩΣΗ:**

**Εάν το μοντέλο δεν διαθέτει αποσκληρυντή νερού, μπορείτε να παραλείψετε αυτή την ενότητα.**

### **Αποσκληρυντής νερού**

Η σκληρότητα του νερού διαφέρει από περιοχή σε περιοχή. Εάν το νερό που χρησιμοποιείται στο πλυντήριο πιάτων είναι σκληρό, θα υπάρχουν επικαθίσεις αλάτων στα πιάτα και τα σκεύη.

Η συσκευή διαθέτει αποσκληρυντή με δοχείο αλατιού, ειδικά σχεδιασμένο ώστε να απομακρύνει τα άλατα και τα ανόργανα συστατικά από το νερό.

## **Προετοιμασία και τοποθέτηση πιάτων**

- Φροντίστε να αγοράζετε σκεύη που επισημαίνονται ως κατάλληλα για πλύσιμο σε πλυντήριο πιάτων.
- Για σκεύη που χρήζουν ιδιαίτερης φροντίδας, επιλέξτε ένα πρόγραμμα με τη χαμηλότερη δυνατή θερμοκρασία.
- Για να αποφύγετε τυχόν ζημιές, μη βγάζετε τα ποτήρια και τα μαχαιροπίρουνα από το πλυντήριο πιάτων αμέσως μετά τη λήξη του προγράμματος.

### **Όσο αφορά το πλύσιμο σε πλυντήριο πιάτων, τα ακόλουθα μαχαιροπίρουνα/πιάτα**

**Δεν είναι κατάλληλα**

- Μαχαιροπίρουνα με λαβές από ξύλο, κέρατο ή σεντέφι
- Πλαστικά αντικείμενα που δεν είναι ανθεκτικά σε υψηλές θερμοκρασίες
- Παλαιά μαχαιροπίρουνα με κολλημένα μέρη που δεν είναι ανθεκτικά σε υψηλές θερμοκρασίες
- Μαχαιροπίρουνα ή πιάτα μέσα σε θήκη
- Αντικείμενα από κασσίτερο ή χαλκό
- Κρυστάλλινα ποτήρια
- Αντικείμενα από χάλυβα που οξειδώνονται
- Ξύλινες πιατέλες
- Αντικείμενα από συνθετικές ίνες

**Είναι περιορισμένης καταλληλότητας**

- Ορισμένα είδη ποτηριών μπορεί να αποκτήσουν θαμπή όψη μετά από πολλές πλύσεις
- Τα μέρη από ασήμι και αλουμίνιο έχουν την τάση να αποχρωματίζονται κατά το πλύσιμο
- Τα επισμαλτωμένα σχέδια ενδέχεται να ξεθωριάσουν αν πλένονται συχνά στο πλυντήριο πιάτων

## Συστάσεις για τη φόρτωση του πλυντηρίου πιάτων

Καθαρίστε τα πολλά υπολείμματα φαγητού. Μουλιάστε τα υπολείμματα καμένου φαγητού σε τηγάνια για να μαλακώσουν. Δεν είναι απαραίτητο να ξεπλύνετε τα πιάτα κάτω από τρεχούμενο νερό.

Για να εξασφαλίσετε τη βέλτιστη απόδοση του πλυντηρίου πιάτων, ακολουθήστε τις παρακάτω οδηγίες για την τοποθέτηση των σκευών.

**(Τα χαρακτηριστικά και η εμφάνιση των καλαθιών και των θέσεων για μαχαιροπίρουνα ενδέχεται να διαφέρουν από το μοντέλο σας.)**

Τοποθετήστε τα αντικείμενα μέσα στο πλυντήριο πιάτων **ως εξής:**

- Αντικείμενα όπως φλιτζάνια, ποτήρια, κατσαρόλες/τηγάνια κ.λπ. **πρέπει** να τοποθετούνται ανάποδα.
- Τα κοίλα αντικείμενα καθώς και τα αντικείμενα με εσοχές **πρέπει** να τοποθετούνται πλάγια έτσι ώστε να μπορεί να ρέει το νερό.
- Όλα τα σκεύη **πρέπει** να στερεώνονται έτσι ώστε να μην μπορούν να αναποδογυρίσουν.
- Όλα τα σκεύη **πρέπει** να τοποθετούνται κατά τέτοιον τρόπο ώστε οι βραχιόνες ψεκασμού να μπορούν να περιστρέφονται ανεμπόδιστα κατά την πλύση.
- Τοποθετήστε τα κοίλα αντικείμενα όπως φλιτζάνια, ποτήρια, τηγάνια κ.λπ. με το άνοιγμα προς τα κάτω, ώστε να μην μπορεί να συγκεντρωθεί νερό στο εσωτερικό τους.
- Τα πιάτα και τα μαχαιροπίρουνα **δεν** πρέπει να τοποθετούνται το ένα μέσα ή πάνω στο άλλο.
- Για την αποφυγή ζημιών, τα ποτήρια **δεν** πρέπει να ακουμπούν μεταξύ τους.
- Το πάνω καλάθι προορίζεται για πιο ευαίσθητα και ελαφριά είδη, όπως ποτήρια, φλιτζάνια του καφέ και του τσαγιού.
- Τα μαχαίρια με μεγάλες λεπίδες είναι επικίνδυνα όταν τοποθετούνται όρθια!
- Τα μακριά και/ή αιχμηρά αντικείμενα, όπως τα μαχαίρια, **πρέπει** να τοποθετούνται οριζόντια στο πάνω καλάθι.
- Μην υπερφορτώνετε το πλυντήριο πιάτων. Αυτό είναι σημαντικό για να επιτυγχάνετε καλά αποτελέσματα πλύσης και ορθολογική κατανάλωση ενέργειας.

## ΣΗΜΕΙΩΣΗ:

Τα πολύ μικρά αντικείμενα **δεν** πρέπει να πλένονται στο πλυντήριο πιάτων καθώς μπορούν εύκολα να πέσουν από το καλάθι.

## Αφαίρεση των πιατικών

Για να μη στάξει νερό από το πάνω καλάθι στο κάτω, συνιστούμε να αδειάζετε πρώτα το κάτω καλάθι και έπειτα το πάνω.

### ΠΡΟΕΙΔΟΠΟΙΗΣΗ



**Τα αντικείμενα θα καίνε!** Για να αποφύγετε τυχόν ζημιές, μη βγάξετε τα ποτήρια και τα μαχαιροπίρουνα από το πλυντήριο πιάτων αν δεν περάσουν 15 λεπτά περίπου από τη λήξη του προγράμματος.

## Φόρτωση του πάνω καλάθιού

Το πάνω καλάθι προορίζεται για πιο ευαίσθητα και ελαφριά είδη, όπως ποτήρια, φλιτζάνια του καφέ και του τσαγιού και τα πιατάκια τους, καθώς και πιάτα, μπουλάκια και ρηχές κατσαρόλες (εφόσον δεν είναι πολύ βρώμικες). Τοποθετήστε τα πιάτα και τα σκεύη έτσι ώστε να μη μετακινούνται κατά τον ψεκασμό του νερού.



## Φόρτωση του κάτω καλάθιού

Συνιστάται τα μεγάλα αντικείμενα και εκείνα που καθαρίζονται δύσκολα όπως κατσαρόλες, τηγάνια, καπάκια, πιατέλες και μπολ, να τοποθετούνται στο κάτω καλάθι όπως φαίνεται στην ακόλουθη εικόνα. Συνιστάται οι πιατέλες και τα καπάκια να τοποθετούνται στα πλαϊνά των θηκών έτσι ώστε να μην παρεμποδίζουν την περιστροφή του πάνω βραχίονα ψεκασμού.

Για να μην παρεμποδίζεται το άνοιγμα της θήκης του απορρυπαντικού, συνιστάται να μην τοποθετούνται πιάτα διαμέτρου άνω των 19 cm μπροστά από αυτήν.

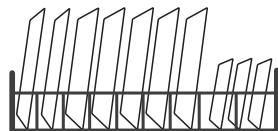

## Φόρτωση του καλάθιού μαχαιροπίρουνων

Τα μαχαιροπίρουνα πρέπει να τοποθετούνται στο ειδικό ράφι, χωριστά το ένα από το άλλο, στις κατάλληλες θέσεις. Βεβαιωθείτε ότι δεν ακουμπούν μεταξύ τους γιατί διαφορετικά, μπορεί να μην καθαρίσουν καλά.

### ⚠ ΠΡΟΕΙΔΟΠΟΙΗΣΗ



Βεβαιωθείτε ότι δεν προεξέχει κάποιο αντικείμενο από το κάτω μέρος.

Τα αιχμηρά αντικείμενα πρέπει να τοποθετούνται πάντοτε με το αιχμηρό άκρο στραμμένο προς τα κάτω!



Για βέλτιστα αποτελέσματα πλύσης, φορτώστε τα καλάθια σύμφωνα με την τελευταία ενότητα του ΜΕΡΟΥΣ Ι: Γενική έκδοση

## Λειτουργία του λαμπρυντικού και του απορρυπαντικού

Το λαμπρυντικό απελευθερώνεται κατά τη διάρκεια του τελευταίου ξεβγάλματος και αποτρέπει την παραμονή σταγόνων νερού πάνω στα πιάτα, οι οποίες μπορούν να αφήσουν κηλίδες και γραμμές. Επίσης, βελτιώνει το στέγνωμα, κάνοντας το νερό να γλιστρά από τα πιάτα. Το πλυντήριο έχει σχεδιαστεί έτσι ώστε να χρησιμοποιεί υγρά λαμπρυντικά.

### ⚠ ΠΡΟΕΙΔΟΠΟΙΗΣΗ

Χρησιμοποιείτε μόνο επώνυμα λαμπρυντικά για πλυντήριο πιάτων. Μη γεμίζετε ποτέ το δοχείο λαμπρυντικού με άλλα προϊόντα (π.χ. καθαριστικό πλυντηρίου πιάτων, υγρό απορρυπαντικό). Διαφορετικά, μπορεί να προκληθεί ζημιά στη συσκευή.

### Συμπλήρωση του δοχείου λαμπρυντικού

Όταν δεν ανάβει η προειδοποιητική ένδειξη (🚫) στον πίνακα χειρισμού, μπορείτε πάντα να υπολογίζετε κατά προσέγγιση την ποσότητα του λαμπρυντικού από το χρώμα της ένδειξης στάθμης που βρίσκεται δίπλα στην τάπα. Όταν το δοχείο λαμπρυντικού είναι γεμάτο, ολόκληρη η ένδειξη είναι σκούρα. Καθώς το λαμπρυντικό καταναλώνεται, το μέγεθος της σκούρας κηλίδας περιορίζεται. Δεν πρέπει να αφήνετε ποτέ τη στάθμη του λαμπρυντικού να πέφτει κάτω από το 1/4 του δοχείου.

Καθώς το λαμπρυντικό καταναλώνεται, το μέγεθος της σκούρας κηλίδας στην ένδειξη στάθμης λαμπρυντικού αλλάζει, όπως απεικονίζεται παρακάτω.

Γεμάτο     Γεμάτο κατά 3/4     Γεμάτο κατά 1/2     Γεμάτο κατά 1/4     Άδειο

### Λειτουργία απορρυπαντικού

Τα χημικά συστατικά των απορρυπαντικών είναι απαραίτητα για την αποκόλληση, τη διάσπαση και την απομάκρυνση των ακαθαρσιών από το πλυντήριο πιάτων. Τα περισσότερα επώνυμα απορρυπαντικά που διατίθενται στο εμπόριο είναι κατάλληλα για αυτόν τον σκοπό.

### ⚠ ΠΡΟΕΙΔΟΠΟΙΗΣΗ

- Ορθή χρήση του απορρυπαντικού  
Χρησιμοποιείτε μόνο απορρυπαντικά κατάλληλα για χρήση σε πλυντήριο πιάτων. Διατηρείτε το απορρυπαντικό σας φρέσκο και στεγνό.  
**Μην τοποθετείτε απορρυπαντικό μέσα στη θήκη αν δεν είστε έτοιμοι να θέσετε το πλυντήριο πιάτων σε λειτουργία.**



**Τα απορρυπαντικά πλυντηρίου πιάτων είναι διαβρωτικά!  
Φυλάσσετε τα μακριά από τα παιδιά.**

# Πλήρωση του δοχείου λαμπруντικού

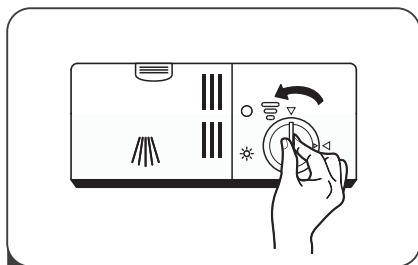

- 1** Αφαιρέστε την τάπα του δοχείου λαμπруντικού γυρίζοντάς την αριστερόστροφα.

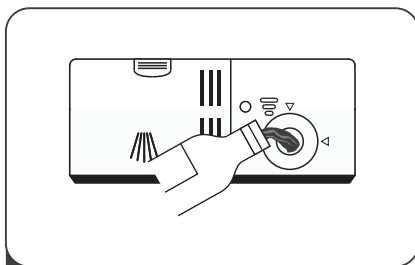

- 2** Ρίξτε προσεκτικά το **λαμπруντικό** στο δοχείο, προσέχοντας να μην υπερχειλίσει.

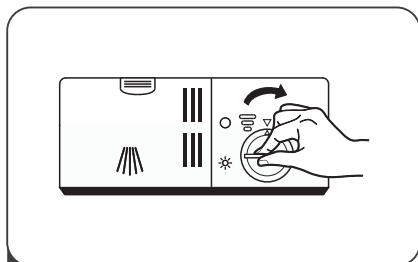

- 3** Κλείστε την τάπα του δοχείου λαμπруντικού γυρίζοντάς την δεξιόστροφα.

## ☀ ΣΗΜΕΙΩΣΗ:

Καθαρίστε τυχόν κηλίδες λαμπруντικού με ένα απορροφητικό πανί για να αποτρέψετε τη δημιουργία υπερβολικού αφρισμού κατά την επόμενη πλύση.

## Ρύθμιση δοχείου λαμπруντικού

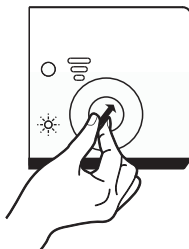

**Αφαιρέστε την τάπα του δοχείου λαμπруντικού.** Γυρίστε τον επιλογέα λαμπруντικού σε έναν αριθμό. Όσο αυξάνει ο αριθμός της ρύθμισης, τόσο μεγαλύτερη ποσότητα λαμπруντικού καταναλώνει το πλυντήριο πιάτων.

Αν τα πιάτα εξακολουθούν να μη στεγνώνουν καλά ή να έχουν λεκέδες, ρυθμίστε τον επιλογέα στην επόμενη μεγαλύτερη ρύθμιση, μέχρι να μην υπάρχουν λεκέδες στα πιάτα. Μειώστε τη χρησιμοποιούμενη ποσότητα λαμπруντικού αν υπάρχουν κολλώδεις λευκές κηλίδες στα πιάτα ή μια γαλαζωπή στρώση στα ποτήρια ή στις λεπίδες των μαχαριών.

# Πλήρωση της θήκης απορρυπαντικού



- 1** Πιέστε τη **διάταξη** απασφάλισης της θήκης του απορρυπαντικού για να ανοίξει το καπάκι.

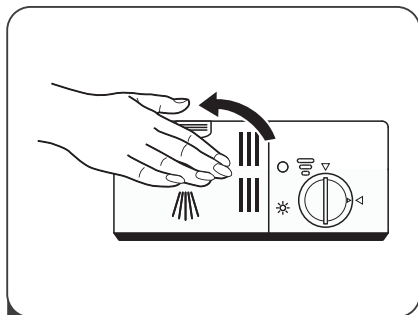

- 3** Κλείστε το καπάκι και πιέστε το μέχρι να ασφαλίσει στη θέση του.

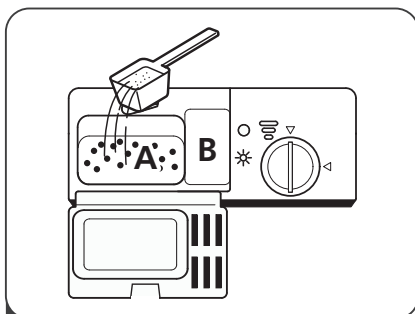

- 2** Προσθέστε απορρυπαντικό στη μεγαλύτερη υποδοχή (A) **για την κύρια πλύση**. Αν τα σκεύη είναι πολύ λερωμένα, προσθέστε επιπλέον ποσότητα απορρυπαντικού στη μικρότερη υποδοχή (B) η οποία **θα χρησιμοποιηθεί κατά την πρόπλυση**.

## 💡 ΣΗΜΕΙΩΣΗ:

- Εφαρμόζετε τις συστάσεις του κατασκευαστή που αναγράφονται στη συσκευασία του απορρυπαντικού.







# ΕΠΙΛΟΓΗ ΠΡΟΓΡΑΜΜΑΤΟΣ ΠΛΥΝΤΗΡΙΟΥ ΠΙΑΤΩΝ

## Πίνακας προγραμμάτων πλύσης

Στον παρακάτω πίνακα παρουσιάζονται τα προγράμματα και η καταλληλότητά τους ανάλογα με την ποσότητα υπολειμμάτων φαγητού στα αντικείμενα προς πλύσιμο καθώς και η απαιτούμενη ποσότητα απορρυπαντικού. Επίσης, δίνονται διάφορες πληροφορίες για τα προγράμματα.

Οι τιμές κατανάλωσης και η διάρκεια των προγραμμάτων είναι ενδεικτικές, με εξαίρεση το πρόγραμμα ECO.

Η ένδειξη (●) υποδεικνύει ότι χρησιμοποιείται λαμπρυντικό στο τελευταίο ξέβγαλμα του προγράμματος.

Πρόγραμμα	Περιγραφή προγράμματος	Απορρυπαντικό πρόπλυσης / κύριας πλύσης	Διάρκεια (λεπτά)	Ενέργεια (kWh)	Νερό (L)	Λαμπρυντικό
 Εντατικό	Πρόπλυση (50°C)					
	Πλύση (65°C)					
	Ξέβγαλμα	$\frac{4/16g}{1 \text{ ή } 2 \text{ ταμπλέτες}}$	205	1.621	17.8	●
	Ξέβγαλμα (65°C)					
	Στέγνωμα					
<b>ECO</b> (*EN60436)	Πρόπλυση					
	Πλύση (45°C)	$\frac{4/16g}{1 \text{ ταμπλέτα}}$	230	0.923	11.0	●
	Ξέβγαλμα (60°C)					
	Στέγνωμα					
 Ποτήρια	Πρόπλυση					
	Πλύση (50°C)					
	Ξέβγαλμα	$\frac{4/16g}{1 \text{ ή } 2 \text{ ταμπλέτες}}$	120	1.100	14.2	●
	Ξέβγαλμα (65°C)					
	Στέγνωμα					
 90 Λεπτών	Πλύση (60°C)					
	Ξέβγαλμα	$\frac{20g}{1 \text{ ταμπλέτα}}$	90	1.350	11.5	●
	Ξέβγαλμα (65°C)					
	Στέγνωμα					
 Γρήγορο	Πλύση (50°C)					
	Ξέβγαλμα	$\frac{20g}{1 \text{ ταμπλέτα}}$	30	0.751	11.2	○
	Ξέβγαλμα (45°C)					
 Αυτόματος καθαρισμός	Πρόπλυση					
	Πλύση (70°C)	$\frac{4/16g}{1 \text{ ή } 2 \text{ ταμπλέτες}}$	145	1.332	14.6	●
	Ξέβγαλμα					
	Ξέβγαλμα (70°C)					
 Μούλιασμα	Πρόπλυση	/	15	0.020	4.0	○



### ΣΗΜΕΙΩΣΗ:

**ECO:**  
(\*EN60436)

Το πρόγραμμα ECO είναι κατάλληλο για το πλύσιμο φυσιολογικά λερωμένων επιτραπέζιων σκευών και είναι το πιο αποδοτικό πρόγραμμα όσον αφορά τον συνδυασμό κατανάλωσης ενέργειας και νερού και χρησιμοποιείται για την αξιολόγηση της συμμόρφωσης με την ευρωπαϊκή νομοθεσία περί οικολογικού σχεδιασμού.

## Εξοικονόμηση ενέργειας

1. Το αρχικό ξέβγαλα των επιτραπέζιων σκευών έχει ως αποτέλεσμα την αύξηση της κατανάλωσης νερού και ενέργειας και δεν συνιστάται.
2. Γενικά, το πλύσιμο επιτραπέζιων σκευών σε ένα οικιακό πλυντήριο πιάτων αντιστοιχεί σε μικρότερη κατανάλωση ενέργειας και νερού σε σχέση με το πλύσιμο στο χέρι, εφόσον το οικιακό πλυντήριο πιάτων χρησιμοποιείται σύμφωνα με τις οδηγίες.

## Έναρξη προγράμματος

1. Τραβήξτε το πάνω και το κάτω καλάθι προς τα έξω, τοποθετήστε τα πιατικά και σπρώξτε τα καλάθια πίσω στη θέση τους.  
Συνιστούμε να φορτώνετε πρώτα το κάτω καλάθι και έπειτα το πάνω.
2. Προσθέστε το απορρυπαντικό.
3. Τοποθετήστε το φιλτράκι στην πρίζα. Για τα τεχνικά χαρακτηριστικά της παροχής ισχύος, ανατρέξτε στην τελευταία σελίδα «Φύλλο τεχνικών χαρακτηριστικών προϊόντος». Βεβαιωθείτε ότι η παροχή του νερού είναι ανοιχτή στο τέρμα.
4. Κλείστε την πόρτα και πατήστε το κουμπί λειτουργίας.
5. Επιλέξτε ένα πρόγραμμα και δείτε να ανάβει η αντίστοιχη ένδειξη. Στη συνέχεια, πατήστε το κουμπί Έναρξη/Παύση για να ξεκινήσει το πρόγραμμα.

## Αλλαγή προγράμματος μετά την έναρξη

Η αλλαγή ενός προγράμματος πλύσης που βρίσκεται σε εξέλιξη είναι δυνατή μόνο εάν έχει παρέλθει λίγη ώρα από την έναρξή του. Διαφορετικά, ενδέχεται το απορρυπαντικό να έχει ήδη διοχετευτεί στον θάλαμο ή το νερό πλύσης με το απορρυπαντικό να έχει ήδη αποστραγγιστεί. Σε αυτήν την περίπτωση, απαιτείται επανεκκίνηση του πλυντηρίου πιάτων και επαναπλήρωση της θήκης του απορρυπαντικού. Για να επανεκκινήσετε το πλυντήριο πιάτων, ακολουθήστε τις παρακάτω οδηγίες:

1. Ανοίξτε την πόρτα λίγο για να διακόψετε τη λειτουργία του πλυντηρίου πιάτων. Μόλις **σταματήσει** να λειτουργεί ο βραχίονας ψεκασμού, μπορείτε να ανοίξετε την πόρτα τελείως.
2. Πατήστε το κουμπί P για περισσότερο από τρία δευτερόλεπτα. Η συσκευή εισέρχεται σε **λειτουργία επιλογής προγράμματος**.
3. Μπορείτε να αλλάξετε το πρόγραμμα και να ορίσετε αυτό που επιθυμείτε.

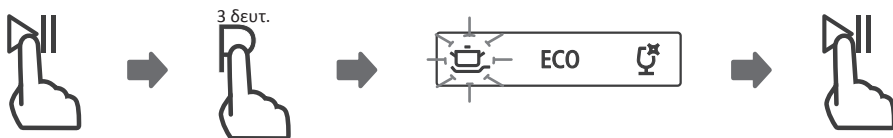



## Ξεχάσατε να βάλετε ένα πιάτο;

Αν ξεχάσατε να βάλετε ένα πιάτο, μπορείτε να το προσθέσετε ανά πάσα στιγμή πριν ανοίξει η θήκη του απορρυπαντικού. Σε αυτήν την περίπτωση, ακολουθήστε τις παρακάτω οδηγίες:

1. Πατήστε το κουμπί Έναρξη/Παύση για να διακόψετε την πλύση.
2. Μόλις οι βραχίονες ψεκάσμου **σταματήσουν** να λειτουργούν, μπορείτε να ανοίξετε την πόρτα εντελώς.
3. Προσθέστε τα πιάτα που ξεχάσατε.
4. Κλείστε την πόρτα.
5. Πατήστε το κουμπί Έναρξη/Παύση για να ξεκινήσει το πρόγραμμα.

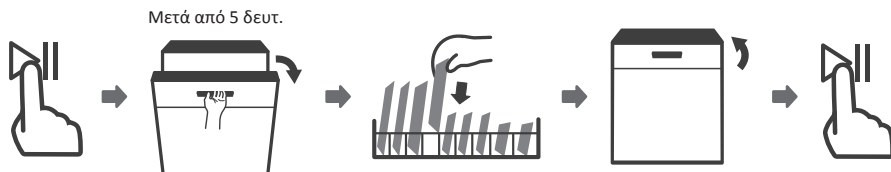

### ⚠ ΠΡΟΕΙΔΟΠΟΙΗΣΗ



Είναι επικίνδυνο να ανοίξετε την πόρτα ενώ εκτελείται το πρόγραμμα πλύσης καθώς υπάρχει ο κίνδυνος εγκαύματος λόγω του καυτού ατμού.

# ΚΩΔΙΚΟΙ ΣΦΑΛΜΑΤΩΝ

Σε περίπτωση δυσλειτουργίας, στην οθόνη της συσκευής εμφανίζεται ο σχετικός κωδικός σφάλματος. Στον παρακάτω πίνακα παρατίθενται πιθανοί κωδικοί σφάλματος και οι αιτίες τους.

Κωδικός	Ερμηνεία	Πιθανές αιτίες
E1	Η είσοδος του νερού διαρκεί περισσότερο από ό,τι πρέπει.	Η βρύση δεν είναι ανοιχτή ή η είσοδος του νερού παρεμποδίζεται ή η πίεση του νερού είναι πολύ χαμηλή.
E3	Δεν επιτυγχάνεται η απαιτούμενη θερμοκρασία.	Το θερμαντικό στοιχείο δεν λειτουργεί σωστά.
E4	Υπερχείλιση.	Υπάρχει διαρροή σε κάποιο μέρος του πλυντηρίου πιάτων.
Ed	Αποτυχία επικοινωνίας μεταξύ της κύριας πλακέτας και της πλακέτας της οθόνης.	Ανοικτό κύκλωμα ή διακοπή καλωδίωσης επικοινωνίας.

## ΠΡΟΕΙΔΟΠΟΙΗΣΗ

- Σε περίπτωση υπερχείλισης, κλείστε την παροχή νερού και έπειτα καλέστε την τεχνική υποστήριξη.
- Αν υπάρχει νερό στο κάτω μέρος του θαλάμου λόγω υπερχείλισης ή μικροδιαρροής, το νερό πρέπει να αφαιρεθεί πριν το πλυντήριο πιάτων τεθεί εκ νέου σε λειτουργία.
- **Αν εμφανίζεται κωδικός σφάλματος για κάποιο πρόβλημα που δεν μπορείτε να επιλύσετε, απευθυνθείτε σε επαγγελματία για βοήθεια.**

# ΤΕΧΝΙΚΑ ΣΤΟΙΧΕΙΑ

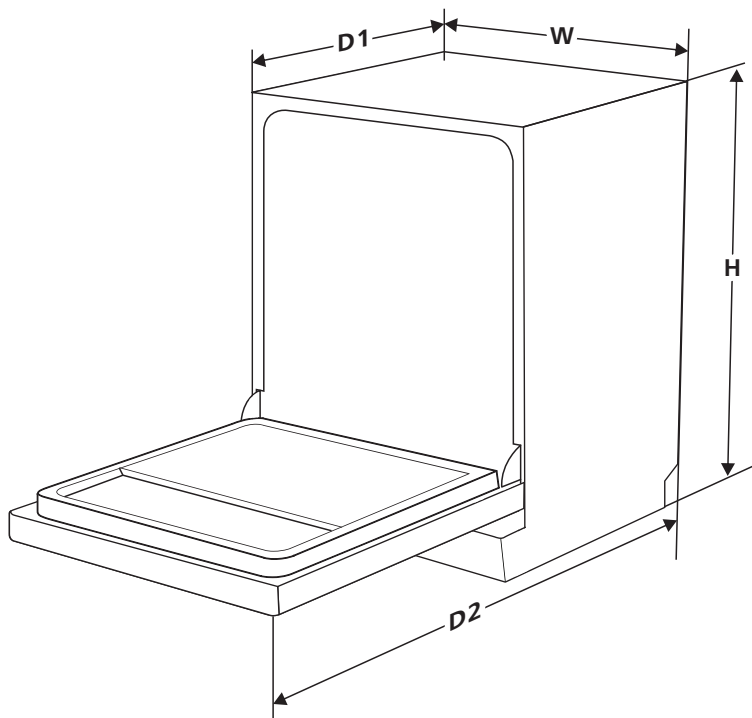

<b>Ύψος (H)</b>	845 mm
<b>Πλάτος (W)</b>	598 mm
<b>Βάθος (D1)</b>	600 mm (με την πόρτα κλειστή)
<b>Βάθος (D2)</b>	1175 mm (με την πόρτα ανοιχτή 90°)

**Φύλλο τεχνικών χαρακτηριστικών προϊόντος (EN 60436)**

Επωνυμία ή εμπορικό σήμα προμηθευτή: ESKIMO

Διεύθυνση προμηθευτή (β):

Αναγνωριστικό μοντέλου: ES DW12F60IN / ES DW12F60W

Γενικές παράμετροι προϊόντος:

Παράμετρος	Τιμή	Παράμετρος	Τιμή	
Όνομαστική χωρητικότητα (α) (σερβίτσια)	12	Διαστάσεις σε cm	Ύψος	85
			Πλάτος	60
			Βάθος	60
EEl (α)	55,9	Κατηγορία ενεργειακής απόδοσης (α)	E (γ)	
Δείκτης απόδοσης καθαρισμού (α)	1,125	Δείκτης απόδοσης στεγνώματος (α)	1,065	
Κατανάλωση ενέργειας σε kWh [ανά πρόγραμμα], με βάση το πρόγραμμα ECO όπου χρησιμοποιείται κρύο νερό. Η πραγματική κατανάλωση ενέργειας εξαρτάται από τον τρόπο χρήσης της συσκευής.	0,923	Κατανάλωση νερού σε λίτρα [ανά πρόγραμμα], με βάση το πρόγραμμα ECO. Η πραγματική κατανάλωση νερού εξαρτάται από τον τρόπο χρήσης της συσκευής και τη σκληρότητα του νερού.	11,0	
Διάρκεια προγράμματος (α) (ώρες:λεπτά)	3:50	Τύπος	Ελεύθερης τοποθέτησης	
Εκπομπές αερομεταφερόμενου θορύβου (α) (dB(A) re 1 pW)	49	Κατηγορία εκπομπών αερομεταφερόμενου θορύβου (α)	C (γ)	
Κατάσταση απενεργοποίησης (W)	0,49	Κατάσταση αναμονής (W)	Δ/Υ	
Καθυστέρηση έναρξης (W) (εάν υπάρχει)	1,00	Αναμονή σε δίκτυο (W) (εάν υπάρχει)	Δ/Υ	

Ελάχιστη διάρκεια της εγγύησης που προσφέρεται από τον προμηθευτή (β):

Συμπληρωματικές πληροφορίες:

Σύνδεσμος για τον δικτυακό τόπο του προμηθευτή όπου βρίσκονται οι πληροφορίες του σημείου 6 του παραρτήματος II του κανονισμού (ΕΕ) 2019/2022 (1) (β) της Επιτροπής:

(α) για το πρόγραμμα ECO.

(β) τυχόν αλλαγές αυτών των στοιχείων δεν θα πρέπει να θεωρούνται σχετικές για τους σκοπούς της παραγράφου 4 του άρθρου 4 του κανονισμού (ΕΕ) 2017/1369.

(γ) εάν η βάση δεδομένων προϊόντων δημιουργεί αυτόματα το οριστικό περιεχόμενο αυτού του κελιού, ο προμηθευτής δεν πρέπει να καταχωρίσει αυτά τα δεδομένα.

(1) Κανονισμός (ΕΕ) 2019/2022 της Επιτροπής της 1ης Οκτωβρίου 2019 για τον καθορισμό απαιτήσεων οικολογικού σχεδιασμού των οικιακών πλυντηρίων πιάτων σύμφωνα με την οδηγία 2009/125/ΕΚ του Ευρωπαϊκού Κοινοβουλίου και του Συμβουλίου, για την τροποποίηση του κανονισμού (ΕΚ) αριθ. 1275/2008 της Επιτροπής και την κατάργηση του κανονισμού (ΕΕ) αριθ. 1016/2010 της Επιτροπής (βλ. σελίδα 267 της παρούσας Επίσημης Εφημερίδας).

 **ESKIMO**

## ΟΡΟΙ ΕΓΓΥΗΣΗΣ ΟΙΚΙΑΚΩΝ ΠΡΟΙΟΝΤΩΝ (Λευκές Συσκευές & Μικροσυσκευές)

### ΓΕΝΙΚΟΙ ΟΡΟΙ ΚΑΙ ΠΡΟΥΠΟΘΕΣΕΙΣ

1. Η εγγύηση καλύπτει κάθε ανωμαλία ή βλάβη που οφείλεται αποκλειστικά στην κατασκευή της συσκευής ή σε ελαττωματικά εξαρτήματα.
2. Κατά τη διάρκεια της εγγύησης η εργασία, τα έξοδα μετακίνησης του τεχνικού και τα ανταλλακτικά παρέχονται δωρεάν, καθώς και η μεταφορά της συσκευής (εξαιρούνται οι μικροσυσκευές) **αποκλειστικά με τα συνεργαζόμενα πρακτορεία**, αν ο τεχνικός κρίνει ότι η επισκευή πρέπει να γίνει στο service της εταιρείας.
3. Η εταιρεία μας έχει το δικαίωμα να καθορίζει τον τρόπο και τόπο επισκευής των βλαβών κατά την κρίση της. Ειδικά το σέρβις των μικροσυσκευών παρέχεται στην έδρα του εκάστοτε συμβεβλημένου καταστήματος σέρβις, η δε μεταφορά τους πραγματοποιείται από τον κάτοχο της συσκευής.
4. Σε περίπτωση αδικαιολόγητης κλήσης, απουσίας, προβλημάτων εγκατάστασης ή ανάγκη επίδειξης λειτουργίας, ο πελάτης επιβαρύνεται με τα έξοδα κίνησης και το κόστος επίσκεψης του τεχνικού.
5. Η εγγύηση παύει να ισχύει σε περίπτωση που στη συσκευή έχει επέμβει για επιδιόρθωση άλλος τεχνικός, εκτός από τον εξουσιοδοτημένο τεχνικό της εταιρείας μας, ή έχει παραποιηθεί ή απομακρυνθεί το rating label και ο σειριακός αριθμός της συσκευής.
6. Ενδεχόμενη επισκευή ή αντικατάσταση μερών μίας συσκευής ή της ίδιας της συσκευής δεν παρατείνει τη διάρκεια της εγγύησης, η οποία συνεχίζει σε κάθε περίπτωση έως τη λήξη της.
7. Σε περίπτωση αντικατάστασης κάποιου εξαρτήματος μίας συσκευής, παρέχεται εγγύηση 6 μηνών για το συγκεκριμένο εξάρτημα ή ανταλλακτικό, αρχής γενομένης από την ημερομηνία αντικατάστασης.
8. Η εγγύηση δεν ισχύει για βλάβες που προκαλούνται άμεσα ή έμμεσα από αμέλεια, παράλειψη, κακή χρήση, κακή εγκατάσταση ή πάσης φύσεως επέμβαση στη συσκευή από μη εξουσιοδοτημένο συνεργείο. Επίσης, δεν ισχύει για βλάβες που οφείλονται σε εξωγενείς παράγοντες που αλλοιώνουν την υφή της συσκευής (όπως Π.χ. χημικά, τοξικά, άλατα κ.τ.λ.), καθώς και για βλάβες προερχόμενες από κακή σύνδεση σε τάση διαφορετική από την αναγραφόμενη στην πινακίδα της συσκευής, σε μη γεωμεμένο ρευματοδότη (πρίζα) και σε μεταβολές τάσης του δικτύου (πτώση, υπέρταση).
9. Η εγγύηση δεν καλύπτει βλάβες ή απώλειες των συσκευών ή παρελκόμενων τους, που οφείλονται σε μεταφορές, που γίνονται με ευθύνη του πελάτη από τρίτους.
10. Η εγγύηση δεν θίγει τα δικαιώματα του αγοραστή όπως αυτά προβλέπονται βάσει της Ευρωπαϊκής Οδηγίας 1999/44/EC και της Ελληνικής νομοθεσίας.
11. Η εγγύηση πρέπει απαραίτητα να συνοδεύεται από φωτοαντίγραφο του τιμολογίου αγοράς ή του δελτίου λιανικής πώλησης ή του δελτίου αποστολής του προϊόντος.

### ΕΙΔΙΚΟΙ ΟΡΟΙ: ΣΥΣΚΕΥΕΣ ESKIMO

### 4 ΧΡΟΝΙΑ ΕΓΓΥΗΣΗ

1. Η εγγύηση καλής λειτουργίας ισχύει από την ημερομηνία αγοράς της συσκευής και έχει διάρκεια **τέσσερα (4) χρόνια**.
2. Κάθε συσκευή ελέγχεται προσεκτικά κατά την παραγωγή και δεν γίνεται αντικατάστασή της παρά μόνο σε περίπτωση ανεπανόρθωτης βλάβης ή επαναλαμβανόμενης ίδιας βλάβης ή λόγω υψηλού κόστους της συσκευής, σύμφωνα με την γνωμάτευση του εκάστοτε συμβεβλημένου τεχνικού συνεργάτη.
3. Στην εγγύηση δεν περιλαμβάνονται λαμπτήρες φωτισμού, κεραμικές επιφάνειες, αξεσουάρ, καθώς και τα πλαστικά, επισμαλτωμένα και γυάλινα μέρη των συσκευών, εκτός εάν αποδειχθεί πως πρόκειται για κατασκευαστικό ελάττωμα.
4. Οι ζημιές που προκαλούνται κατά τη μεταφορά της συσκευής δεν καλύπτονται από την εγγύηση.
5. Όλα τα προϊόντα Eskimo είναι κατασκευασμένα για συνήθη οικιακή χρήση. Η εγγύηση δεν καλύπτει βλάβες που προκύπτουν σε συσκευές που χρησιμοποιούνται στα πλαίσια επαγγελματικής χρήσης.

Η τεχνική υποστήριξη και το service των Συσκευών Eskimo έχει ανατεθεί στην εταιρεία:

**GENERAL SERVICE ΕΠΕ**

📍 Λεάνδρου 22

Κολωνός, Αθήνα 10443

☎: 210 8830666, 210 5145030

✉: [service@general-service.gr](mailto:service@general-service.gr) (για σέρβις)

✉: [parts@general-service.gr](mailto:parts@general-service.gr) (για ανταλλακτικά)

🌐 [www.general-service.gr](http://www.general-service.gr)

**F.G. EUROPE A.E.**

📍 Λ. Βουλιαγμένης 128

166 74 Γλυφάδα, Αθήνα

☎: 210 9697 600, 210 9696 500

✉: [info@fgeurope.gr](mailto:info@fgeurope.gr)

🌐 [www.fgeurope.gr](http://www.fgeurope.gr)

Ορισμένες (απλές) επεμβάσεις στο προϊόν μπορούν να πραγματοποιηθούν από τον τελικό χρήστη χωρίς να εγείρεται θέμα ασφάλειας ή μη ασφαλούς χρήσης του προϊόντος, υπό την προϋπόθεση ότι πραγματοποιούνται εντός των ορίων και σύμφωνα με τις ακόλουθες οδηγίες (βλ. Ενότητα " Επεμβάσεις απο τον Τελικό Χρήστη").

Ως εκ τούτου, εκτός και εάν αναφέρεται διαφορετικά στην Ενότητα " Επεμβάσεις απο τον Τελικό Χρήστη" παρακάτω, οι επισκευές απευθύνονται και πρέπει αποκλειστικά να πραγματοποιούνται απο εγκεκριμένους επαγγελματίες επισκευαστές προκειμένου να αποφευχθούν ζητήματα ασφάλειας. Ενας εγκεκριμένος επαγγελματίας επισκευαστής είναι επαγγελματίας επισκευαστής στον οποίο έχει χορηγηθεί πρόσβαση στις οδηγίες και στον κατάλογο ανταλλακτικών αυτού του προϊόντος από τον κατασκευαστή σύμφωνα με τις μεθόδους που περιγράφονται σε νομοθετικές πράξεις σύμφωνα με την οδηγία 2009/125/ΕΕ.

**Ωστόσο, μόνο εξουσιοδοτημένοι απο τον κατασκευαστή/εισαγωγέα/αντιπρόσωπο επαγγελματίες επισκευαστές (τα στοιχεία τους μπορείτε να πληροφορηθείτε μέσω του αριθμού τηλεφώνου που σας δίνεται στο εγχειρίδιο χρήσης ή τους όρους εγγύησης ή μέσω του εξουσιοδοτημένου αντιπροσώπου/εισαγωγέα/κατάστημα λιανικής) μπορούν να παρέχουν υπηρεσίες στο πλαίσιο της παρεχόμενης εγγύησης καλής λειτουργίας του προϊόντος.**

Ως εκ τούτου, σας ενημερώνουμε ότι οποιαδήποτε επέμβαση στο προϊόν από τρίτους επαγγελματίες επισκευαστές οι οποίοι όμως δεν έχουν συμβληθεί και δεν συνεργάζονται με την FG Europe AE ακυρώνει την Εγγύηση.

#### Επεμβάσεις απο τον Τελικό Χρήστη

Επεμβάσεις που μπορούν δυνητικά να πραγματοποιηθούν από τον τελικό χρήστη είναι (αναφέρονται περιοριστικά): Αλλαγή μεντεσέ πόρτας, αλλαγή θήκης μαχαιροπήρουνων και άλλων πλαστικών θηκών, αλλαγή αλλαγή φίλτρων αποστράγγισης και αλλαγή λάστιχου πόρτας . Εφόσον οι επεμβάσεις αυτές γίνουν σύμφωνα με τις οδηγίες που αναφέρονται στο εγχειρίδιο χρήσης του προϊόντος, δεν θίγεται η παροχή εγγύησης καλής λειτουργίας του προϊόντος .

Επιπλέον, για να διασφαλιστεί η ασφάλεια του χρήστη και να να αποφευχθεί ο κίνδυνος σοβαρού τραυματισμού, οι προαναφερθείσες επεμβάσεις πρέπει να γίνονται σύμφωνα με τις οδηγίες χρήσης του προϊόντος που συνοδεύει το προϊόν ή μπορείτε να βρείτε στον ιστότοπο [www.fgeurope.gr](http://www.fgeurope.gr) . Για την ασφάλειά σας, αποσυνδέστε το προϊόν απο το ρεύμα πριν επιχειρήσετε οποιαδήποτε επέμβαση.

Προσπάθειες επέμβασης ή επιδιόρθωσης από τελικούς χρήστες που δεν περιλαμβάνονται στην ανωτέρω περιοριστικά αναφερόμενες ή/και δεν ακολουθούν τις οδηγίες στα εγχειρίδια χρήσης των προϊόντων, μπορεί να εγείρουν ζητήματα ασφάλειας που δεν οφείλονται στον κατασκευαστή, και ακυρώνουν την εγγύηση του προϊόντος. Ως εκ τούτου, συνιστάται οι τελικοί χρήστες να απέχουν από την προσπάθεια εκτέλεσης επισκευών που δεν εμπίπτουν στις ανωτέρω αναφερόμενες και να επικοινωνούν σε τέτοιες περιπτώσεις με τον εξουσιοδοτημένο επαγγελματία επισκευαστή ή με έναν επαγγελματία επισκευαστή. Σε αντίθεση περίπτωση, οι επεμβάσεις αυτές μπορούν να προκαλέσουν όχι μόνο προβλήματα ασφάλειας και βλάβη στο προϊόν, αλλά και στη συνέχεια μπορεί να προκληθεί πυρκαγιά, πλημμύρα, ηλεκτροπληξία και σοβαρός προσωπικός τραυματισμός.

Ο κατασκευαστής/πωλητής δεν μπορεί να θεωρηθεί υπεύθυνος στην περίπτωση κατά την οποία οι τελικοί χρήστες δεν συμμορφώνονται με τα παραπάνω.

**Η FG Europe AE εγγυάται την επάρκεια γνώσεων ανταλλακτικών για τα πλυντήρια πιάτων Eskimo που αγοράσατε για ενα ελάχιστο διάστημα δέκα (10) ετών. Η διάρκεια εγγύησης καλής λειτουργίας είναι 48 μήνες απο την ημερομηνία αγοράς, ως αυτή αποδεικνύεται απο τα σχετικά παραστατικά αγοράς.**



## ESKIMO DISHWASHERS DISCLAIMER / WARNING

Some (simple) failures can be adequately handled by the end-user without any safety issue or unsafe use arising, provided that they are carried out within the limits and in accordance with the following instructions (see the "Self-Repair" section).

Therefore, unless otherwise authorized in the "Self-Repair" section below, repairs shall be addressed to registered professional repairers in order to avoid safety issues. A registered professional repairer is a professional repairer that has been granted access to the instructions and spare parts list of this product by the manufacturer according to the methods described in legislative acts pursuant to Directive 2009/125/EC.

**However, only the service agent (i.e. Authorized professional repairers) that you can reach through the phone number given in the user manual/warranty card or through your authorized dealer may provide service under the guarantee terms. Therefore, please be advised that repairs by professional repairers (who are not authorized by FG Europe SA) shall void the guarantee.**

### Self-Repair

Self-repair can be done by the end-user regarding the following spare parts:

Door hinge and seals, other seals, spray arms, drain filters, interior racks and plastic peripherals such as baskets and lids.

Moreover, to ensure product safety and to prevent risk of serious injury, the mentioned self-repair shall be done following the instructions in the user manual for self-repair. For your safety, unplug the product before attempting any self-repair.

Repair and repair attempts by end-users for parts not included above and/or not following the instructions in the user manuals for self-repair, might give rise to safety issues not attributable to FG Europe, and will void the warranty of the product. Therefore, it is highly recommended that end users refrain from the attempt to carry out repairs falling outside the mentioned list of spare parts, contacting in such cases authorized professional repairers or registered professional repairers. On the contrary, such attempts by end-users may cause safety issues and damage the product and subsequently cause fire, flood, electrocution, and serious personal injury to occur.

The manufacturer/seller cannot be held liable in any case where end-users do not comply with the above.

The spare part availability of the Eskimo Dishwasher that you purchased is 10 years. During this period, original spare parts will be available to operate the dishwasher properly. The duration of guarantee of the dishwasher that you purchased is 48 months, counting from the date of the purchase.

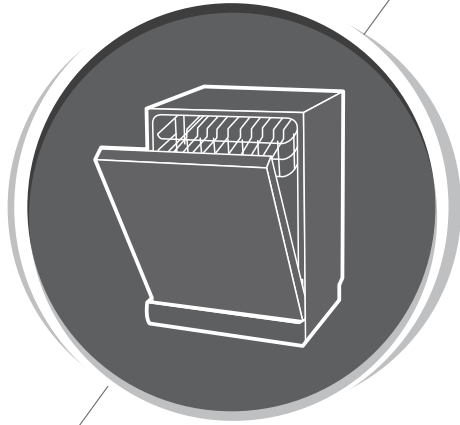

# Dishwasher Instruction Manual

**PART I : Generic Version**

**ES DW12F60IN**

**ES DW12F60W**



**ESKIMO**

Please read this manual carefully before using the dishwasher  
Keep this manual for future reference.

# CONTENTS

01	3	<b>SAFETY INFORMATION</b>
02	8	<b>PRODUCT OVERVIEW</b>
03	9	<b>USING YOUR DISHWASHER</b>
	9	Loading The Salt Into The Softener
04	11	<b>MAINTENANCE AND CLEANING</b>
	11	External Care
	11	Internal Care
	14	Caring For The Dishwasher
05	15	<b>INSTALLATION INSTRUCTION</b>
	15	About Power Connection
	16	Water Supply And Drain
	17	Connection Of Drain Hoses
	18	Position The Appliance
	18	Free Standing Installation
06	20	<b>TROUBLESHOOTING TIPS</b>
	23	Availability Of Spare Parts
07	24	<b>LOADING THE BASKETS ACCORDING</b>



## NOTE:

- Reviewing the section on **Troubleshooting Tips** will help you solve some common problems by yourself.
- If you cannot solve the problems by yourself, please ask for help from a professional technician.
- The manufacturer, following a policy of constant development and updating of the product, may make modifications without giving prior notice.
- If lost or out-of-date, you can receive a new user manual from the manufacturer or responsible vendor.

# SAFETY INFORMATION

## **⚠ WARNING**

**When using your dishwasher, follow the precautions listed below:**

- Installation and repair can only be carried out by a qualified technician
- This appliance is intended to be used in household and similar applications such as:
  - staff kitchen areas in shops, offices and other working environments;
  - farm houses;
  - by clients in hotels, motels and other residential type environments;
  - bed and breakfast type environments.
- **This appliance can be used by children aged from 8 years and above and persons with reduced physical, sensory or mental capabilities or lack of experience and knowledge if they have been given supervision or instruction concerning use of the appliance in a safe way and understand the hazards involved.** Children shall not play with the appliance. Cleaning and user maintenance shall not be done by children without supervision. (For EN60335-1)
- This appliance is not intended for use by persons (including children) with reduced physical, sensory or mental capabilities, or lack of experience and knowledge, unless they have been given supervision or instruction concerning use of the appliance by a person responsible for their safety. (For IEC60335-1)

- Packaging material could be dangerous for children!
- Children should be supervised to ensure that they do not play with the appliance.
- This appliance is for indoor household use only. To protect against the risk of electrical shock, do not immerse the unit, cord or plug in water or other liquid.
- Please unplug before cleaning and maintenance the appliance .Use a soft cloth moisten with mild soap, and then use a dry cloth to wipe it again.
- If the supply cord is damaged, it must be replaced by the manufacturer or its service agent or a similarly qualified person in order to avoid a hazard.



## Earthing Instructions

---

- This appliance must be earthed. In the event of a malfunction or breakdown, earthing will reduce the risk of an electric shock by providing a path of least resistance of electric current. This appliance is equipped with an earthing conductor plug.
- The plug must be plugged into an appropriate outlet that is installed and earthed in accordance with all local codes and ordinances.
- Improper connection of the equipment-earthing conductor can result in the risk of an electric shock.
- Check with a qualified electrician or service representative if you are in doubt whether the appliance is properly grounded.

- Do not modify the plug provided with the appliance if it does not fit the outlet.
- Have a proper outlet installed by a qualified electrician.
- Do not abuse, sit on, or stand on the door or dish rack of the dishwasher.
- Do not operate your dishwasher unless all enclosure panels are properly in place.
- Open the door very carefully if the dishwasher is operating, there is a risk of water squirting out.
- Do not place any heavy objects on or stand on the door when it is open. The appliance could tip forward.
- When loading items to be washed:
  - 1) Locate sharp items so that they are not likely to damage the door seal;
  - 2) Warning: Knives and other utensils with sharp points must be loaded in the basket with their points facing down or placed in a horizontal position.
- Some dishwasher detergents are strongly alkaline. They can be extremely dangerous if swallowed. Avoid contact with the skin and eyes and keep children away from the dishwasher when the door is open.
- Check that there are no detergent residues after completion of the wash cycle.
- Do not wash plastic items unless they are marked "dishwasher safe" or the equivalent.

- For unmarked plastic items not so marked, check the manufacturer's recommendations.
- Use only detergent and rinse agents recommended for use in an automatic dishwasher.
- Never use soap, laundry detergent, or hand washing detergent in your dishwasher.
- The door should not be left open, since this could increase the risk of tripping.
- During installation, the power supply must not be excessively or dangerously bent or flattened.
- Do not tamper with controls.
- The appliance needs to be connected to the main water valve using new hose sets. Old sets should not be reused.
- To save energy, in stand by mode, the appliance will switch off automatically after 15 minutes without any user interaction.
- The maximum number of place settings to be washed is 12.
- The maximum permissible inlet water pressure is 1MPa.
- The minimum permissible inlet water pressure is 0.04MPa.

## Disposal

---

---

- For disposing of package and the appliance please go to a recycling center. Therefore cut off the power supply cable and make the door closing device unusable.



- Cardboard packaging is manufactured from recycled paper and should be disposed in the waste paper collection for recycling.
- By ensuring this product is disposed of correctly, you will help prevent potential negative consequences for the environment and human health, which could otherwise be caused by inappropriate waste handling of this product.
- For more detailed information about recycling of this product, please contact your local city office and your household waste disposal service.
- **DISPOSAL: Do not dispose this product as unsorted municipal waste. Collection of such waste separately for special treatment is necessary.**



# PRODUCT OVERVIEW

## ❗ IMPORTANT:

To get the best performance from your dishwasher, read all operating instructions before using it for the first time.

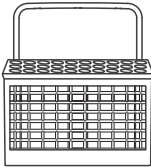
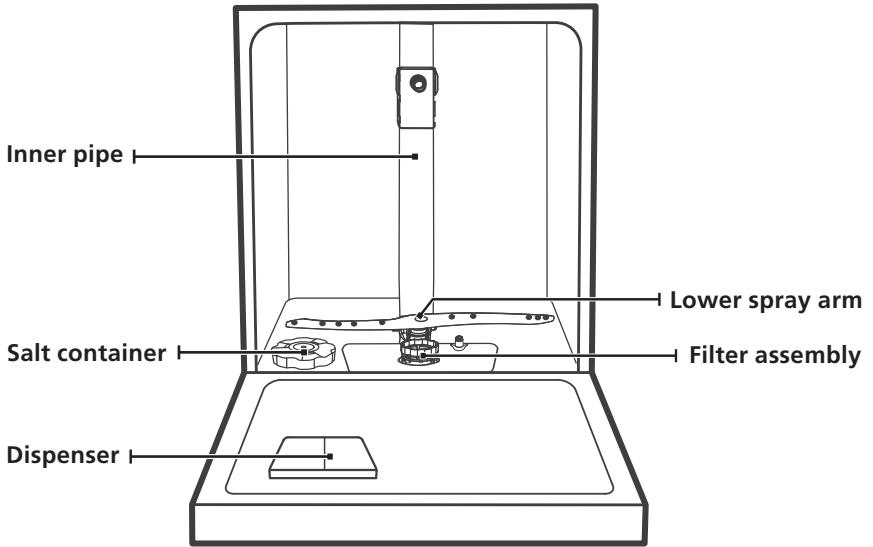

Cutlery basket

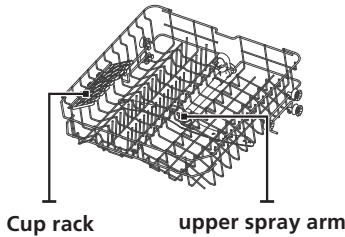

Upper basket

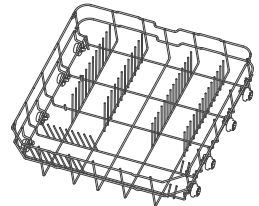

Lower basket

## 💡 NOTE:

To make room for taller items in the upper basket, raise the cup rack upwards. You can then lean the tall glasses against it. You can also remove it when it is not required for use.

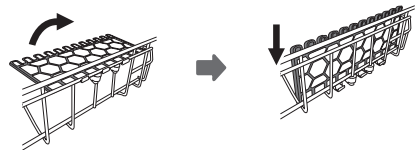

# USING YOUR DISHWASHER

Before using your dishwasher :

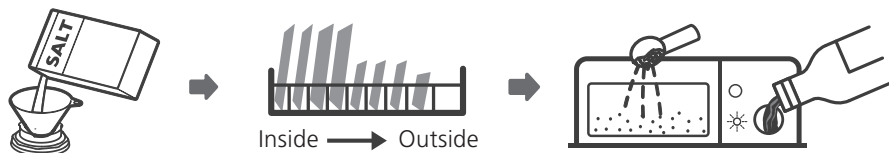

1. Set the water softener
2. Loading the salt Into the softener
3. Loading the basket
4. Fill the **detergent** dispenser



Please check the section 1 “Water Softener” of PART II : Special Version, if you need to set the water softener .

## Loading The Salt Into The Softener

### NOTE:

If your model does not have any water softener, you may skip this section. Always use salt intended for dishwasher use. The salt container is located beneath the lower basket and should be filled as explained in the following:

### WARNING

- **Only use salt specifically designed for dishwashers use!**  
Every other type of salt not specifically designed for dishwasher use, especially table salt, will damage the water softener. In case of damages caused by the use of unsuitable salt the manufacturer does not give any warranty nor is liable for any damages caused.
- **Only fill with salt before running a cycle.**  
This will prevent any grains of salt or salty water, which may have been spilled, remaining on the bottom of the machine for any period of time, which may cause corrosion.

Please follow the steps below for adding dishwasher salt:

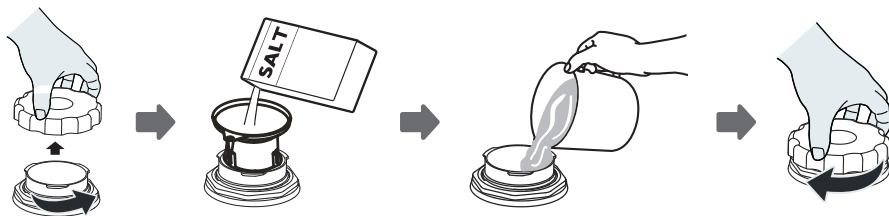

1. Remove the lower basket and unscrew the reservoir cap.
2. Place the end of the funnel (if supplied) into the hole and pour in about 1.5 kg of dishwasher salt.
3. Fill the salt container to its maximum limit with water, It is normal for a small amount of water to come out of the salt container.
4. After filling the container, screw back the cap tightly.
5. The salt warning light will **turn off** after the salt container has been filled with salt.
6. Immediately after filling the salt into the salt container, a washing program should be started (We suggest to use a short program). Otherwise the filter system, pump or other important parts of the machine may be damaged by salty water. This is out of warranty.

### **NOTE:**

- The salt container must only be refilled when the salt warning light (  ) in the control panel comes on. Depending on how well the salt dissolves, the salt warning light may still be on even though the salt container is filled. If there is no salt warning light in the control panel (for some **models**), you can estimate when to fill the salt into the softener by the cycles that the dishwasher has run.
- If salt has spilled, run a soak or quick program to remove it.

# MAINTENANCE AND CLEANING

## External Care

---

### The door and the door seal

Clean the door seals regularly with a soft damp cloth to remove food deposits. When the dishwasher is being loaded, food and drink residues may drip onto the sides of the dishwasher door. These surfaces are outside the wash cabinet and are not accessed by water from the spray arms. Any deposits should be wiped off before the door is closed.

### The control panel

If cleaning is required, the control panel should be wiped with a soft damp cloth only.

#### **WARNING**

- To avoid penetration of water into the door lock and electrical components, do not use a spray cleaner of any kind.
- Never use abrasive cleaners or scouring pads on the outer surfaces because they may scratch the finish. Some paper towels may also scratch or leave marks on the surface.

## Internal Care

---

### Filtering system

The filtering system in the base of the wash cabinet retains coarse debris from the washing cycle, including foreign objects such as tooth picks or shards. The collected coarse debris may cause the filters to clog. Check the condition of the filters regularly, carefully remove foreign objects and clean the parts of the filtering system if necessary with water. Follow the steps below to clean the filter.

#### **NOTE:**

Pictures are only for reference, different models of the filtering system and spray arms may be different.

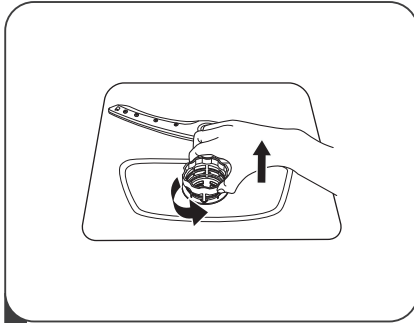

- 1** Hold the coarse filter and rotate it anticlockwise to unlock the filter. Lift the filter upwards and out of the dishwasher.

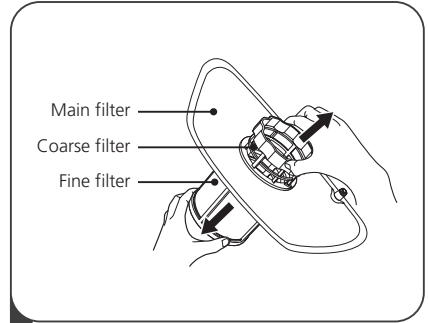

- 2** The fine filter can be pulled off the bottom of the filter assembly. The coarse filter can be detached from the main filter by gently squeezing the tabs at the top and pulling it away.

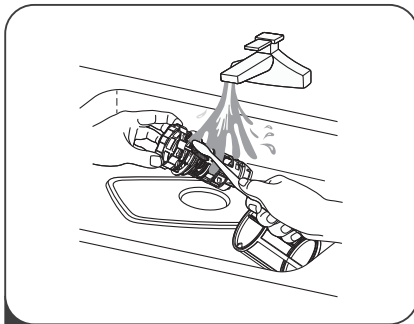

- 3** Larger food remnants can be cleaned by rinsing the filter under running water. For a more thorough clean, use a soft cleaning brush.

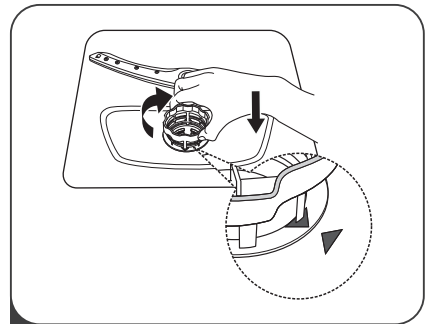

- 4** Reassemble the filters in the reverse order of the disassembly, replace the filter insert, and rotate clockwise to the close arrow.

### **⚠ WARNING**

- Do not over tighten the filters. Put the filters back in sequence securely, otherwise coarse debris could get into the system and cause a blockage.
- Never use the dishwasher without filters in place. Improper replacement of the filter may reduce the performance level of the appliance and damage dishes and utensils.

## Spray arms

It is necessary to clean the spray arms regularly for hard water chemicals will clog the spray arm jets and bearings.

To clean the spray arms, follow the instructions below:

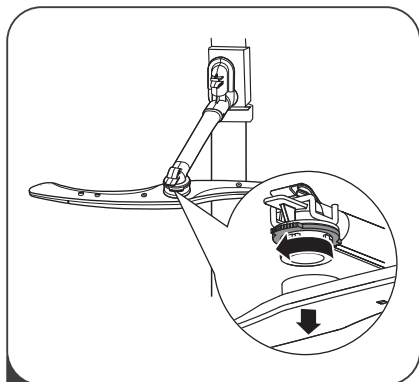

- 1** To remove the upper spray arm, hold the nut, rotate the arm clockwise to remove it.

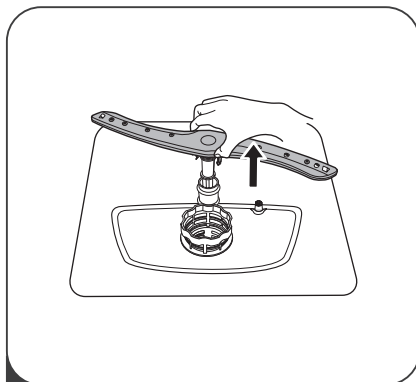

- 2** To remove the lower spray arm, pull out the spray arm upward.

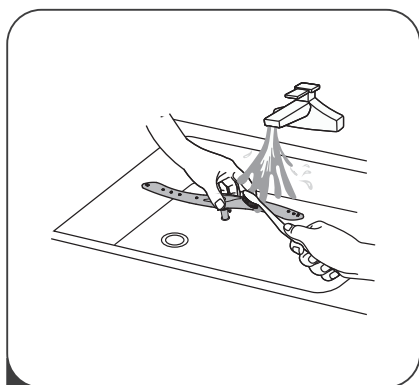

- 3** Wash the arms in soapy and warm water and use a soft brush to clean the jets. Replace them after rinsing them thoroughly.

# Caring For The Dishwasher

---

## Frost precaution

Please take frost protection measures on the dishwasher in winter. Every time after washing cycles, please operate as follows:

1. Cut off the electrical power to the dishwasher at the supply source.
2. Turn off the water supply and disconnect the water inlet pipe from the water valve.
3. Drain the water from the inlet pipe and water valve. (Use a pan to gather the water)
4. Reconnect the water inlet pipe to the water valve.
5. Remove the filter at the bottom of the tub and use a sponge to soak up water in the sump.

## After every wash

After every wash, turn off the water supply to the appliance and leave the door slightly open **for a while** so that moisture and odors are not trapped inside.

## Remove the plug

Before cleaning or performing maintenance, always remove the plug from the socket.

## No solvents or abrasive cleaning

To clean the exterior and rubber parts of the dishwasher, do not use solvents or abrasive cleaning products. Only use a cloth with warm soapy water.

To remove spots or stains from the surface of the interior, use a cloth dampened with water and a little vinegar, or a cleaning product made specifically for dishwashers.

## When not in use for a long time

It is recommended that you run a wash cycle with the dishwasher empty and then remove the plug from the socket, turn off the water supply and leave the door of the appliance slightly open. This will help the door seals to last longer and prevent odors from forming within the appliance.

## Moving the appliance

If the appliance must be moved, try to keep it in the vertical position. If absolutely necessary, it can be positioned on its back.

## Seals

One of the factors that cause odours to form in the dishwasher is food that remains trapped in the seals. Periodic cleaning with a damp sponge will prevent this from occurring.

# INSTALLATION INSTRUCTION

## ⚠ WARNING



### Electrical Shock Hazard

Disconnect electrical power before installing dishwasher. Failure to do so could result in death or electrical shock.

## ⚠ Attention

The installation of the pipes and electrical equipments should be done by professionals.

## About Power Connection

## ⚠ WARNING

For personal safety:

- Do not use an extension cord or an adapter plug with this appliance.
- Do not, under any circumstances, cut or remove the earthing connection from the power cord.

### Electrical requirements

Please look at the rating label to know the rating voltage and connect the dishwasher to the appropriate power supply. Use the required fuse 10A/13A/16A, time delay fuse or circuit breaker recommended and provide separate circuit serving only this appliance.

### Electrical connection

Ensure the voltage and frequency of the power being corresponds to those on the rating plate. Only insert the plug into an electrical socket which is earthed properly. If the electrical socket to which the appliance must be connected is not appropriate for the plug, replace the socket, rather than using a adaptors or the like as they could cause overheating and burns.

⚠ Ensure that proper earthing exists before use



# Water Supply And Drain

## Cold water connection

Connect the cold water supply hose to a threaded 3/4(inch) connector and make sure that it is fastened tightly in place.

If the water pipes are new or have not been used for an extended period of time, let the water run to make sure that the water is clear. This precaution is needed to avoid the risk of the water inlet to be blocked and damage the appliance.

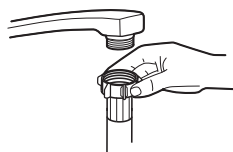

ordinary supply hose



safety supply hose

## About the safety supply hose

The safety supply hose consists of the double walls. The system guarantees its intervention by blocking the flow of water in case of the supply hose breaking and when the air space between the supply hose itself and the outer corrugated hose is full of water.

### **⚠ WARNING**

A hose that attaches to a tap can burst if it is installed on the same water line as the dishwasher. If your sink has one, it is recommended that the hose be disconnected and the hole plugged.

## How to connect the safety supply hose

1. Pull the safety supply hoses out from storage compartment located at rear of dishwasher.
2. Tighten the screws of the safety supply hose to the faucet with thread 3/4inch.
3. Turn the water fully on before starting the dishwasher.

## How to disconnect the safety supply hose

1. Turn off the water.
2. Unscrew the safety supply hose from the faucet.

# Connection Of Drain Hoses

Insert the drain hose into a drain pipe with a minimum diameter of 4 cm, or let it run into the sink, making sure to avoid bending or crimping it. The height of drain pipe must be less than 1000 mm. The free end of the hose must not be immersed in water to avoid the back flow of it.

**⚠** Please securely fix the drain hose in either position A or position B

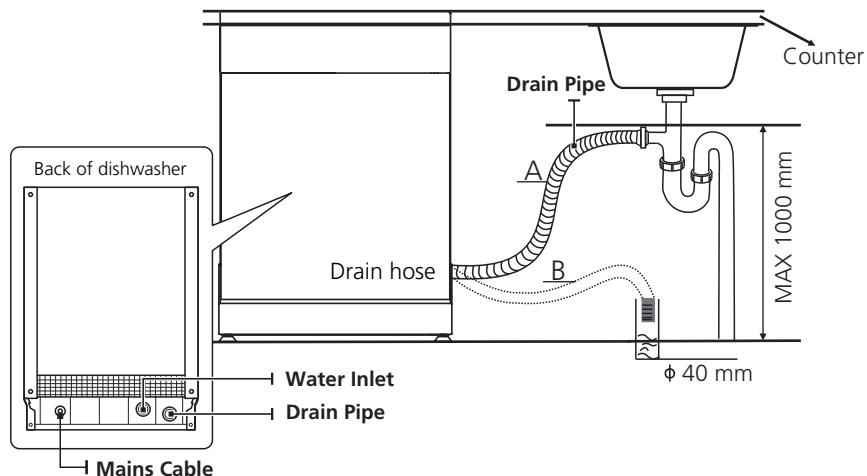

## How to drain excess water from hoses

If the connection to the drain pipe is positioned higher than 1000 mm, excess water may remain in the drain hose. It will be necessary to drain excess water from the hose into a bowl or suitable container that is held outside and lower than the sink.

## Water outlet

Connect the water drain hose. The drain hose must be correctly fitted to avoid water leaks. Ensure that the water drain hose is not kinked or squashed.

## Extension hose

If you need a drain hose extension, make sure to use a similar drain hose. It must not be longer than 4 meters, otherwise the cleaning effect of the dishwasher could be reduced.

## Syphon connection

The waste connection must be at a height less than 1000 mm (maximum) from the bottom of the dishwasher.

## Position The Appliance

Position the appliance in the desired location. The back should rest against the wall behind it, and the sides, along the adjacent cabinets or walls. The dishwasher is equipped with water supply and drain hoses that can be positioned either to the right or the left sides to facilitate proper installation.

### Levelling the appliance

Once the appliance is positioned for levelling, the dishwasher may be altered via adjustment of the screwing level of the feet. In any case, the appliance should not be inclined more than  $2^\circ$ .

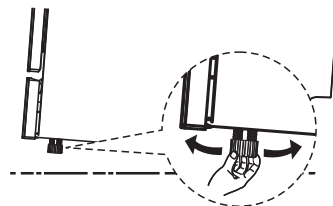

## Free Standing Installation

### Type 1: Fitting between existing cabinets

The height of the dishwasher, 845 mm, has been designed in order to allow the machine to be fitted between existing cabinets of the same height in modern fitted kitchens. The feet can be adjusted so that correct height is reached.

The laminated top of the machine does not require any particular care since it is heatproof, scratchproof and stainproof.

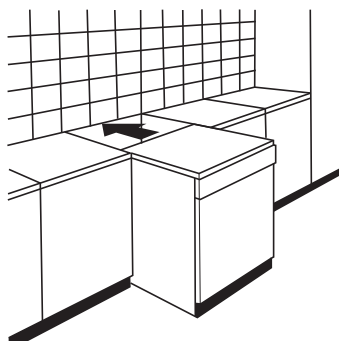

### Type 2: Underneath existing work top

(When fitting beneath a work top)

In most modern fitted kitchens there is only one single work top under which cabinets and electrical appliances are fitted. In this case remove the work top of the dishwasher by unscrewing the screws under the rear edge of the top (a).

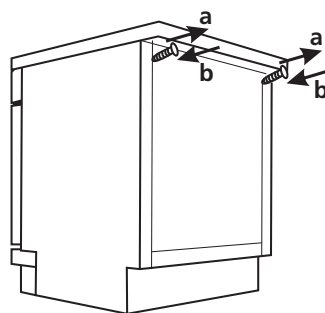

### ⚠ Attention

After removing the work top, the screws must be screwed again under the rear edge of the top (b).

## Selecting the best location for the dishwasher

The installation position of the dishwasher should be near the existing inlet and drain hose and power socket.

Illustrations of cabinet dimensions and installation position of the dishwasher.

1. Less than 5 mm between the top of dishwasher and cabinet and the outer door aligned to cabinet.

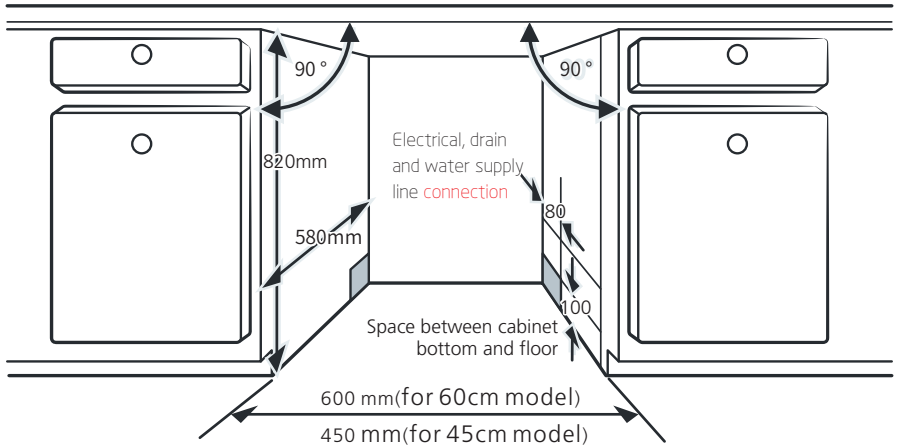

2. If dishwasher is installed at the corner of the cabinet, there should be some space when the door is opened.

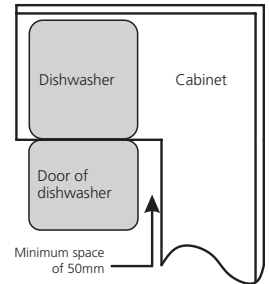

### NOTE:

Depending on where your electrical outlet is, you may need to cut a hole in the opposite cabinet side.

# TROUBLESHOOTING TIPS

## Before Calling For Service

Reviewing the charts on the following pages may save you from calling for service.

Problem	Possible Causes	What To Do
Dishwasher doesn't start	Fuse blown, or the circuit break tripped.	Replace fuse or reset circuit breaker. Remove any other appliances sharing the same circuit with the dishwasher.
	Power supply is not turned on.	Make sure the dishwasher is turned on and the door is closed securely. Make sure the power cord is properly plugged into the wall socket.
	Water pressure is low	Check that the water supply is connected properly and the water is turned on.
	Door of dishwasher not properly closed.	Make sure to close the door properly and latch it.
Water not pumped form dishwasher	Twisted or trapped drain hose.	Check the drain hose.
	Filter clogged.	Check <b>the filter system</b> .
	Kitchen sink clogged.	Check the kitchen sink to make sure it is draining well. If the problem is the kitchen sink that is not draining , you may need a plumber rather than a serviceman for dishwashers.
<b>Foam</b> in the tub	Wrong detergent.	Use only the special dishwasher detergent to avoid suds. If this occurs, open the dishwasher and let suds evaporate. Add 1 liter of cold water to the bottom of the dishwasher. Close the dishwasher door, then select any cycle. Initially, the dishwasher will drain out the water. Open the door after draining stage is complete and check if the suds have disappeared. Repeat if necessary.

<b>Problem</b>	<b>Possible Causes</b>	<b>What To Do</b>
	Spilled <b>rinse aid</b> .	Always wipe up <b>rinse aid</b> spills immediately.
Stained tub interior	Detergent with colourant may have been used.	Make sure that the detergent has no colourant.
White film on inside surface	Hard water minerals.	To clean the interior, use <b>the damp soft cloth</b> with dishwasher detergent and wear rubber gloves. Never use any other cleaner than dishwasher detergent otherwise, it may cause foaming or suds.
There are rust stains on cutlery	The affected items are not corrosion resistant.	Avoid washing items that are not corrosion resistant in the dishwasher.
	A program was not run after dishwasher salt was added. Traces of salt have gotten into the wash cycle.	Always run a wash program without any crockery after adding salt. Do not select the Turbo function (if present), after adding dishwasher salt.
	The lid of the softer is loose.	Check the softener lid is secure.
Knocking noise in the dishwasher	A spray arm is knocking against an item in a basket	Interrupt the program and rearrange the items which are obstructing the spray arm.
Rattling noise in the dishwasher	Items of crockery are loose in the dishwasher.	Interrupt the program and rearrange the items of crockery.
Knocking noise in the water pipes	This may be caused by on-site installation or the cross-section of the piping.	This has no influence on the dishwasher function. If in doubt, contact a qualified plumber.
The dishes are not clean	The dishes were not loaded correctly.	See PART II "Preparing And Loading Dishes".
	The program was not powerful enough.	Select a more intensive program.

<b>Problem</b>	<b>Possible Causes</b>	<b>What To Do</b>
The dishes are not clean.	Not enough detergent was dispensed.	Use more detergent, or change your detergent.
	Items are blocking the movement of the spray arms.	Rearrange the items so that the spray can rotate freely.
	The filter combination is not clean or is not correctly fitted in the base of wash cabinet. This may cause the spray arm jets to get blocked.	Clean and/or fit the filter correctly. Clean the spray arm jets.
Cloudiness on glassware.	Combination of soft water and too much detergent.	Use less detergent if you have soft water and select a shorter cycle to wash the glassware and to get them clean.
White spots appear on dishes and glasses.	Hard water area can cause limescale deposits.	Check water softener settings or fill status of salt container.
Black or grey marks on dishes	Aluminium utensils have rubbed against dishes	Use a mild abrasive cleaner to eliminate those marks.
Detergent left in dispenser	Dishes block detergent dispenser	Re-loading the dishes properly.
The dishes aren't drying	Improper loading	Use gloves if detergent residue can be found on dishes to avoid skin irritations.
	Dishes are removed too soon	Do not empty your dishwasher immediately after washing. Open the door slightly so that the steam can come out. Take out the dishes until the inside temperature is safe to touch. Unload the lower basket first to prevent the dropping water from the upper basket.

Problem	Possible Causes	What To Do
The dishes aren't drying	Wrong program has been selected.	With a short program, the washing temperature is lower, decreasing cleaning performance. Choose a program with a long washing time.
	Use of cutlery with a low-quality coating.	Water drainage is more difficult with these items. Cutlery or dishes of this type are not suitable for washing in the dishwasher.
		If the mug drying effect is not good, according to the diagram, the cup tilted against the wire bowl basket.

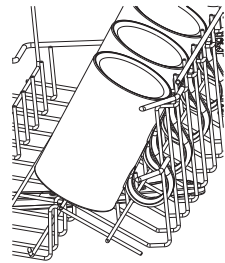

### **⚠ WARNING**

Self-repair or non-professional repair may cause serious risks to the safety of the user of the appliance and impact warranty.

## **Availability Of Spare Parts**

- Seven years after placing the last unit of the model on the market:**  
 Motor, circulation and drain pump, heaters and heating elements, including heat pumps (separately or bundled), piping and related equipment including all hoses, valves, filters and aqua stops, structural and interior parts related to door assemblies (separately or bundled), printed circuit boards, electronic displays, pressure switches, thermostats and sensors, software and firmware including reset software.
- Ten years after placing the last unit of the model on the market:**  
 Door hinge and seals, other seals, spray arms, drain filters, interior racks and plastic peripherals such as baskets and lids.



# LOADING THE BASKETS ACCORDING TO EN60436:

Loading the dishwasher to its full capacity will contribute to energy and water savings.

## 1.Upper basket:

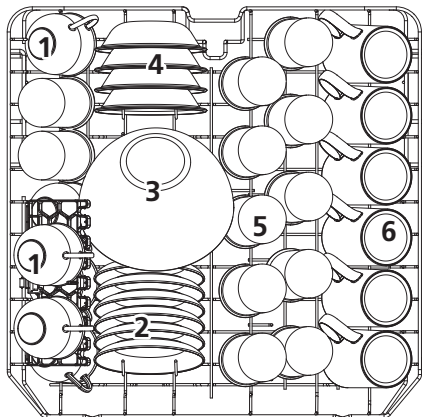

Number	Item
1	Cups
2	Saucers
3	Glass bowl
4	Dessert bowls
5	Glasses
6	Mugs

## 2.Lower basket:

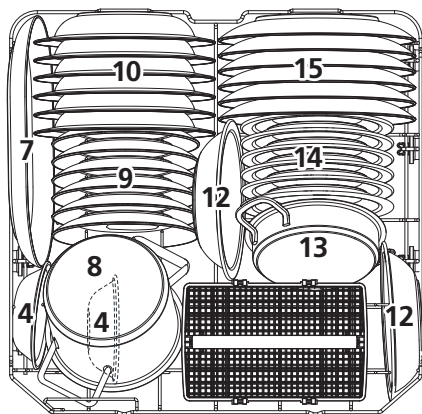

Number	Item
7	Oval platter
8	Small pot
9	Dessert plates
10	Soup plates
11	Cutlery basket
12	Melamine bowls
13	Oven pot
14	Melamine dessert plates
15	Dinner plates

### 3.Cutlery basket:

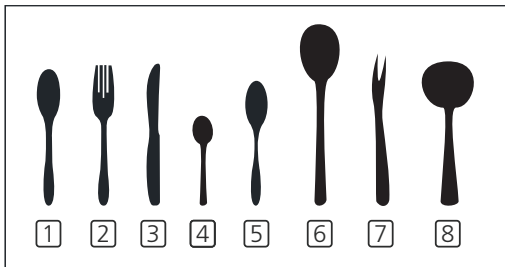
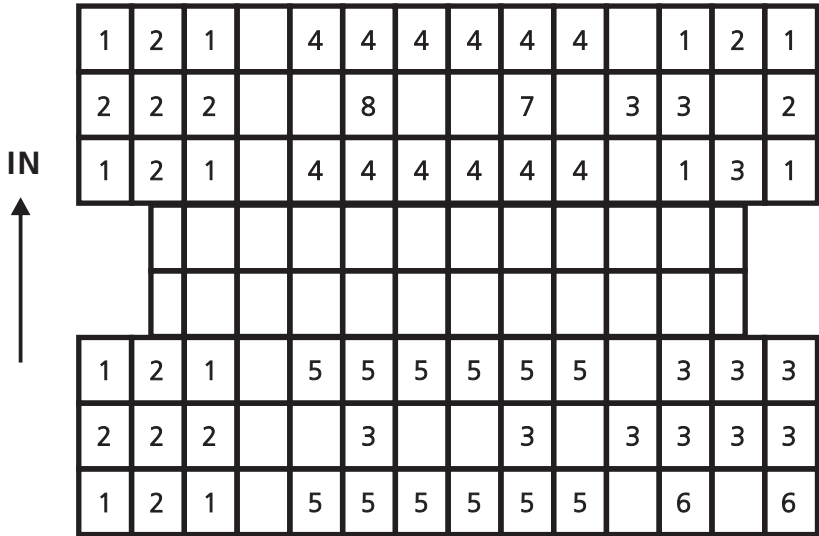

Number	Item
1	Soup spoons
2	Forks
3	Knives
4	Teaspoons
5	Dessert spoons
6	Serving spoons
7	Serving forks
8	Gravy ladles

Information for comparability tests in accordance with EN60436  
 Capacity: 12 place settings  
 Position of the upper basket: lower position  
 Program: ECO  
 Rinse aid setting: Max  
 Softener setting: H3

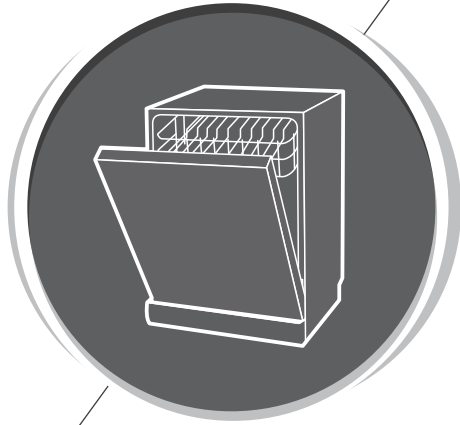

# Dishwasher Instruction Manual

**PART II: Special Version**

**ES DW12F60IN**

**ES DW12F60W**



Please read this manual carefully  
before using the dishwasher and  
Keep this manual for future reference.

# CONTENTS

01	4	<b>USING YOUR DISHWASHER</b>
	4	Control Panel
	6	Water Softener
	7	Preparing And Loading Dishes
	10	Function Of The Rinse Aid And Detergent
02	11	Filling The Rinse Aid Reservoir
	12	Filling The Detergent Dispenser
	13	<b>PROGRAMMING THE DISHWASHER</b>
	13	Wash Cycle Table
	14	Save Energy
03	14	Starting A Cycle Wash
	14	Changing The Program Mid-cycle
	15	Forget To Add A Dish?
04	16	<b>ERROR CODES</b>
	17	<b>TECHNICAL INFORMATION</b>

## NOTE:

- If you cannot solve the problems by yourself, please ask for help from a professional technician.
- The manufacturer, following a policy of constant development and updating of the product, may make modifications without giving prior notice.
- If lost or out-of-date, you can receive a new user manual from the manufacturer or responsible vendor.

# QUICK USER GUIDE

Please read the corresponding content on the instruction manual for detailed operating method.

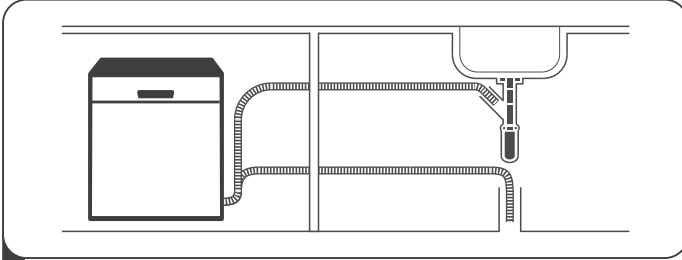

- 1 Install the dishwasher  
(Please check the section 5 "INSTALLATION INSTRUCTION" of PART I : Generic Version.)



- 2 Remove larger residue from dishes.  
Avoid pre-rinsing

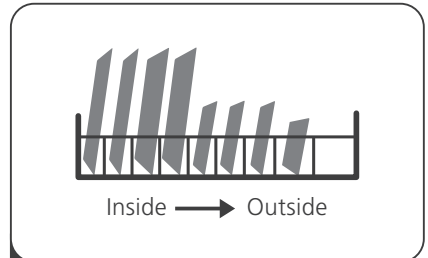

- 3 Load the baskets

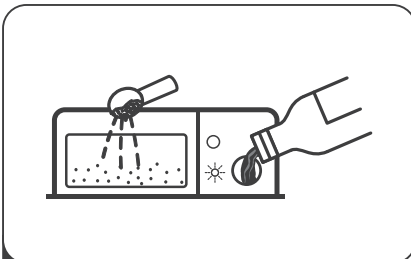

- 4 Fill the dispenser with detergent and  
rinse aid



- 5 Select a suitable programme and  
start the dishwasher

# USING YOUR DISHWASHER

## Control Panel

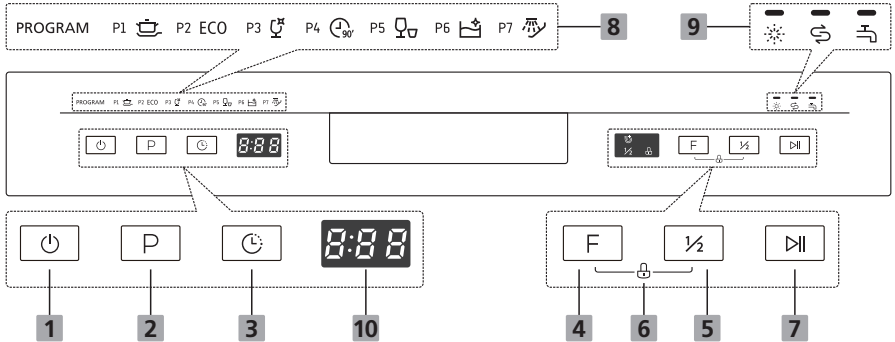









### Operation (Button)

<b>1 Power</b>	Press this button to turn on your dishwasher.
<b>2 Program</b>	Select the appropriate washing program, the selected programme indicator will be lit.
<b>3 Delay</b>	Press the Delay button to increase the delay start time. Delay a cycle for up to 24 hours in one-hour increments.
<b>4 Function</b>	Press the button to select the "Extra Drying" function, "☀" indicator will be lit. This function can make the drying effect better. (It can only be used with Intensive, ECO, Glass and 90 min.)
<b>5 Half-load</b>	When you have about or less than half of full place settings dishware to wash, you can choose this function to save energy and water. (It can only be used with Intensive, ECO, Glass and 90 min.)
<b>6 Child lock</b>	This option allows you to lock the buttons on the control panel - except the Power button - so children cannot accidentally start the dishwasher by pressing the buttons on the panel. To lock or unlock the buttons on the control panel, press and hold the Half-load button + Extra drying button for 3 seconds simultaneously.

<b>7 Start/Pause</b>	To start the selected washing program or pause it when the dishwasher is working.
----------------------	---

## Display

<b>8 Program indicator</b>	<p> <b>Intensive</b> For heaviest soiled crockery, and normally soiled pots, pans, dishes etc. With dried-on food.</p> <p><b>ECO ECO</b> This is standard program, it is suitable to clean normally soiled tableware and it is the most efficient program in terms of its combined energy and water consumption for that type of tableware.</p> <p> <b>Glass</b> For lightly soiled crockery and glass.</p> <p> <b>90 min</b> For normally soiled loads that need quick wash.</p> <p> <b>Rapid</b> A shorter wash for lightly soiled loads that do not need drying.</p> <p> <b>Self-Cleaning</b> This program provides an effective cleaning of the dishwasher itself.</p> <p> <b>Soak</b> To rinse dishes that you plan to wash later that day.</p>
<b>9 Warning indicator</b>	<p> <b>Rinse Aid</b> If the " ☼ " indicator is lit, it means the dishwasher is low on dishwasher rinse aid and requires a refill.</p> <p> <b>Salt</b> If the " ⚗ " indicator is lit, it means the dishwasher is low on dishwasher salt and needs to be refilled.</p> <p> <b>Water Faucet</b> If the " 🚰 " indicator is lit, it means the water faucet closed.</p>
<b>10 Screen</b>	To show the remaining programme time and delay time, error code etc.

# Water Softener

The water softener must be set manually, using the water hardness dial.

The water softener is designed to remove minerals and salts from the water, which would have a detrimental or adverse effect on the operation of the appliance.

The more minerals there are, the harder your water is.

The softener should be adjusted according to the hardness of the water in your area. Your local Water Authority can advise you on the hardness of the water in your area.

## Adjusting salt consumption

The dishwasher is designed to allow for adjustment in the amount of salt consumed based on the hardness of the water used. This is intended to optimise and customise the level of salt consumption.

Please follow the steps below for adjustment in salt consumption.

1. Close the door, switch on the appliance;
2. Within 60 seconds after the appliance was switched on press the program or more than 5 seconds to enter the water softener setting mode.
3. Press the program button again to select the proper set according to your local environment, the setting will change in the following sequence:  
H1->H2->H3->H4->H5->H6;
4. Press the Power button to end the setting mode.

WATER HARDNESS				Water softner level	Regeneration occurs every X program sequence 1)	Salt consumption (gram/cycle)
German °dH	French °fH	British °Clarke	Mmol/l			
0 - 5	0 - 9	0 - 6	0 - 0.94	H1	No regeneration	0
6 - 11	10 - 20	7 - 14	1.0 - 2.0	H2	10	9
12 - 17	21 - 30	15 - 21	2.1 - 3.0	H3	5	12
18 - 22	31 - 40	22 - 28	3.1 - 4.0	H4	3	20
23 - 34	41 - 60	29 - 42	4.1 - 6.0	H5	2	30
35 - 55	61 - 98	43 - 69	6.1 - 9.8	H6	1	60

1°dH=1.25 °Clarke=1.78 °fH=0.178mmol/l

The factory setting: H3

- 1) Every cycle with a regeneration operation consumes additional 2.0 litres of water, the energy consumption increases by 0.02 kWh and the program extends by 4 minutes.





Please check the section 3 “Loading The Salt Into The Softener” of PART I : Generic Version, If your dishwasher lacks salt.



## **NOTE:**

**If your model does not have any water softener, you may skip this section.**

### **Water Softener**

The hardness of the water varies from place to place. If hard water is used in the dishwasher, deposits will form on the dishes and utensils.

The appliance is equipped with a special softener that uses a salt container specifically designed to eliminate lime and minerals from the water.

## **Preparing And Loading Dishes**

---

- Consider buying utensils which are identified as dishwasher-proof.
- For particular items, select a program with the lowest possible temperature.
- To prevent damage, do not take glass and cutlery out of the dishwasher immediately after the program has ended.

### **For washing the following cutlery/dishes**

#### **Are not suitable**

- Cutlery with wooden, horn china or mother-of-pearl handles
- Plastic items that are not heat resistant
- Older cutlery with glued parts that are not temperature resistant
- Bonded cutlery items or dishes
- Pewter or cooper items
- Crystal glass
- Steel items subject to rusting
- Wooden platters
- Items made from synthetic fibres

#### **Are of limited suitability**

- Some types of glasses can become dull after a large number of washes
- Silver and aluminum parts have a tendency to discolor during washing
- Glazed patterns may fade if machine washed frequently

## Recommendations for loading the dishwasher

Scrape off any large amounts of leftover food. Soften remnants of burnt food in pans. It is not necessary to rinse the dishes under running water.

For best performance of the dishwasher, follow these loading guidelines.

**(Features and appearance of baskets and cutlery baskets may vary from your model.)**

Place objects in the dishwasher in **the** following way:

- Items such as cups, glasses, pots/pans, etc. **must** be faced downwards.
- Curved items, or ones with recesses, should be loaded at an angle so that water can run off.
- All utensils are stacked securely and cannot tip over.
- All utensils are placed in the way that the spray arms can rotate freely during washing.
- Load hollow items such as cups, glasses, pans etc. With the opening facing downwards so that water cannot collect in the container or a deep base.
- Dishes and items of cutlery must not lie inside one another, or cover each other.
- To avoid damage, glasses should not touch one another.
- The upper basket is designed to hold more delicate and lighter dishware such as glasses, coffee and tea cups.
- Long-bladed knives stored in an upright position are a potential hazard!
- Long and / or sharp items of cutlery such as carving knives must be positioned horizontally in the upper basket.
- Please do not overload your dishwasher. This is important for good results and for reasonable consumption of energy.

### **NOTE:**

Very small items should not be washed in the dishwasher as they could easily fall out of the basket.

## Removing the dishes

To prevent water dripping from the upper basket into the lower basket, we recommend that you empty the lower basket first, followed by the upper basket.

### **WARNING**



**Items will be hot!** To prevent damage, do not take glass and cutlery out of the dishwasher for around 15 minutes after the program has ended.

## Loading the upper basket

The upper basket is designed to hold more delicate and lighter dishware such as glasses, coffee and tea cups and saucers, as well as plates, small bowls and shallow pans (as long as they are not too dirty). Position the dishes and cookware so that they will not get moved by the spray of water.



## Loading the lower basket

We suggest that you place large and difficult to clean items into the lower basket: such as pots, pans, lids, serving dishes and bowls, as shown in the figure below. It is preferable to place serving dishes and lids on the side of the racks in order to avoid blocking the rotation of the top spray arm.

The maximum diameter advised for plates in front of the detergent dispenser is of 19 cm, this not to hamper the opening of it.

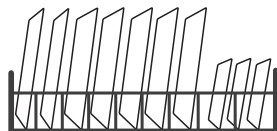

## Loading the cutlery basket

Cutlery should be placed in the cutlery rack separately from each other in the appropriate positions, and do make sure the utensils do not nest together, this may cause bad performance.

### **⚠ WARNING**



Do not let any item extend through the bottom.  
Always load sharp utensils with the sharp point down!



For the best washing effect, please load the baskets refer to standard loading options on last section of PART I : Generic Version

# Function Of The Rinse Aid And Detergent

The rinse aid is released during the final rinse to prevent water from forming droplets on your dishes, which can leave spots and streaks. It also improves drying by allowing water to roll off the dishes. Your dishwasher is designed to use liquid rinse aids.

## ⚠ WARNING

Only use branded rinse aid for dishwasher. Never fill the rinse aid dispenser with any other substances (e.g. Dishwasher cleaning agent, liquid detergent). This would damage the appliance.

## When to refill the rinse aid dispenser

Unless the rinse-aid warning light (  ) on the control panel is on, you can always estimate the amount from the color of the optical level indicator located next to the cap. When the rinse-aid container is full, the indicator will be fully dark. The size of the dark dot decreases as the rinse-aid diminishes. You should never let the rinse aid level be less than 1/4 full.

As the rinse aid diminishes, the size of the black dot on the rinse aid level indicator changes, as illustrated below.

Full       3/4 full       1/2 full       1/4 full       Empty

## Function of detergent

The chemical ingredients that compose the detergent are necessary to remove, crush and dispense all dirt out of the dishwasher. Most of the commercial quality detergents are suitable for this purpose.

## ⚠ WARNING

- Proper Use of Detergent  
Use only detergent specifically made for dishwashers use. Keep your detergent fresh and dry.  
**Do not fill detergent into the dispenser until you are ready to start the dishwasher.**



**Dishwasher detergent is corrosive! Keep dishwasher detergent out of the reach of children.**

# Filling The Rinse Aid Reservoir

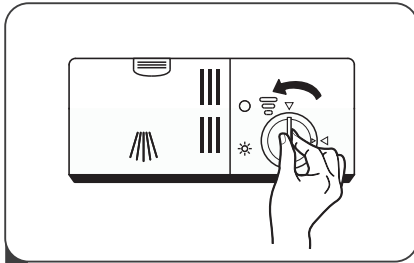

**1** Remove the rinse aid reservoir cap by rotating it counterclockwise.

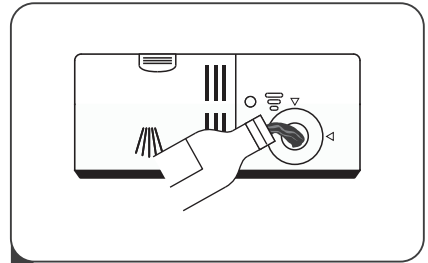

**2** Carefully pour in the **rinse aid** into the dispenser, whilst avoiding it to overflow.

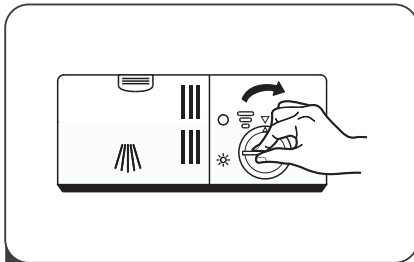

**3** Close the rinse aid reservoir cap by rotating it clockwise.

## **NOTE:**

Clean up any spilled rinse aid with an absorbent cloth to avoid excessive foaming during the next wash.

## Adjusting the rinse aid reservoir

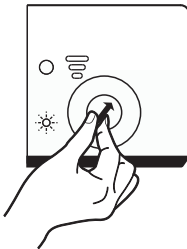

**Remove the rinse aid reservoir cap.** Turn the rinse aid indicator dial to a number. The higher the number, the more rinse aid the dishwasher uses.

If the dishes are not drying properly or are spotted, adjust the dial to the next higher number until your dishes are spot-free. Reduce it if there are sticky whitish stains on your dishes or a bluish film on glassware or knife blades.

# Filling The Detergent Dispenser

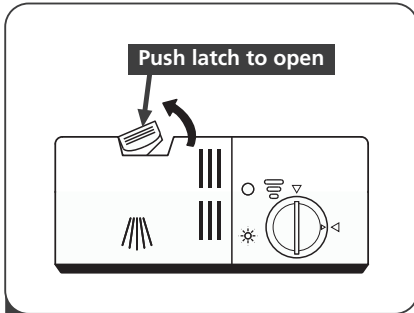

1 Press the release **latch** on the detergent dispenser to open the cover.

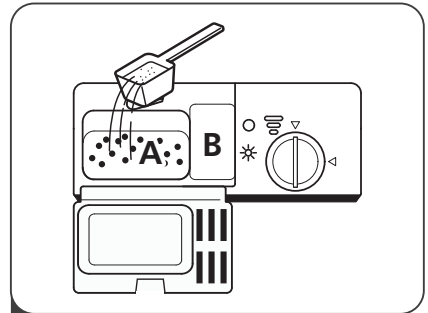

2 Add detergent into the larger cavity (A) **for main wash**. For more heavily soiled wash loads, also add some detergent into the smaller cavity (B) **for release during pre-wash**.

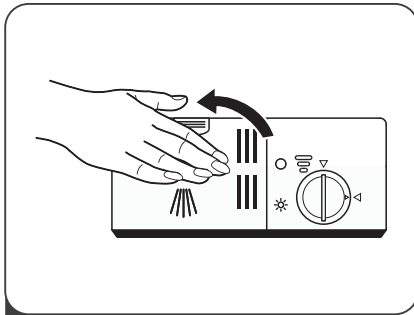

3 Close the cover and press on it until it locks into place.

## 💡 **NOTE:**







- Please observe the manufacturer's recommendations on the detergent packaging.
-

# PROGRAMMING THE DISHWASHER

## Wash Cycle Table

The table below shows which programs are best for the levels of food residue on them and how much detergent is needed. It also show various information about the programs. **Consumption values and programme duration are only indicative except for ECO programme.**

(●) indicates that the programme uses rinse aid in the last rinse.

Program	Description Of Cycle	Detergent Pre/Main wash	Running Time(min)	Energy (kWh)	Water (L)	Rinse Aid
 <b>Intensive</b>	Prewash(50°C)					
	Wash(65°C)					
	Rinse	4/16g	205	1.621	17.8	●
	Rinse	1 or 2 tabs				
	Rinse(65°C)					
Drying						
<b>ECO</b> (*EN60436)	Prewash					
	Wash(45°C)	4/16g	230	0.923	11.0	●
	Rinse(60°C)	1 tab				
	Drying					
 <b>Glass</b>	Prewash					
	Wash(50°C)					
	Rinse	4/16g	120	1.100	14.2	●
	Rinse(65°C)	1 or 2 tabs				
	Drying					
 <b>90 min</b>	Wash(60°C)					
	Rinse	20g	90	1.350	11.5	●
	Rinse(65°C)	1 tab				
	Drying					
 <b>Rapid</b>	Wash(50°C)	20g	30	0.751	11.2	○
	Rinse	1 or 2 tabs				
	Rinse(45°C)					
 <b>Self-Cleaning</b>	Prewash					
	Wash(70°C)	4/16g	145	1.332	14.6	●
	Rinse	1 or 2 tabs				
	Rinse(70°C)					
 <b>Soak</b>	Pre-wash	/	15	0.020	4.0	○

### NOTE:

**ECO** : The ECO program is suitable to clean normally soiled tableware, that for (\*EN60436) this use, it is the most efficient program in terms of its combined energy and water consumption, and it is used to assess compliance with the EU ecodesign legislation.

## • Saving Energy

---

1. Pre-rinsing of tableware items leads to increased water and energy consumption and is not recommended.
2. Washing tableware in a household dishwasher usually consumes less energy and water in the use phase than hand dishwashing when the household dishwasher is used according to the instructions.

## • Starting A program

---

1. Draw out the lower and upper basket, load the dishes and push them back. It is commended to load the lower basket first, then the upper one.
2. Pour in the detergent.
3. Insert the plug into the socket. The power supply refer to last page "Product fiche". Make sure that the water supply is turned on to full pressure.
4. Close the door, press the Power button.
5. Choose a program, the response light will turn on. Then press the Start/Pause button, the dishwasher will start its cycle.

## • Changing The Program Mid-cycle

---

A program can only be changed if it has been running only for a short period of time, otherwise the detergent may have already been released or the the wash water with detergent has already been drained. If this is the case, the dishwasher needs to be reset and the detergent dispenser must be refilled. To reset the dishwasher, follow the instructions below:

1. Open the door a little to stop the dishwasher, after the spray arm **stopped** working, you can open the door completely.
2. Press Program button more than three seconds the machine will be in **program selection mode**.
3. You can change the program to the desired cycle setting.

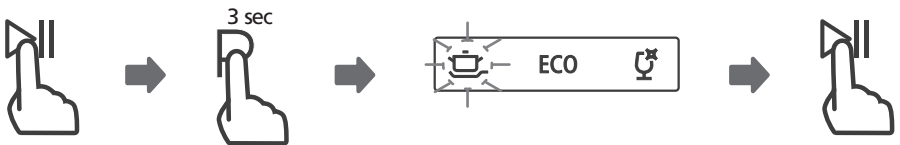



## • Forget To Add A Dish?

---

A forgotten dish can be added any time before the detergent dispenser opens. If this is the case, follow the instructions below:

1. Press the Start/Pause button to pause the washing.
2. After the spray arms **stopped** working, you can open the door completely.
3. Add the forgotten dishes.
4. Close the door.
5. Press the Start/Pause button, the dishwasher will start.

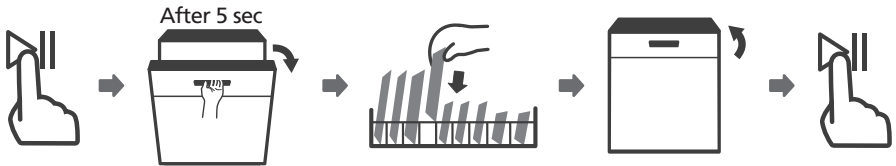

### ⚠ WARNING



It is dangerous to open the door mid-cycle, as hot steam may scald you.

# ERROR CODES

If there is a malfunction the dishwasher will display an error code. The following table shows possible error codes and their causes.

Codes	Meanings	Possible Causes
E1	Longer inlet time.	Faucets is not opened, or water intake is restricted, or water pressure is too low.
E3	Not reaching required temperature.	Malfunction of heating element.
E4	Overflow.	Some element of dishwasher leaks .
Ed	Failure of communication between main <b>circuit board</b> with display <b>circuit board</b> .	Open circuit or break wiring for the communication

## **⚠ WARNING**

- If overflow occurs, turn off the main water supply before calling a service.
- If there is water in the base pan because of an overflow or small leak, the water should be removed before restarting the dishwasher.
- **If there is an error code that cannot be solved, please request professional assistance.**

# TECHNICAL INFORMATION

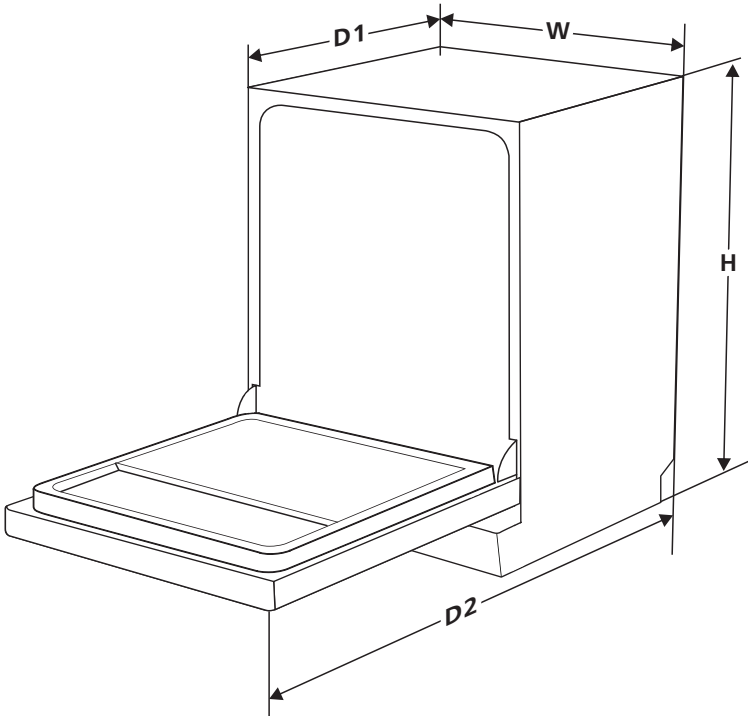

<b>Height (H)</b>	845mm
<b>Width (W)</b>	598mm
<b>Depth (D1)</b>	600mm (with the door closed)
<b>Depth (D2)</b>	1175mm (with the door opened 90° )

## Product information sheet (EN60436)

**Supplier's name or trade mark:** ESKIMO

**Supplier's address (b):**

**Model identifier:** ES DW12F60IN / ES DW12F60W

### General product parameters:

Parameter	Value	Parameter	Value	
Rated capacity (a) (ps)	12	Dimensions in cm	Height	85
			Width	60
			Depth	60
EEI (a)	55,9	Energy efficiency class (a)	E (c)	
Cleaning performance index (a)	1,125	Drying performance index (a)	1,065	
Energy consumption in kWh [per cycle], based on the eco programme using cold water fill. Actual energy consumption will depend on how the appliance is used.	0,923	Water consumption in litres [per cycle], based on the eco program. Actual water consumption will depend on how the appliance is used and on the hardness of the water.	11,0	
Program duration (a) (h:min)	3:50	Type	Free standing	
Airborne acoustical noise emissions (a) (dB(A) re 1 pW)	49	Airborne acoustical noise emission class (a)	C (c)	
Off-mode (W)	0,49	Standby mode (W)	N/A	
Delay start (W) (if applicable)	1,00	Networked standby (W) (if applicable)	N/A	

### Minimum duration of the guarantee offered by the supplier (b):

### Additional information:

Weblink to the supplier's website, where the information in point 6 of Annex II to Commission Regulation (EU) 2019/2022 (1) (b) is found:

(a) for the eco program.

(b) changes to these items shall not be considered relevant for the purposes of paragraph 4 of Article 4 of Regulation (EU) 2017/1369.

(c) if the product database automatically generates the definitive content of this cell the supplier shall not enter these data.

(1) Commission Regulation (EU) 2019/2022 of 1 October 2019 laying down eco design requirements for household dishwashers pursuant to Directive 2009/125/EC of the European Parliament and of the Council amending Commission Regulation (EC) No 1275/2008 and repealing Commission Regulation (EU) No 1016/2010 (see page 267 of this Official Journal).

 **ESKIMO**

Η τεχνική υποστήριξη και το service των Συσκευών Eskimo έχει ανατεθεί στην εταιρεία:

**GENERAL SERVICE ΕΠΕ**

Λεάνδρου 22 Κολωνός,  
Αθήνα 10443

Τηλ: 210 8830666, 210 5145030

Σέρβις: [service@general-service.gr](mailto:service@general-service.gr)

Ανταλλακτικά: [parts@general-service.gr](mailto:parts@general-service.gr)

[www.general-service.gr](http://www.general-service.gr)

**F.G. EUROPE A.E.**

Λ. Βουλιγαμένης 128

166 74 Γλυφάδα, Αθήνα

Τηλ: 210 9697 600, 210 9696

500

[info@fgeurope.gr](mailto:info@fgeurope.gr)

[www.fgeurope.gr](http://www.fgeurope.gr)

