

## **SPLIT-TYPE ROOM AIR CONDITIONER**

# **Owner's Manual & Installation Manual**

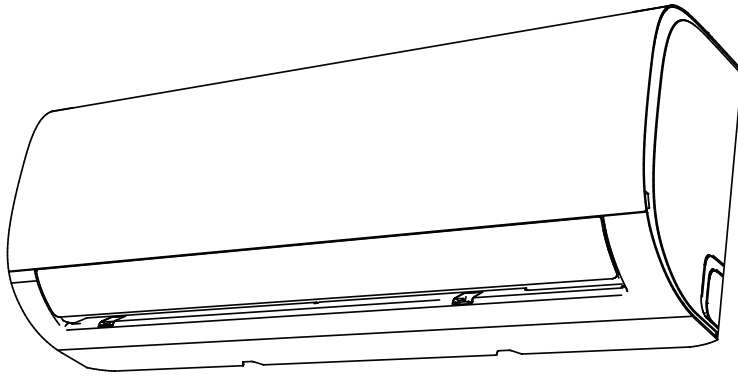

**ES-AF-09HRFN8-I V1**

**ES-AF-12HRFN8-I V1**

**ES-AF-18HRFN8 XI**

**ES-AF-24HRFN8 XI**

**ES-AF-09HFN8-O V1**

**ES-AF-12HFN8-O V1**

**ES-AF-18HRFN8 XO**

**ES-AF-24HRFN8 XO**



### **IMPORTANT NOTE:**

Read this manual and SAFETY MANUAL(if any) carefully before installing or operating your new air conditioning unit. Make sure to save this manual for future reference.

Please check the applicable models, technical data, F-GAS(if any) and manufacturer information from the "Owner's Manual - Product Fiche " in the packaging of the outdoor unit.  
(European Union products only)

# Table of Contents

**Safety Precautions .....03**

## Owner's Manual

**Unit Specifications and Features.....07**

1. Indoor unit display.....07  
2. Operating temperature.....08  
3. Other features .....09  
4. Setting angle of air flow.....10  
5. Manual operation (without Remote).....10

**Care and Maintenance.....11**

**Troubleshooting.....13**

# Installation Manual

<b>Accessories.....</b>	<b>16</b>
<b>Installation Summary - Indoor Unit .....</b>	<b>17</b>
<b>Unit Parts.....</b>	<b>18</b>
<b>Indoor Unit Installation.....</b>	<b>19</b>
1. Select installation location.....	19
2. Attach mounting plate to wall.....	19
3. Drill wall hole for connective piping.....	20
4. Prepare refrigerant piping.....	21
5. Connect drain hose.....	21
6. Connect signal and power cables.....	22
7. Wrap piping and cables.....	23
8. Mount indoor unit.....	24
<b>Outdoor Unit Installation.....</b>	<b>25</b>
1. Select installation location.....	25
2. Install drain joint.....	26
3. Anchor outdoor unit.....	26
4. Connect signal and power cables.....	28
<b>Refrigerant Piping Connection.....</b>	<b>29</b>
A. Note on Pipe Length.....	29
B. Connection Instructions –Refrigerant Piping.....	29
1. Cut pipe.....	29
2. Remove burrs.....	30
3. Flare pipe ends.....	30
4. Connect pipes.....	30
<b>Air Evacuation.....</b>	<b>32</b>
1. Evacuation Instructions.....	32
2. Note on Adding Refrigerant.....	33
<b>Electrical and Gas Leak Checks.....</b>	<b>34</b>
<b>Test Run.....</b>	<b>35</b>
<b>Packing and unpacking the unit .....</b>	<b>36</b>

# Safety Precautions

## Read Safety Precautions Before Operation and Installation

**Incorrect installation due to ignoring instructions can cause serious damage or injury.**

The seriousness of potential damage or injuries is classified as either a **WARNING** or **CAUTION**.



### WARNING

This symbol indicates the possibility of personnel injury or loss of life.



### CAUTION

This symbol indicates the possibility of property damage or serious consequences.



### WARNING

This appliance can be used by children aged from 8 years and above and persons with reduced physical, sensory or mental capabilities or lack of experience and knowledge if they have been given supervision or instruction concerning use of the appliance in a safe way and understand the hazards involved. Children shall not play with the appliance. Cleaning and user maintenance shall not be made by children without supervision (European Union countries).

This appliance is not intended for use by persons (including children) with reduced physical, sensory or mental capabilities, or lack of experience and knowledge, unless they have been given supervision or instruction concerning use of the appliance by a person responsible for their safety. Children should be supervised to ensure that they do not play with the appliance.



### WARNINGS FOR PRODUCT USE

- If an abnormal situation arises (like a burning smell), immediately turn off the unit and disconnect the power. Call your dealer for instructions to avoid electric shock, fire or injury.
- **Do not** insert fingers, rods or other objects into the air inlet or outlet. This may cause injury, since the fan may be rotating at high speeds.
- **Do not** use flammable sprays such as hair spray, lacquer or paint near the unit. This may cause fire or combustion.
- **Do not** operate the air conditioner in places near or around combustible gases. Emitted gas may collect around the unit and cause explosion.
- **Do not** operate your air conditioner in a wet room such as a bathroom or laundry room. Too much exposure to water can cause electrical components to short circuit.
- **Do not** expose your body directly to cool air for a prolonged period of time.
- **Do not** allow children to play with the air conditioner. Children must be supervised around the unit at all times.
- If the air conditioner is used together with burners or other heating devices, thoroughly ventilate the room to avoid oxygen deficiency.
- In certain functional environments, such as kitchens, server rooms, etc., the use of specially designed air-conditioning units is highly recommended.

### CLEANING AND MAINTENANCE WARNINGS

- Turn off the device and disconnect the power before cleaning. Failure to do so can cause electrical shock.
- **Do not** clean the air conditioner with excessive amounts of water.
- **Do not** clean the air conditioner with combustible cleaning agents. Combustible cleaning agents can cause fire or deformation.



 **CAUTION**

- Turn off the air conditioner and disconnect the power if you are not going to use it for a long time.
- Turn off and unplug the unit during storms.
- Make sure that water condensation can drain unhindered from the unit.
- **Do not** operate the air conditioner with wet hands. This may cause electric shock.
- **Do not** use device for any other purpose than its intended use.
- **Do not** climb onto or place objects on top of the outdoor unit.
- **Do not** allow the air conditioner to operate for long periods of time with doors or windows open, or if the humidity is very high.

 **ELECTRICAL WARNINGS**

- Only use the specified power cord. If the power cord is damaged, it must be replaced by the manufacturer, its service agent or similarly qualified persons in order to avoid a hazard.
- Keep power plug clean. Remove any dust or grime that accumulates on or around the plug. Dirty plugs can cause fire or electric shock.
- **Do not** pull power cord to unplug unit. Hold the plug firmly and pull it from the outlet. Pulling directly on the cord can damage it, which can lead to fire or electric shock.
- **Do not** modify the length of the power supply cord or use an extension cord to power the unit.
- **Do not** share the electrical outlet with other appliances. Improper or insufficient power supply can cause fire or electrical shock.
- The product must be properly grounded at the time of installation, or electrical shock may occur.
- For all electrical work, follow all local and national wiring standards, regulations, and the Installation Manual. Connect cables tightly, and clamp them securely to prevent external forces from damaging the terminal. Improper electrical connections can overheat and cause fire, and may also cause shock. All electrical connections must be made according to the Electrical Connection Diagram located on the panels of the indoor and outdoor units.
- All wiring must be properly arranged to ensure that the control board cover can close properly. If the control board cover is not closed properly, it can lead to corrosion and cause the connection points on the terminal to heat up, catch fire, or cause electrical shock.
- If connecting power to fixed wiring, an all-pole disconnection device which has at least 3mm clearances in all poles, and have a leakage current that may exceed 10mA, the residual current device(RCD) having a rated residual operating current not exceeding 30mA, and disconnection must be incorporated in the fixed wiring in accordance with the wiring rules.

**UV-C lamp(Applicable to the unit contains an UV-C lamp only)**

This appliance contains a UV-C lamp. Read the maintenance instructions before opening the appliance.

1. Do not operate UV-C lamps outside of the appliance.
2. Appliances that are obviously damaged must not be operated.
3. Unintended use of the appliance or damage to the housing may result in the escape of dangerous UV-C radiation. UV-C radiation may, even in small doses, cause harm to the eyes and skin.
4. Before opening doors and access panels bearing the ULTRAVIOLET RADIATION hazard symbol for the conducting USER MAINTENANCE, it is recommended to disconnect the power.
5. The UV-C lamp can not be cleaned, repaired and replaced.
6. UV-C BARRIERS bearing the ULTRAVIOLET RADIATION hazard symbol should not be removed.

 **WARNING** This appliance contains an UV emitter. Do not stare at the light source.



## WARNINGS FOR PRODUCT INSTALLATION

1. Installation must be performed by an authorized dealer or specialist. Defective installation can cause water leakage, electrical shock, or fire.
2. Installation must be performed according to the installation instructions. Improper installation can cause water leakage, electrical shock, or fire.  
(In North America, installation must be performed in accordance with the requirement of NEC and CEC by authorized personnel only.)
3. Contact an authorized service technician for repair or maintenance of this unit. This appliance shall be installed in accordance with national wiring regulations.
4. Only use the included accessories, parts, and specified parts for installation. Using non-standard parts can cause water leakage, electrical shock, fire, and can cause the unit to fail.
5. Install the unit in a firm location that can support the unit's weight. If the chosen location cannot support the unit's weight, or the installation is not done properly, the unit may drop and cause serious injury and damage.
6. Install drainage piping according to the instructions in this manual. Improper drainage may cause water damage to your home and property.
7. For units that have an auxiliary electric heater, **do not** install the unit within 1 meter (3 feet) of any combustible materials.
8. **Do not** install the unit in a location that may be exposed to combustible gas leaks. If combustible gas accumulates around the unit, it may cause fire.
9. Do not turn on the power until all work has been completed.
10. When moving or relocating the air conditioner, consult experienced service technicians for disconnection and reinstallation of the unit.
11. How to install the appliance to its support, please read the information for details in "indoor unit installation" and "outdoor unit installation" sections .

### TAKE NOTE OF FUSE SPECIFICATIONS

The air conditioner's circuit board (PCB) is designed with a fuse to provide overcurrent protection. The specifications of the fuse are printed on the circuit board ,such as : T3.15AL/250VAC, T5AL/250VAC, T3.15A/250VAC, T5A/250VAC, T20A/250VAC, T30A/250VAC,etc.

**NOTE:** For the units with R32 or R290 refrigerant , only the blast-proof ceramic fuse can be used.

### Note about Fluorinated Gasses(Not applicable to the unit using R290 Refrigerant)

1. This air-conditioning unit contains fluorinated greenhouse gasses. For specific information on the type of gas and the amount, please refer to the relevant label on the unit itself or the "Owner's Manual - Product Fiche " in the packaging of the outdoor unit. (European Union products only).
2. Installation, service, maintenance and repair of this unit must be performed by a certified technician.
3. Product uninstallation and recycling must be performed by a certified technician.
4. For equipment that contains fluorinated greenhouse gases in quantities of 5 tonnes of CO<sub>2</sub> equivalent or more, but of less than 50 tonnes of CO<sub>2</sub> equivalent, If the system has a leak-detection system installed, it must be checked for leaks at least every 24 months.
5. When the unit is checked for leaks, proper record-keeping of all checks is strongly recommended.

## **WARNING for Using R32/R290 Refrigerant**

- When flammable refrigerant are employed, appliance shall be stored in a well -ventilated area where the room size corresponds to the room area as specific for operation.  
For R32 frigerant models:  
Appliance shall be installed, operated and stored in a room with a floor area larger than 4m<sup>2</sup>.  
For R290 refrigerant models, appliance shall be installed, operated and stored in a room with a floor area larger than:  
≤9000Btu/h units: 13m<sup>2</sup>  
>9000Btu/h and ≤12000Btu/h units: 17m<sup>2</sup>  
>12000Btu/h and ≤18000Btu/h units: 26m<sup>2</sup>  
>18000Btu/h and ≤24000Btu/h units: 35m<sup>2</sup>
- Reusable mechanical connectors and flared joints are not allowed indoors.  
(**EN** Standard Requirements).
- Mechanical connectors used indoors shall have a rate of not more than 3g/year at 25% of the maximum allowable pressure. When mechanical connectors are reused indoors, sealing parts shall be renewed. When flared joints are reused indoors, the flare part shall be re-fabricated. (**UL** Standard Requirements)
- When mechanical connectors are reused indoors, sealing parts shall be renewed. When flared joints are reused indoors, the flare part shall be re-fabricated.  
(**IEC** Standard Requirements)
- Mechanical connectors used indoors shall comply with ISO 14903.

### European Disposal Guidelines

*This marking shown on the product or its literature, indicates that waste electrical and eletrical equipment should not be mixed with general household waste.*

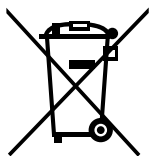

#### Correct Disposal of This Product (Waste Electrical & Electronic Equipment)

This appliance contains refrigerant and other potentially hazardous materials. When disposing of this appliance, the law requires special collection and treatment. **Do not** dispose of this product as household waste or unsorted municipal waste.

When disposing of this appliance, you have the following options:

- Dispose of the appliance at designated municipal electronic waste collection facility.
- When buying a new appliance, the retailer will take back the old appliance free of charge.
- The manufacturer will take back the old appliance free of charge.
- Sell the appliance to certified scrap metal dealers.

#### Special notice

Disposing of this appliance in the forest or other natural surroundings endangers your health and is bad for the environment. Hazardous substances may leak into the ground water and enter the food chain.

# Unit Specifications and Features

## Indoor unit display

**NOTE:** Different models have different front panel and display window. Not all the indicators describing below are available for the air conditioner you purchased. Please check the indoor display window of the unit you purchased.

Illustrations in this manual are for explanatory purposes. The actual shape of your indoor unit may be slightly different. The actual shape shall prevail.

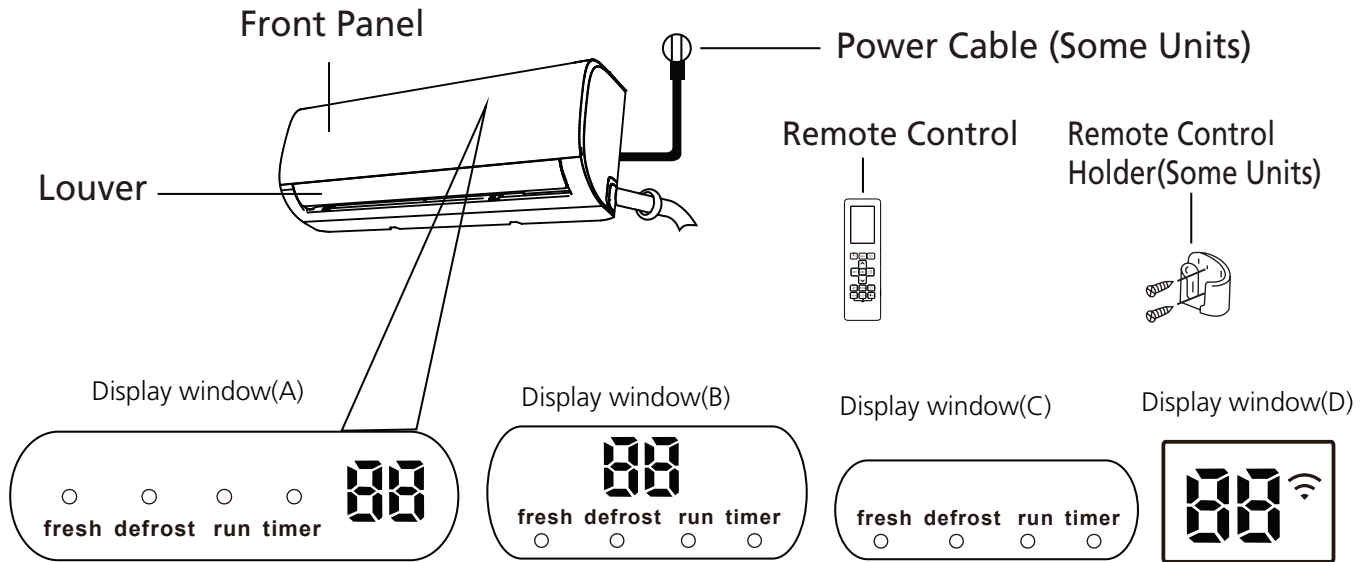



"fresh" when Fresh and UV-C lamp(if any) feature is activated(some units)





"defrost" when defrost feature is activated.

"run" when the unit is on.

"timer" when TIMER is set.

" " when Wireless Control feature is activated(some units)

" " Displays temperature, operation feature and Error codes:

When ECO function(some units) is activated, the ' --   
--  --set temperature --  ..... in one second interval.

" " for 3 seconds when:

- TIMER ON is set (if the unit is OFF, "

" " for 3 seconds when:

- TIMER OFF is set
- FRESH, UV-C lamp, SWING, TURBO, or SILENCE feature is turned off

" " when anti-cold air feature is turned on

" " when defrosting(cooling & heating units)

" " when unit is self-cleaning(some units)

" " when 8°C heating feature is turned on(some units)

### Display Code Meanings

## Operating temperature

When your air conditioner is used outside of the following temperature ranges, certain safety protection features may activate and cause the unit to disable.

### Inverter Split Type

	COOL mode	HEAT mode	DRY mode
Room Temperature	17°C - 32°C (62°F - 90°F)	0°C - 30°C (32°F - 86°F)	10°C - 32°C (50°F - 90°F)
Outdoor Temperature	0°C - 50°C (32°F - 122°F)	-15°C - 30°C (5°F - 86°F)	0°C - 50°C (32°F - 122°F)
	-15°C - 50°C (5°F - 122°F) (For models with low temp. cooling systems.)		
	0°C - 52°C (32°F - 126°F) (For special tropical models)		0°C - 52°C (32°F - 126°F) (For special tropical models)

#### FOR OUTDOOR UNITS WITH AUXILIARY ELECTRIC HEATER

When outside temperature is below 0°C (32°F), we strongly recommend keeping the unit plugged in at all time to ensure smooth ongoing performance.

### Fixed-speed Type

	COOL mode	HEAT mode	DRY mode
Room Temperature	17°C-32°C (62°F-90°F)	0°C-30°C (32°F-86°F)	10°C-32°C (50°F-90°F)
Outdoor Temperature	18°C-43°C (64°F-109°F)	-7°C-24°C (19°F-75°F)	11°C-43°C (52°F-109°F)
	-7°C-43°C (19°F-109°F) (For models with low-temp cooling systems)		18°C-43°C (64°F-109°F)
	18°C-52°C (64°F-126°F) (For special tropical models)		18°C-52°C (64°F-126°F) (For special tropical models)

**NOTE:** Room relative humidity less than 80%. If the air conditioner operates in excess of this figure, the surface of the air conditioner may attract condensation. Please sets the vertical air flow louver to its maximum angle (vertically to the floor), and set HIGH fan mode.

#### To further optimize the performance of your unit, do the following:

- Keep doors and windows closed.
- Limit energy usage by using TIMER ON and TIMER OFF functions.
- Do not block air inlets or outlets.
- Regularly inspect and clean air filters.

A guide on using the infrared remote is not included in this literature package. Not all the functions are available for the air conditioner, please check the indoor display and remote control of the unit you purchased.

## Other Features

- **Auto-Restart(some units)**

If the unit loses power, it will automatically restart with the prior settings once power has been restored.

- **Anti-mildew (some units)**

When turning off the unit from COOL, AUTO (COOL), or DRY modes, the air conditioner will continue operate at very low power to dry up condensed water and prevent mildew growth.

- **Wireless Control (some units)**

Wireless control allows you to control your air conditioner using your mobile phone and a wireless connection.

For the USB device access, replacement, maintenance operations must be carried out by professional staff.

- **Louver Angle Memory(some units)**

When turning on your unit, the louver will automatically resume its former angle.

- **Refrigerant Leakage Detection (some units)**

The indoor unit will automatically display "EC" or "ELOC" or flash LEDS (model dependent ) when it detects refrigerant leakage.

- **Sleep Operation**

The SLEEP function is used to decrease energy use while you sleep (and don't need the same temperature settings to stay comfortable). This function can only be activated via remote control. And the Sleep function is not available in FAN or DRY mode.

Press the **SLEEP** button when you are ready to go to sleep. When in COOL mode, the unit will increase the temperature by 1°C (2°F) after 1 hour, and will increase an additional 1°C (2°F) after another hour. When in HEAT mode, the unit will decrease the temperature by 1°C (2°F) after 1 hour, and will decrease an additional 1°C (2°F) after another hour.

The sleep feature will stop after 8 hours and the system will keep running with final situation.

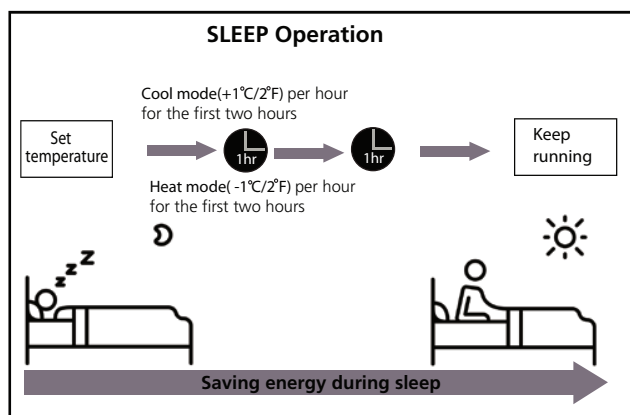



## • Setting Angle of Air Flow

### Setting vertical angle of air flow

While the unit is on, use the **SWING/DIRECT** button on remote control to set the direction (vertical angle) of airflow. Please refer to the Remote Control Manual for details.

#### NOTE ON LOUVER ANGLES

When using COOL or DRY mode, do not set louver at too vertical an angle for long periods of time. This can cause water to condense on the louver blade, which will drop on your floor or furnishings.

When using COOL or HEAT mode, setting the louver at too small an angle can reduce the performance of the unit due to restricted air flow.

**NOTE:** According to the relative standards requirement, please sets the vertical air flow louver to its maximum angle under heating capacity test.

### Setting horizontal angle of air flow

The horizontal angle of the airflow must be set manually. Grip the deflector rod (See **Fig.B**) and manually adjust it to your preferred direction.

**For some units,** the horizontal angle of the airflow can be set by remote control. please refer to the Remote Control Manual.

### Manual Operation(without remote)

#### ! CAUTION

The manual button is intended for testing purposes and emergency operation only. Please do not use this function unless the remote control is lost and it is absolutely necessary. To restore regular operation, use the remote control to activate the unit. Unit must be turned off before manual operation.

To operate your unit manually:

1. Open the front panel of the indoor unit.
2. Locate the **MANUAL CONTROL button** on the right-hand side of the unit.
3. Press the **MANUAL CONTROL button** one time to activate FORCED AUTO mode.
4. Press the **MANUAL CONTROL button** again to activate FORCED COOLING mode.
5. Press the **MANUAL CONTROL button** a third time to turn the unit off.
6. Close the front panel.

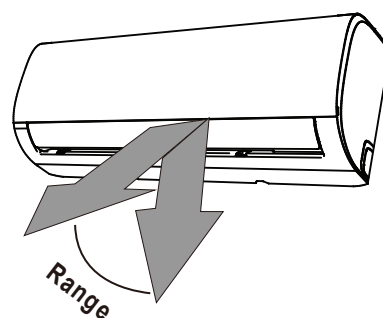

**NOTE:** Do not move louver by hand. This will cause the louver to become out of sync. If this occurs, turn off the unit and unplug it for a few seconds, then restart the unit. This will reset the louver.

Fig. A

#### ! CAUTION

Do not put your fingers in or near the blower and suction side of the unit. The high-speed fan inside the unit may cause injury.

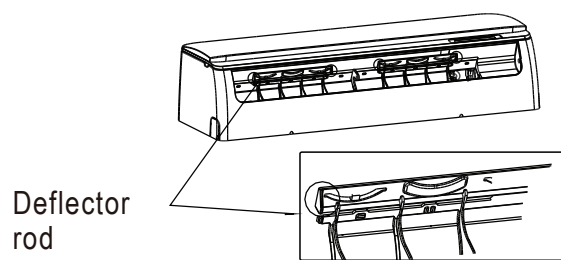

Deflector rod

Fig. B

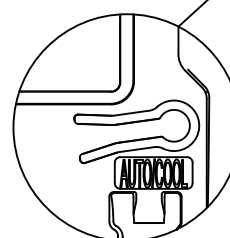
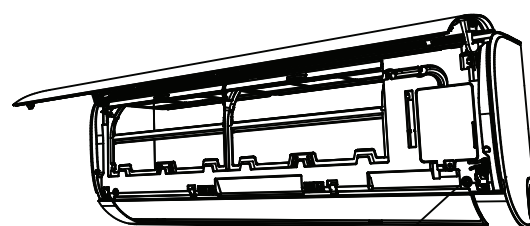

Manual control button

# Care and Maintenance

## Cleaning Your Indoor Unit

### BEFORE CLEANING OR MAINTENANCE

**ALWAYS TURN OFF YOUR AIR CONDITIONER SYSTEM AND DISCONNECT ITS POWER SUPPLY BEFORE CLEANING OR MAINTENANCE.**

### CAUTION

Only use a soft, dry cloth to wipe the unit clean. If the unit is especially dirty, you can use a cloth soaked in warm water to wipe it clean.

- **Do not** use chemicals or chemically treated cloths to clean the unit
- **Do not** use benzene, paint thinner, polishing powder or other solvents to clean the unit. They can cause the plastic surface to crack or deform.
- **Do not** use water hotter than 40°C (104°F) to clean the front panel. This can cause the panel to deform or become discolored.

## Cleaning Your Air Filter

A clogged air conditioner can reduce the cooling efficiency of your unit, and can also be bad for your health. Make sure to clean the filter once every two weeks.

1. Lift the front panel of the indoor unit.
2. First press the tab on the end of filter to loosen the buckle, lift it up, then pull it towards yourself.
3. Now pull the filter out.
4. If your filter has a small air freshening filter, unclip it from the larger filter. Clean this air freshening filter with a hand-held vacuum.
5. Clean the large air filter with warm, soapy water. Be sure to use a mild detergent.

6. Rinse the filter with fresh water, then shake off excess water.
7. Dry it in a cool, dry place, and refrain from exposing it to direct sunlight.
8. When dry, re-clip the air freshening filter to the larger filter, then slide it back into the indoor unit.
9. Close the front panel of the indoor unit.

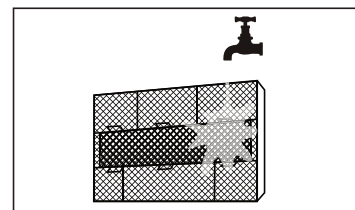
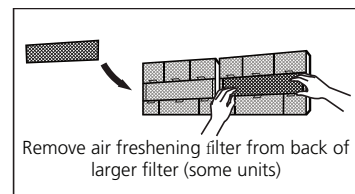
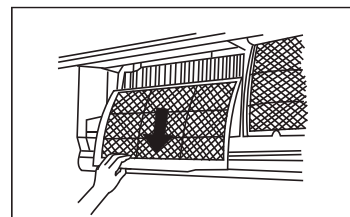
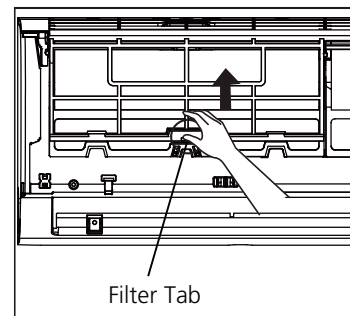

### CAUTION

Do not touch air freshening (Plasma) filter for at least 10 minutes after turning off the unit.



**CAUTION**

- Before changing the filter or cleaning, turn off the unit and disconnect its power supply.
- When removing filter, do not touch metal parts in the unit. The sharp metal edges can cut you.
- Do not use water to clean the inside of the indoor unit. This can destroy insulation and cause electrical shock.
- Do not expose filter to direct sunlight when drying. This can shrink the filter.

**Air Filter Reminders (Optional)**

**Air Filter Cleaning Reminder**

After 240 hours of use, the display window on the indoor unit will flash "CL." This is a reminder to clean your filter. After 15 seconds, the unit will revert to its previous display.

To reset the reminder, press the **LED** button on your remote control 4 times, or press the **MANUAL CONTROL** button 3 times. If you don't reset the reminder, the "CL" indicator will flash again when you restart the unit.

**Air Filter Replacement Reminder**

After 2,880 hours of use, the display window on the indoor unit will flash "nF." This is a reminder to replace your filter. After 15 seconds, the unit will revert to its previous display.

To reset the reminder, press the **LED** button on your remote control 4 times, or press the **MANUAL CONTROL** button 3 times. If you don't reset the reminder, the "nF" indicator will flash again when you restart the unit.

**CAUTION**

- Any maintenance and cleaning of outdoor unit should be performed by an authorized dealer or a licensed service provider.
- Any unit repairs should be performed by an authorized dealer or a licensed service provider.

**Maintenance – Long Periods of Non-Use**

If you plan not to use your air conditioner for an extended period of time, do the following:

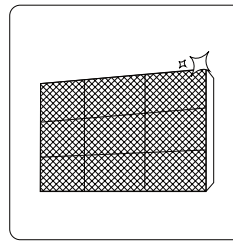

Clean all filters

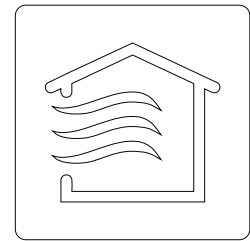

Turn on FAN function until unit dries out completely

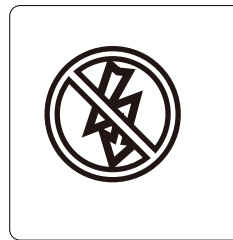

Turn off the unit and disconnect the power

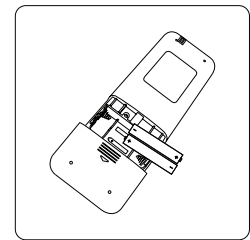

Remove batteries from remote control

**Maintenance – Pre-Season Inspection**

After long periods of non-use, or before periods of frequent use, do the following:

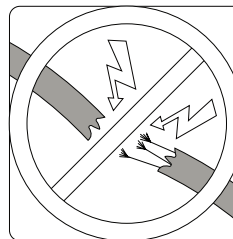

Check for damaged wires

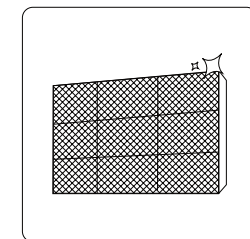

Clean all filters



Check for leaks

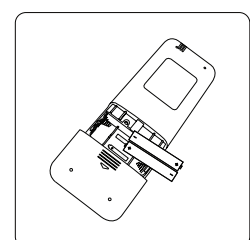

Replace batteries

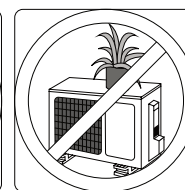
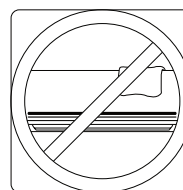

Make sure nothing is blocking all air inlets and outlets

# Troubleshooting

## SAFETY PRECAUTIONS

If ANY of the following conditions occurs, turn off your unit immediately!

- The power cord is damaged or abnormally warm
- You smell a burning odor
- The unit emits loud or abnormal sounds
- A power fuse blows or the circuit breaker frequently trips
- Water or other objects fall into or out of the unit

**DO NOT ATTEMPT TO FIX THESE YOURSELF! CONTACT AN AUTHORIZED SERVICE PROVIDER IMMEDIATELY!**

## Common Issues

The following problems are not a malfunction and in most situations will not require repairs.

Issue	Possible Causes
<b>Unit does not turn on when pressing ON/OFF button</b>	The Unit has a 3-minute protection feature that prevents the unit from overloading. The unit cannot be restarted within three minutes of being turned off.
<b>The unit changes from COOL/HEAT mode to FAN mode</b>	The unit may change its setting to prevent frost from forming on the unit. Once the temperature increases, the unit will start operating in the previously selected mode again.
	The set temperature has been reached, at which point the unit turns off the compressor. The unit will continue operating when the temperature fluctuates again.
<b>The indoor unit emits white mist</b>	In humid regions, a large temperature difference between the room's air and the conditioned air can cause white mist.
<b>Both the indoor and outdoor units emit white mist</b>	When the unit restarts in HEAT mode after defrosting, white mist may be emitted due to moisture generated from the defrosting process.
<b>The indoor unit makes noises</b>	A rushing air sound may occur when the louver resets its position.
	A squeaking sound may occur after running the unit in HEAT mode due to expansion and contraction of the unit's plastic parts.
<b>Both the indoor unit and outdoor unit make noises</b>	Low hissing sound during operation: This is normal and is caused by refrigerant gas flowing through both indoor and outdoor units.
	Low hissing sound when the system starts, has just stopped running, or is defrosting: This noise is normal and is caused by the refrigerant gas stopping or changing direction.
	Squeaking sound: Normal expansion and contraction of plastic and metal parts caused by temperature changes during operation can cause squeaking noises.

Issue	Possible Causes
<b>The outdoor unit makes noises</b>	The unit will make different sounds based on its current operating mode.
<b>Dust is emitted from either the indoor or outdoor unit</b>	The unit may accumulate dust during extended periods of non-use, which will be emitted when the unit is turned on. This can be mitigated by covering the unit during long periods of inactivity.
<b>The unit emits a bad odor</b>	The unit may absorb odors from the environment (such as furniture, cooking, cigarettes, etc.) which will be emitted during operations.
	The unit's filters have become moldy and should be cleaned.
<b>The fan of the outdoor unit does not operate</b>	During operation, the fan speed is controlled to optimize product operation.
<b>Operation is erratic, unpredictable, or unit is unresponsive</b>	Interference from cell phone towers and remote boosters may cause the unit to malfunction. In this case, try the following: <ul style="list-style-type: none"> <li>• Disconnect the power, then reconnect.</li> <li>• Press ON/OFF button on remote control to restart operation.</li> </ul>

**NOTE:** If problem persists, contact a local dealer or your nearest customer service center. Provide them with a detailed description of the unit malfunction as well as your model number.

## Troubleshooting

When troubles occur, please check the following points before contacting a repair company.











Problem	Possible Causes	Solution
<b>Poor Cooling Performance</b>	Temperature setting may be higher than ambient room temperature	Lower the temperature setting
	The heat exchanger on the indoor or outdoor unit is dirty	Clean the affected heat exchanger
	The air filter is dirty	Remove the filter and clean it according to instructions
	The air inlet or outlet of either unit is blocked	Turn the unit off, remove the obstruction and turn it back on
	Doors and windows are open	Make sure that all doors and windows are closed while operating the unit
	Excessive heat is generated by sunlight	Close windows and curtains during periods of high heat or bright sunshine
	Too many sources of heat in the room (people, computers, electronics, etc.)	Reduce amount of heat sources
	Low refrigerant due to leak or long-term use	Check for leaks, re-seal if necessary and top off refrigerant
SILENCE function is activated (optional function)	SILENCE function can lower product performance by reducing operating frequency. Turn off SILENCE function.	

Problem	Possible Causes	Solution
<b>The unit is not working</b>	Power failure	Wait for the power to be restored
	The power is turned off	Turn on the power
	The fuse is burned out	Replace the fuse
	Remote control batteries are dead	Replace batteries
	The Unit's 3-minute protection has been activated	Wait three minutes after restarting the unit
	Timer is activated	Turn timer off
<b>The unit starts and stops frequently</b>	There's too much or too little refrigerant in the system	Check for leaks and recharge the system with refrigerant.
	Incompressible gas or moisture has entered the system.	Evacuate and recharge the system with refrigerant
	The compressor is broken	Replace the compressor
	The voltage is too high or too low	Install a manostat to regulate the voltage
<b>Poor heating performance</b>	The outdoor temperature is extremely low	Use auxiliary heating device
	Cold air is entering through doors and windows	Make sure that all doors and windows are closed during use
	Low refrigerant due to leak or long-term use	Check for leaks, re-seal if necessary and top off refrigerant
<b>Indicator lamps continue flashing</b>	The unit may stop operation or continue to run safely. If the indicator lamps continue to flash or error codes appear, wait for about 10 minutes. The problem may resolve itself. If not, disconnect the power, then connect it again. Turn the unit on. If the problem persists, disconnect the power and contact your nearest customer service center.	
<b>Error code appears and begins with the letters as the following in the window display of indoor unit:</b>		
<ul style="list-style-type: none"> <li>• E(x), P(x), F(x)</li> <li>• EH(xx), EL(xx), EC(xx)</li> <li>• PH(xx), PL(xx), PC(xx)</li> </ul>		

**NOTE:** If your problem persists after performing the checks and diagnostics above, turn off your unit immediately and contact an authorized service center.

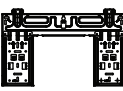
# Accessories

The air conditioning system comes with the following accessories. Use all of the installation parts and accessories to install the air conditioner. Improper installation may result in water leakage, electrical shock and fire, or cause the equipment to fail. The items are not included with the air conditioner must be purchased separately.

Name of Accessories	Q'ty(pc)	Shape	Name of Accessories	Q'ty(pc)	Shape
Manual	2~3		Remote controller	1	
Drain joint (for cooling & heating models)	1		Battery	2	
Seal (for cooling & heating models)	1		Remote controller holder(optional)	1	
Mounting plate	1		Fixing screw for remote controller holder(optional)	2	
Anchor	5~8 (depending on models)		Small Filter (Need to be installed on the back of main air filter by the authorized technician while installing the machine)	1~2 (depending on models)	
Mounting plate fixing screw	5~8 (depending on models)				

Accessories

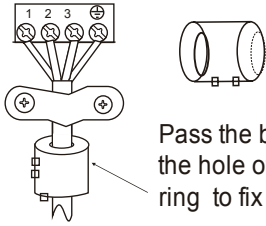
Name	Shape	Quantity(PC)	
Connecting pipe assembly	Liquid side	Φ 6.35(1/4in)	Parts you must purchase separately. Consult the dealer about the proper pipe size of the unit you purchased.
		Φ 9.52(3/8in)	
	Gas side	Φ 9.52(3/8in)	
		Φ 12.7(1/2in)	
		Φ 16(5/8in)	
	Φ 19(3/4in)		
Magnetic ring and belt (if supplied ,please refer to the wiring diagram to install it on the connective cable. )	 <p>Pass the belt through the hole of the Magnetic ring to fix it on the cable</p>	Varies by model	

# Installation Summary - Indoor Unit

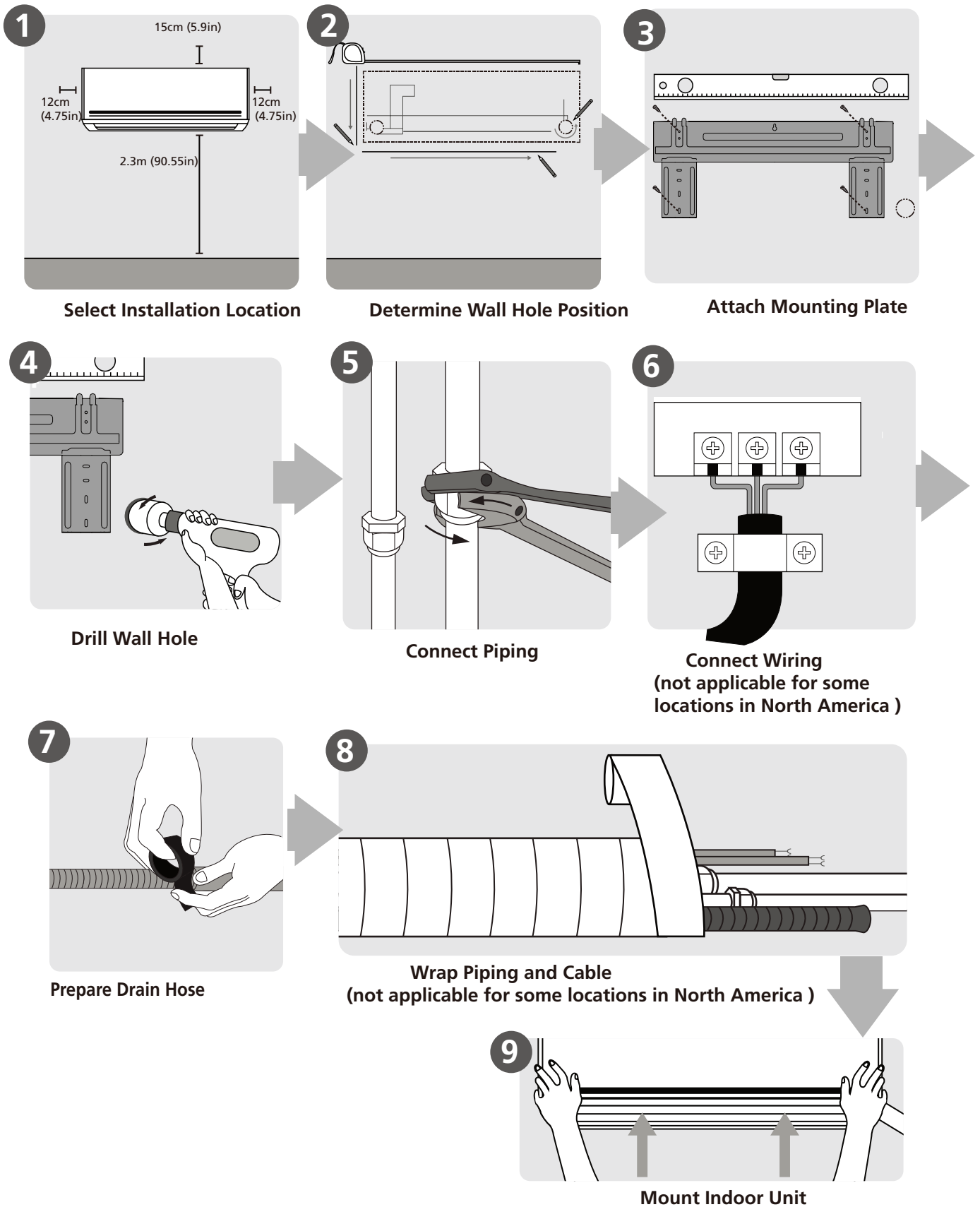

# Unit Parts

**NOTE:** The installation must be performed in accordance with the requirement of local and national standards. The installation may be slightly different in different areas.

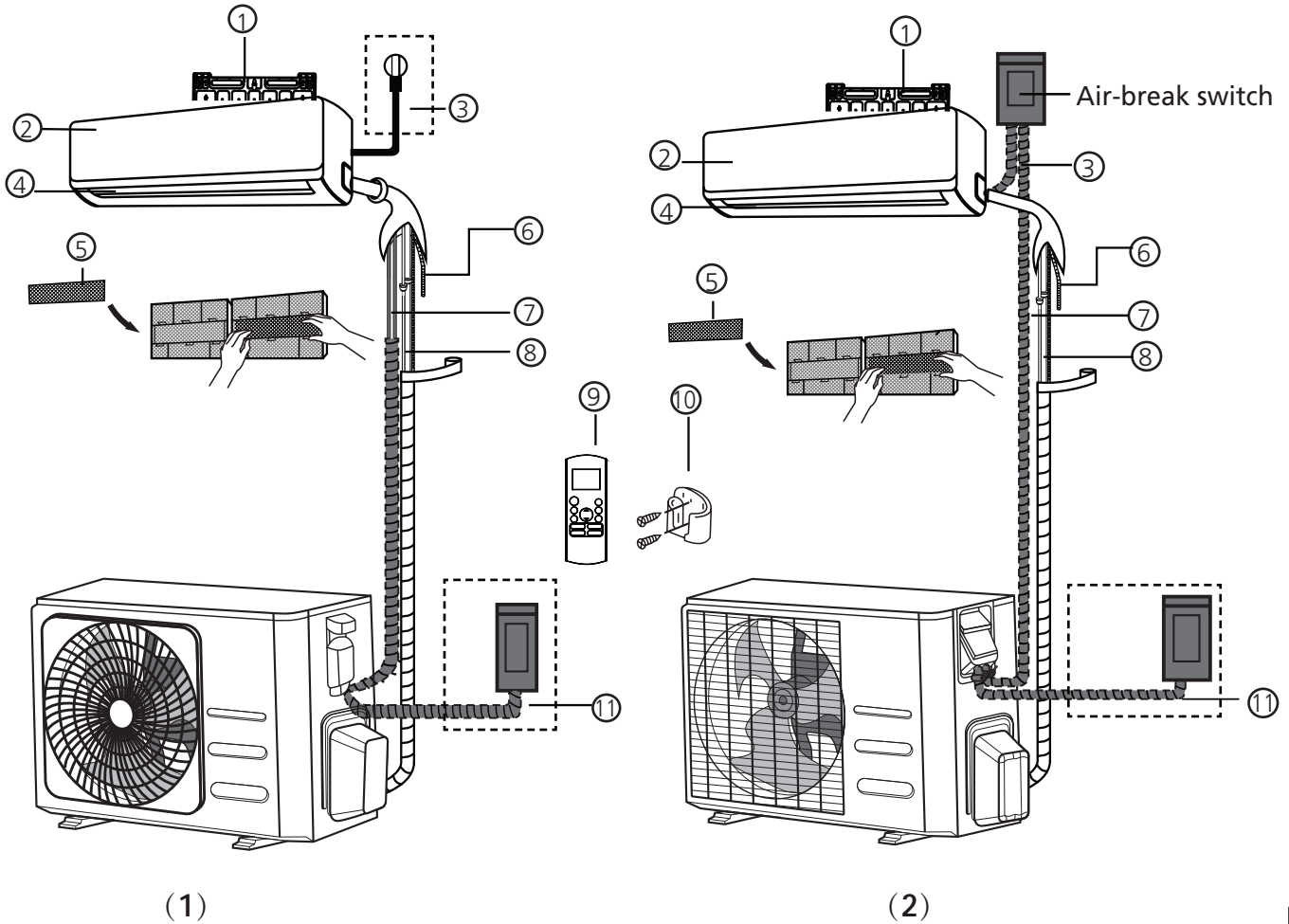

- |                            |                                                           |                                         |
|----------------------------|-----------------------------------------------------------|-----------------------------------------|
| ① Wall Mounting Plate      | ⑤ Functional Filter (On Back of Main Filter - Some Units) | ⑨ Remote Controller                     |
| ② Front Panel              | ⑥ Drainage Pipe                                           | ⑩ Remote controller Holder (Some Units) |
| ③ Power Cable (Some Units) | ⑦ Signal Cable                                            | ⑪ Outdoor Unit Power Cable (Some Units) |
| ④ Louver                   | ⑧ Refrigerant Piping                                      |                                         |

## NOTE ON ILLUSTRATIONS

Illustrations in this manual are for explanatory purposes. The actual shape of your indoor unit may be slightly different. The actual shape shall prevail.

# Indoor Unit Installation

## Installation Instructions – Indoor unit

### PRIOR TO INSTALLATION

Before installing the indoor unit, refer to the label on the product box to make sure that the model number of the indoor unit matches the model number of the outdoor unit.

#### Step 1: Select installation location

Before installing the indoor unit, you must choose an appropriate location. The following are standards that will help you choose an appropriate location for the unit.

#### Proper installation locations meet the following standards:

- ☑ Good air circulation
- ☑ Convenient drainage
- ☑ Noise from the unit will not disturb other people
- ☑ Firm and solid—the location will not vibrate
- ☑ Strong enough to support the weight of the unit
- ☑ A location at least one meter from all other electrical devices (e.g., TV, radio, computer)

#### DO NOT install unit in the following locations:

- ⊘ Near any source of heat, steam, or combustible gas
- ⊘ Near flammable items such as curtains or clothing
- ⊘ Near any obstacle that might block air circulation
- ⊘ Near the doorway
- ⊘ In a location subject to direct sunlight

### NOTE ABOUT WALL HOLE:

If there is no fixed refrigerant piping:

While choosing a location, be aware that you should leave ample room for a wall hole (see **Drill wall hole for connective piping** step) for the signal cable and refrigerant piping that connect the indoor and outdoor units. The default position for all piping is the right side of the indoor unit (while facing the unit). However, the unit can accommodate piping to both the left and right.

#### Refer to the following diagram to ensure proper distance from walls and ceiling:

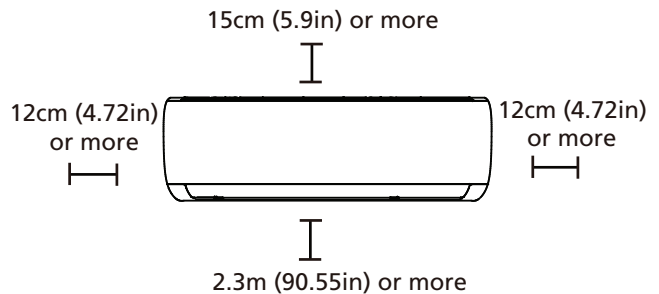

#### Step 2: Attach mounting plate to wall

The mounting plate is the device on which you will mount the indoor unit.

- Take out the mounting plate at the back of the indoor unit.

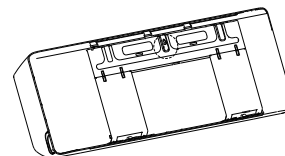

- Secure the mounting plate to the wall with the screws provided. Make sure that mounting plate is flat against the wall.

### NOTE FOR CONCRETE OR BRICK WALLS:

If the wall is made of brick, concrete, or similar material, drill 5mm-diameter (0.2in-diameter) holes in the wall and insert the sleeve anchors provided. Then secure the mounting plate to the wall by tightening the screws directly into the clip anchors.



### Step 3: Drill wall hole for connective piping

1. Determine the location of the wall hole based on the position of the mounting plate. Refer to **Mounting Plate Dimensions**.
2. Using a 65mm (2.5in) or 90mm(3.54in) (depending on models )core drill, drill a hole in the wall. Make sure that the hole is drilled at a slight downward angle, so that the outdoor end of the hole is lower than the indoor end by about 5mm to 7mm (0.2-0.275in). This will ensure proper water drainage.
3. Place the protective wall cuff in the hole. This protects the edges of the hole and will help seal it when you finish the installation process.

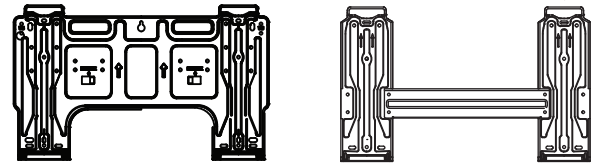

**Type A**

**Type B**

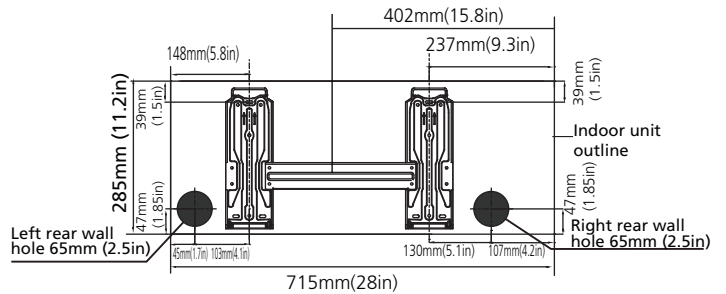

**Model A**

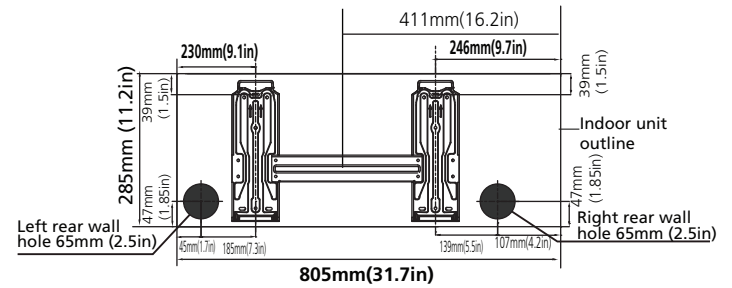

**Model B**

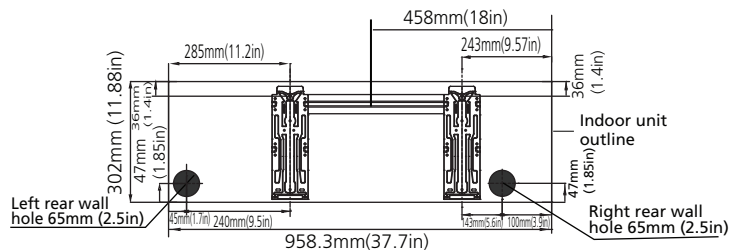

**Model C**

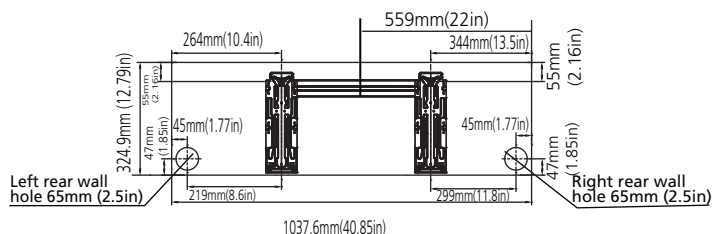

**Model D**

### ⚠ CAUTION

When drilling the wall hole, make sure to avoid wires, plumbing, and other sensitive components.

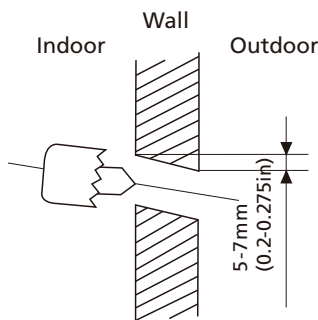

### MOUNTING PLATE DIMENSIONS

Different models have different mounting plates. For the different customization requirements, the shape of the mounting plate may be slightly different. But the installation dimensions are the same for the same size of indoor unit. See Type A and Type B for example:

Correct orientation of Mounting Plate

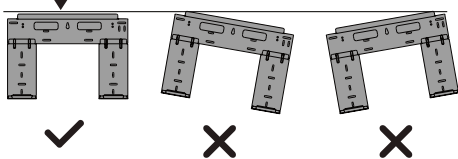

**NOTE:** When the gas side connective pipe is  $\Phi$  16mm(5/8in) or more, the wall hole should be 90mm(3.54in).

Indoor Unit Installation

### Step 4: Prepare refrigerant piping

The refrigerant piping is inside an insulating sleeve attached to the back of the unit. You must prepare the piping before passing it through the hole in the wall.

1. Based on the position of the wall hole relative to the mounting plate, choose the side from which the piping will exit the unit.
2. If the wall hole is behind the unit, keep the knock-out panel in place. If the wall hole is to the side of the indoor unit, remove the plastic knock-out panel from that side of the unit. This will create a slot through which your piping can exit the unit. Use needle nose pliers if the plastic panel is too difficult to remove by hand.

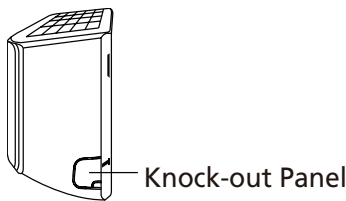

3. If existing connective piping is already embedded in the wall, proceed directly to the **Connect Drain Hose** step. If there is no embedded piping, connect the indoor unit's refrigerant piping to the connective piping that will join the indoor and outdoor units. Refer to the **Refrigerant Piping Connection** section of this manual for detailed instructions.

#### NOTE ON PIPING ANGLE

Refrigerant piping can exit the indoor unit from four different angles: Left-hand side, Right-hand side, Left rear, Right rear.

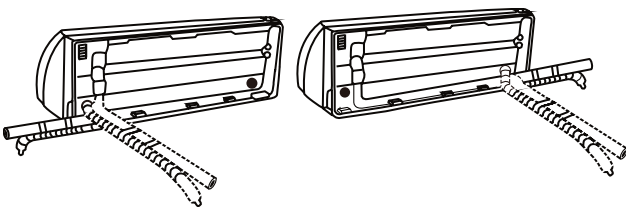

#### CAUTION

Be extremely careful not to dent or damage the piping while bending them away from the unit. Any dents in the piping will affect the unit's performance.

### Step 5: Connect drain hose

By default, the drain hose is attached to the left-hand side of unit (when you're facing the back of the unit). However, it can also be attached to the right-hand side. To ensure proper drainage, attach the drain hose on the same side that your refrigerant piping exits the unit. Attach drain hose extension (purchased separately) to the end of drain hose.

- Wrap the connection point firmly with Teflon tape to ensure a good seal and to prevent leaks.
- For the portion of the drain hose that will remain indoors, wrap it with foam pipe insulation to prevent condensation.
- Remove the air filter and pour a small amount of water into the drain pan to make sure that water flows from the unit smoothly.

#### NOTE ON DRAIN HOSE PLACEMENT

Make sure to arrange the drain hose according to the following figures.

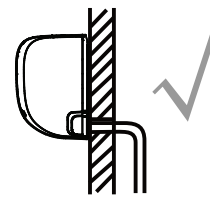

CORRECT

Make sure there are no kinks or dent in drain hose to ensure proper drainage.

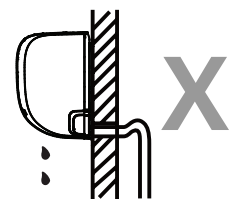

NOT CORRECT

Kinks in the drain hose will create water traps.

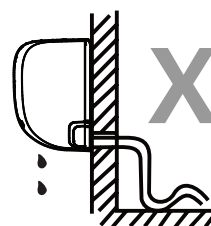

NOT CORRECT

Kinks in the drain hose will create water traps.

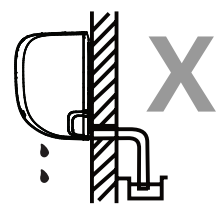

NOT CORRECT

Do not place the end of the drain hose in water or in containers that collect water. This will prevent proper drainage.

#### PLUG THE UNUSED DRAIN HOLE

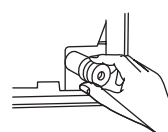

To prevent unwanted leaks you must plug the unused drain hole with the rubber plug provided.



## BEFORE PERFORMING ANY ELECTRICAL WORK, READ THESE REGULATIONS

1. All wiring must comply with local and national electrical codes, regulations and must be installed by a licensed electrician.
2. All electrical connections must be made according to the Electrical Connection Diagram located on the panels of the indoor and outdoor units.
3. If there is a serious safety issue with the power supply, stop work immediately. Explain your reasoning to the client, and refuse to install the unit until the safety issue is properly resolved.
4. Power voltage should be within 90-110% of rated voltage. Insufficient power supply can cause malfunction, electrical shock, or fire.
5. If connecting power to fixed wiring, a surge protector and main power switch should be installed.
6. If connecting power to fixed wiring, a switch or circuit breaker that disconnects all poles and has a contact separation of at least 1/8in (3mm) must be incorporated in the fixed wiring. The qualified technician must use an approved circuit breaker or switch.
7. Only connect the unit to an individual branch circuit outlet. Do not connect another appliance to that outlet.
8. Make sure to properly ground the air conditioner.
9. Every wire must be firmly connected. Loose wiring can cause the terminal to overheat, resulting in product malfunction and possible fire.
10. Do not let wires touch or rest against refrigerant tubing, the compressor, or any moving parts within the unit.
11. If the unit has an auxiliary electric heater, it must be installed at least 1 meter (40in) away from any combustible materials.
12. To avoid getting an electric shock, never touch the electrical components soon after the power supply has been turned off. After turning off the power, always wait 10 minutes or more before you touch the electrical components.



## WARNING

**BEFORE PERFORMING ANY ELECTRICAL OR WIRING WORK, TURN OFF THE MAIN POWER TO THE SYSTEM.**

### Step 6: Connect signal and power cables

The signal cable enables communication between the indoor and outdoor units. You must first choose the right cable size before preparing it for connection.

#### Cable Types

- **Indoor Power Cable** (if applicable): H05VV-F or H05V2V2-F
- **Outdoor Power Cable:** H07RN-F or H05RN-F
- **Signal Cable:** H07RN-F

**NOTE:** In North America, choose the cable type according to the local electrical codes and regulations.

#### Minimum Cross-Sectional Area of Power and Signal Cables (For reference) (Not applicable for North America)

Rated Current of Appliance (A)	Nominal Cross-Sectional Area (mm <sup>2</sup> )
> 3 and ≤ 6	0.75
> 6 and ≤ 10	1
> 10 and ≤ 16	1.5
> 16 and ≤ 25	2.5
> 25 and ≤ 32	4
> 32 and ≤ 40	6

#### CHOOSE THE RIGHT CABLE SIZE

The size of the power supply cable, signal cable, fuse, and switch needed is determined by the maximum current of the unit. The maximum current is indicated on the nameplate located on the side panel of the unit. Refer to this nameplate to choose the right cable, fuse, or switch.

**NOTE:** In North America, please choose the right cable size according to the Minimum Circuit Ampacity indicated on the nameplate of the unit.

1. Open front panel of the indoor unit.
2. Using a screwdriver, open the wire box cover on the right side of the unit. This will reveal the terminal block.

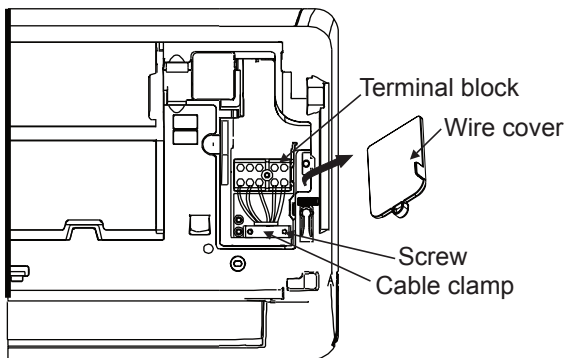

### **! WARNING**

**ALL WIRING MUST BE PERFORMED STRICTLY IN ACCORDANCE WITH THE WIRING DIAGRAM LOCATED ON THE BACK OF THE INDOOR UNIT'S FRONT PANEL .**

3. Unscrew the cable clamp below the terminal block and place it to the side.
4. Facing the back of the unit, remove the plastic panel on the bottom left-hand side.
5. Feed the signal wire through this slot, from the back of the unit to the front.
6. Facing the front of the unit, connect the wire according to the indoor unit's wiring diagram, connect the u-lug and firmly screw each wire to its corresponding terminal.

### **! CAUTION**

#### **DO NOT MIX UP LIVE AND NULL WIRES**

This is dangerous, and can cause the air conditioning unit to malfunction.

7. After checking to make sure every connection is secure, use the cable clamp to fasten the signal cable to the unit. Screw the cable clamp down tightly.
8. Replace the wire cover on the front of the unit, and the plastic panel on the back.

### **! NOTE ABOUT WIRING**

**THE WIRING CONNECTION PROCESS MAY DIFFER SLIGHTLY BETWEEN UNITS AND REGIONS.**

#### **Step 7: Wrap piping and cables**

Before passing the piping, drain hose, and the signal cable through the wall hole, you must bundle them together to save space, protect them, and insulate them (Not applicable in North America).

1. Bundle the drain hose, refrigerant pipes, and signal cable as shown below:

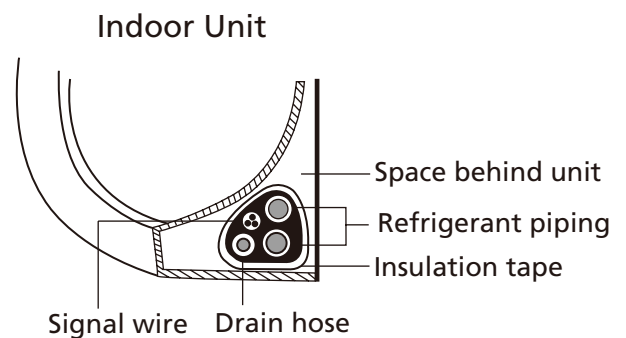

#### **DRAIN HOSE MUST BE ON BOTTOM**

Make sure that the drain hose is at the bottom of the bundle. Putting the drain hose at the top of the bundle can cause the drain pan to overflow, which can lead to fire or water damage.

#### **DO NOT INTERTWINE SIGNAL CABLE WITH OTHER WIRES**

While bundling these items together, do not intertwine or cross the signal cable with any other wiring.

2. Using adhesive vinyl tape, attach the drain hose to the underside of the refrigerant pipes.
3. Using insulation tape, wrap the signal wire, refrigerant pipes, and drain hose tightly together. Double-check that all items are bundled.

#### **DO NOT WRAP ENDS OF PIPING**

When wrapping the bundle, keep the ends of the piping unwrapped. You need to access them to test for leaks at the end of the installation process (refer to **Electrical Checks and Leak Checks** section of this manual).

## Step 8: Mount indoor unit

**If you installed new connective piping to the outdoor unit,** do the following:

1. If you have already passed the refrigerant piping through the hole in the wall, proceed to Step 4.
  2. Otherwise, double-check that the ends of the refrigerant pipes are sealed to prevent dirt or foreign materials from entering the pipes.
  3. Slowly pass the wrapped bundle of refrigerant pipes, drain hose, and signal wire through the hole in the wall.
  4. Hook the top of the indoor unit on the upper hook of the mounting plate.
  5. Check that unit is hooked firmly on mounting by applying slight pressure to the left and right-hand sides of the unit. The unit should not jiggle or shift.
  6. Using even pressure, push down on the bottom half of the unit. Keep pushing down until the unit snaps onto the hooks along the bottom of the mounting plate.
  7. Again, check that the unit is firmly mounted by applying slight pressure to the left and the right-hand sides of the unit.
3. Connect drain hose and refrigerant piping (refer to **Refrigerant Piping Connection** section of this manual for instructions).
  4. Keep pipe connection point exposed to perform the leak test (refer to **Electrical Checks and Leak Checks** section of this manual).
  5. After the leak test, wrap the connection point with insulation tape.
  6. Remove the bracket or wedge that is propping up the unit.
  7. Using even pressure, push down on the bottom half of the unit. Keep pushing down until the unit snaps onto the hooks along the bottom of the mounting plate.

**If refrigerant piping is already embedded in the wall,** do the following:

1. Hook the top of the indoor unit on the upper hook of the mounting plate.
2. Use a bracket or wedge to prop up the unit, giving you enough room to connect the refrigerant piping, signal cable, and drain hose.

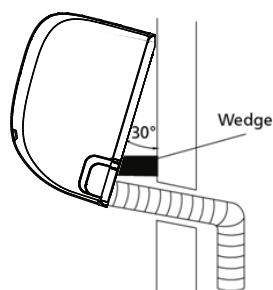

### UNIT IS ADJUSTABLE

Keep in mind that the hooks on the mounting plate are smaller than the holes on the back of the unit. If you find that you don't have ample room to connect embedded pipes to the indoor unit, the unit can be adjusted left or right by about 30-50mm (1.18-1.95in), depending on the model.

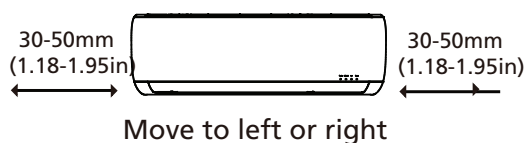



# Outdoor Unit Installation

Install the unit by following local codes and regulations, there may be differ slightly between different regions.

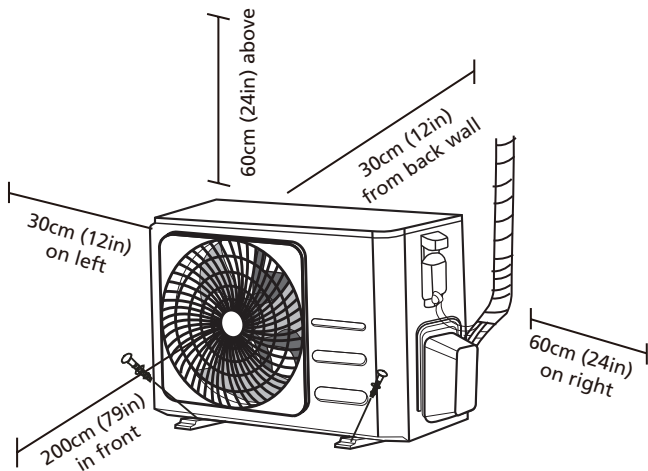

## Installation Instructions – Outdoor unit

### Step 1: Select installation location

Before installing the outdoor unit, you must choose an appropriate location. The following are standards that will help you choose an appropriate location for the unit.

#### Proper installation locations meet the following standards:

- Meets all spatial requirements shown in Installation Space Requirements above.
- Good air circulation and ventilation
- Firm and solid—the location can support the unit and will not vibrate
- Noise from the unit will not disturb others
- Protected from prolonged periods of direct sunlight or rain
- Where snowfall is anticipated, take appropriate measures to prevent ice buildup and coil damage.

### **DO NOT** install unit in the following locations:

- ⊘ Near an obstacle that will block air inlets and outlets
- ⊘ Near a public street, crowded areas, or where noise from the unit will disturb others
- ⊘ Near animals or plants that will be harmed by hot air discharge
- ⊘ Near any source of combustible gas
- ⊘ In a location that is exposed to large amounts of dust
- ⊘ In a location exposed to a excessive amounts of salty air

### SPECIAL CONSIDERATIONS FOR EXTREME WEATHER

#### If the unit is exposed to heavy wind:

Install unit so that air outlet fan is at a 90° angle to the direction of the wind. If needed, build a barrier in front of the unit to protect it from extremely heavy winds. See Figures below.

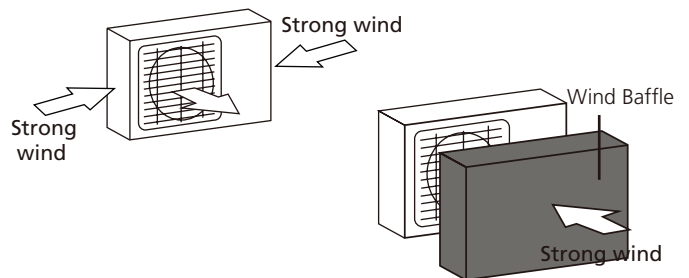

#### If the unit is frequently exposed to heavy rain or snow:

Build a shelter above the unit to protect it from the rain or snow. Be careful not to obstruct air flow around the unit.

#### If the unit is frequently exposed to salty air (seaside):

Use outdoor unit that is specially designed to resist corrosion.

## Step 2: Install drain joint(Heat pump unit only)

Before bolting the outdoor unit in place, you must install the drain joint at the bottom of the unit. Note that there are two different types of drain joints depending on the type of outdoor unit.

**If the drain joint comes with a rubber seal** (see Fig. A ), do the following:

1. Fit the rubber seal on the end of the drain joint that will connect to the outdoor unit.
2. Insert the drain joint into the hole in the base pan of the unit.
3. Rotate the drain joint 90° until it clicks in place facing the front of the unit.
4. Connect a drain hose extension (not included) to the drain joint to redirect water from the unit during heating mode.

**If the drain joint doesn't come with a rubber seal** (see Fig. B ), do the following:

1. Insert the drain joint into the hole in the base pan of the unit. The drain joint will click in place.
2. Connect a drain hose extension (not included) to the drain joint to redirect water from the unit during heating mode.

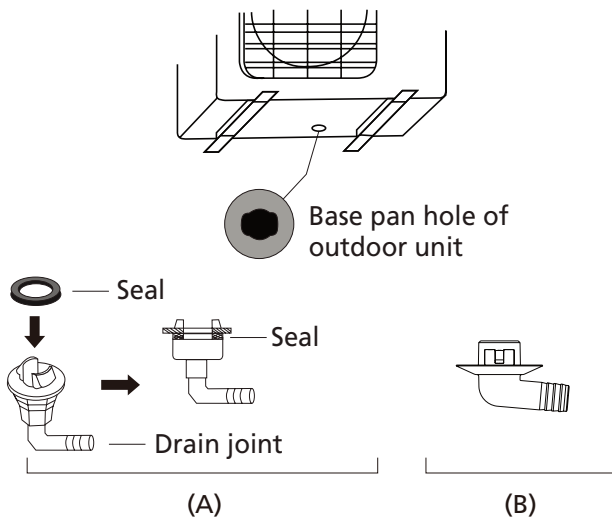

## Step 3: Anchor outdoor unit

The outdoor unit can be anchored to the ground or to a wall-mounted bracket with bolt(M10). Prepare the installation base of the unit according to the dimensions below.

### UNIT MOUNTING DIMENSIONS

The following is a list of different outdoor unit sizes and the distance between their mounting feet. Prepare the installation base of the unit according to the dimensions below.

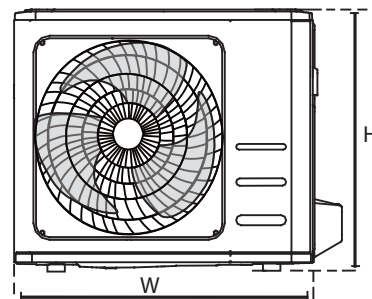
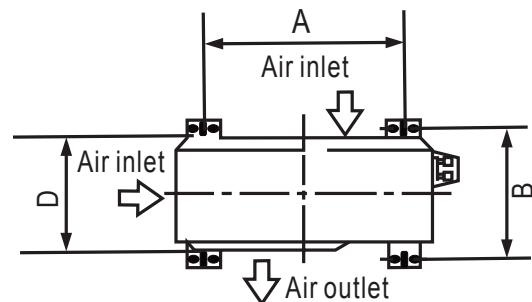

### ! IN COLD CLIMATES

In cold climates, make sure that the drain hose is as vertical as possible to ensure swift water drainage. If water drains too slowly, it can freeze in the hose and flood the unit.

Outdoor Unit Dimensions (mm) W x H x D	Mounting Dimensions	
	Distance A (mm)	Distance B (mm)
681x434x285 (26.8" x 17.1" x 11.2")	460 (18.1")	292 (11.5")
700x550x270 (27.5" x 21.6" x 10.6")	450 (17.7")	260 (10.2")
700x550x275 (27.5" x 21.6" x 10.8")	450 (17.7")	260 (10.2")
720x495x270 (28.3" x 19.5" x 10.6")	452 (17.8")	255 (10.0")
728x555x300 (28.7" x 21.8" x 11.8")	452 (17.8")	302(11.9")
765x555x303 (30.1" x 21.8" x 11.9")	452 (17.8")	286(11.3")
770x555x300 (30.3" x 21.8" x 11.8")	487 (19.2")	298 (11.7")
805x554x330 (31.7" x 21.8" x 12.9")	511 (20.1")	317 (12.5")
800x554x333 (31.5" x 21.8" x 13.1")	514 (20.2")	340 (13.4")
845x702x363 (33.3" x 27.6" x 14.3")	540 (21.3")	350 (13.8")
890x673x342 (35.0" x 26.5" x 13.5")	663 (26.1")	354 (13.9")
946x810x420 (37.2" x 31.9" x 16.5")	673 (26.5")	403 (15.9")
946x810x410 (37.2" x 31.9" x 16.1")	673 (26.5")	403 (15.9")

**If you will install the unit on the ground or on a concrete mounting platform, do the following:**

1. Mark the positions for four expansion bolts based on dimensions chart.
2. Pre-drill holes for expansion bolts.
3. Place a nut on the end of each expansion bolt.
4. Hammer expansion bolts into the pre-drilled holes.
5. Remove the nuts from expansion bolts, and place outdoor unit on bolts.
6. Put washer on each expansion bolt, then replace the nuts.
7. Using a wrench, tighten each nut until snug.

 **WARNING**

**WHEN DRILLING INTO CONCRETE, EYE PROTECTION IS RECOMMENDED AT ALL TIMES.**

**If you will install the unit on a wall-mounted bracket, do the following:**

 **CAUTION**

Make sure that the wall is made of solid brick, concrete, or of similarly strong material. **The wall must be able to support at least four times the weight of the unit.**

1. Mark the position of bracket holes based on dimensions chart.
2. Pre-drill the holes for the expansion bolts.
3. Place a washer and nut on the end of each expansion bolt.
4. Thread expansion bolts through holes in mounting brackets, put mounting brackets in position, and hammer expansion bolts into the wall.
5. Check that the mounting brackets are level.
6. Carefully lift unit and place its mounting feet on brackets.
7. Bolt the unit firmly to the brackets.
8. If allowed, install the unit with rubber gaskets to reduce vibrations and noise.



#### Step 4: Connect signal and power cables

The outside unit's terminal block is protected by an electrical wiring cover on the side of the unit. A comprehensive wiring diagram is printed on the inside of the wiring cover.

#### WARNING

**BEFORE PERFORMING ANY ELECTRICAL OR WIRING WORK, TURN OFF THE MAIN POWER TO THE SYSTEM.**

1. Prepare the cable for connection:

#### USE THE RIGHT CABLE

Please choose the right cable refer to "Cable types" in page 22.

#### CHOOSE THE RIGHT CABLE SIZE

The size of the power supply cable, signal cable, fuse, and switch needed is determined by the maximum current of the unit. The maximum current is indicated on the nameplate located on the side panel of the unit.

**NOTE:** In North America, please choose the right cable size according to the Minimum Circuit Ampacity indicated on the nameplate of the unit.

- Using wire strippers, strip the rubber jacket from both ends of cable to reveal about 40mm (1.57in) of the wires inside.
- Strip the insulation from the ends of the wires.
- Using a wire crimper, crimp u-lugs on the ends of the wires.

#### PAY ATTENTION TO LIVE WIRE

While crimping wires, make sure you clearly distinguish the Live ("L") Wire from other wires.

#### WARNING

**ALL WIRING WORK MUST BE PERFORMED STRICTLY IN ACCORDANCE WITH THE WIRING DIAGRAM LOCATED INSIDE OF WIRE COVER OF THE OUTDOOR UNIT .**

- Unscrew the electrical wiring cover and remove it.
- Unscrew the cable clamp below the terminal block and place it to the side.
- Connect the wire according to the wiring diagram, and firmly screw the u-lug of each wire to its corresponding terminal.
- After checking to make sure every connection is secure, loop the wires around to prevent rain water from flowing into the terminal.
- Using the cable clamp, fasten the cable to the unit. Screw the cable clamp down tightly.

- Insulate unused wires with PVC electrical tape. Arrange them so that they do not touch any electrical or metal parts.
- Replace the wire cover on the side of the unit, and screw it in place.

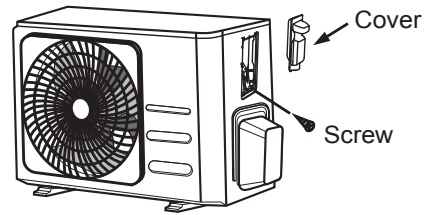

**NOTE:** If the cable clamp looks like the following, please select the appropriate through-hole according to the diameter of the wire.

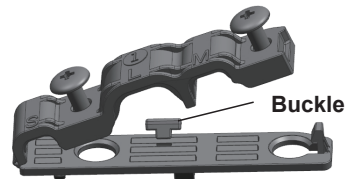

Three size hole: Small, Large, Medium

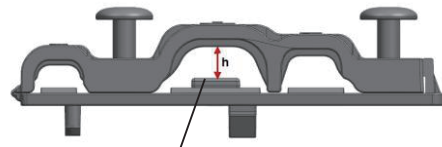

When the cable is not fasten enough, use the buckle to prop it up, so it can be clamped tightly.

#### In North America

- Remove the wire cover from the unit by loosening the 3 screws.
- Dismount caps on the conduit panel.
- Temporarily mount the conduit tubes(not included) on the conduit panel.
- Properly connect both the power supply and low voltage lines to the corresponding terminals on the terminal block.
- Ground the unit in accordance with local codes.
- Be sure to size each wire allowing several inches longer than the required length for wiring.
- Use lock nuts to secure the conduit tubes.

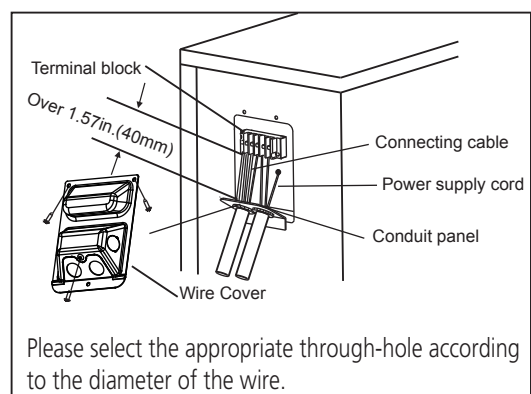

Please select the appropriate through-hole according to the diameter of the wire.

# Refrigerant Piping Connection

When connecting refrigerant piping, **do not** let substances or gases other than the specified refrigerant enter the unit. The presence of other gases or substances will lower the unit's capacity, and can cause abnormally high pressure in the refrigeration cycle. This can cause explosion and injury.

## Note on Pipe Length

The length of refrigerant piping will affect the performance and energy efficiency of the unit. Nominal efficiency is tested on units with a pipe length of 5 meters (16.5ft)( In North America, the standard pipe length is 7.5m (25'). A minimum pipe run of 3 metres is required to minimise vibration & excessive noise. In special tropical area, for the R290 refrigerant models, no refrigerant can be added and the maximum length of refrigerant pipe should not exceed 10 meters(32.8ft).

Refer to the table below for specifications on the maximum length and drop height of piping.

**Maximum Length and Drop Height of Refrigerant Piping per Unit Model**

Model	Capacity (BTU/h)	Max. Length (m)	Max. Drop Height (m)
R410A,R32 Inverter Split Air Conditioner	< 15,000	25 (82ft)	10 (33ft)
	≥ 15,000 and < 24,000	30 (98.5ft)	20 (66ft)
	≥ 24,000 and < 36,000	50 (164ft)	25 (82ft)
R22 Fixed-speed Split Air Conditioner	< 18,000	10 (33ft)	5 (16ft)
	≥ 18,000 and < 21,000	15 (49ft)	8(26ft)
	≥ 21,000 and < 35,000	20 (66ft)	10(33ft)
R410A, R32 Fixed-speed Split Air Conditioner	< 18,000	20 (66ft)	8(26ft)
	≥ 18,000 and < 36,000	25 (82ft)	10(33ft)

## Connection Instructions – Refrigerant Piping

### Step 1: Cut pipes

When preparing refrigerant pipes, take extra care to cut and flare them properly. This will ensure efficient operation and minimize the need for future maintenance.

1. Measure the distance between the indoor and outdoor units.
2. Using a pipe cutter, cut the pipe a little longer than the measured distance.
3. Make sure that the pipe is cut at a perfect 90° angle.

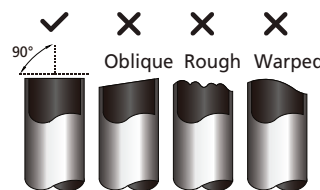

### **DO NOT DEFORM PIPE WHILE CUTTING**

Be extra careful not to damage, dent, or deform the pipe while cutting. This will drastically reduce the heating efficiency of the unit.

## Step 2: Remove burrs

Burrs can affect the air-tight seal of refrigerant piping connection. They must be completely removed.

1. Hold the pipe at a downward angle to prevent burrs from falling into the pipe.
2. Using a reamer or deburring tool, remove all burrs from the cut section of the pipe.

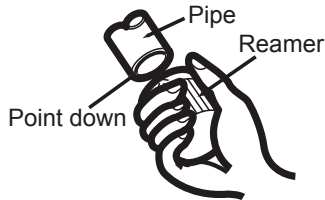

## Step 3: Flare pipe ends

Proper flaring is essential to achieve an airtight seal.

1. After removing burrs from cut pipe, seal the ends with PVC tape to prevent foreign materials from entering the pipe.
2. Sheath the pipe with insulating material.
3. Place flare nuts on both ends of pipe. Make sure they are facing in the right direction, because you can't put them on or change their direction after flaring.

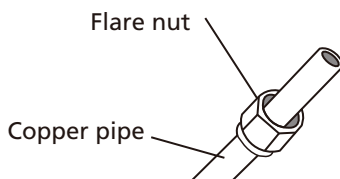

4. Remove PVC tape from ends of pipe when ready to perform flaring work.
5. Clamp flare form on the end of the pipe. The end of the pipe must extend beyond the edge of the flare form in accordance with the dimensions shown in the table below.

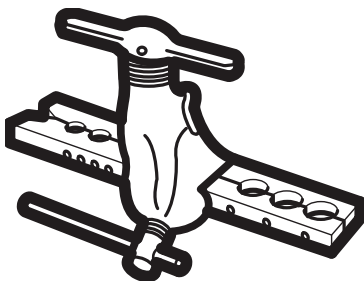

## PIPING EXTENSION BEYOND FLARE FORM

Outer Diameter of Pipe (mm)	A (mm)	
	Min.	Max.
Ø 6.35 (Ø 0.25")	0.7 (0.0275")	1.3 (0.05")
Ø 9.52 (Ø 0.375")	1.0 (0.04")	1.6 (0.063")
Ø 12.7 (Ø 0.5")	1.0 (0.04")	1.8 (0.07")
Ø 16 (Ø 0.63")	2.0 (0.078")	2.2 (0.086")
Ø 19 (Ø 0.75")	2.0 (0.078")	2.4 (0.094")

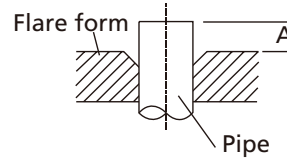

6. Place flaring tool onto the form.
7. Turn the handle of the flaring tool clockwise until the pipe is fully flared.
8. Remove the flaring tool and flare form, then inspect the end of the pipe for cracks and even flaring.

## Step 4: Connect pipes

When connecting refrigerant pipes, be careful not to use excessive torque or to deform the piping in any way. You should first connect the low-pressure pipe, then the high-pressure pipe.

### MINIMUM BEND RADIUS

When bending connective refrigerant piping, the minimum bending radius is 10cm.

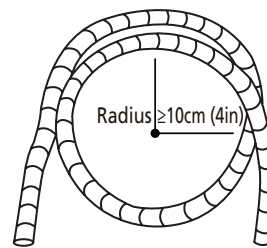

## Instructions for Connecting Piping to Indoor Unit

1. Align the center of the two pipes that you will connect.

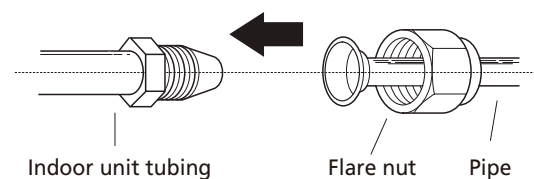

2. Tighten the flare nut as tightly as possible by hand.
3. Using a spanner, grip the nut on the unit tubing.
4. While firmly gripping the nut on the unit tubing, use a torque wrench to tighten the flare nut according to the torque values in the **Torque Requirements** table below. Loosen the flaring nut slightly, then tighten again.

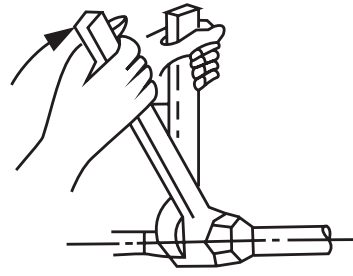

### TORQUE REQUIREMENTS

Outer Diameter of Pipe (mm)	Tightening Torque (N•m)	Flare dimension(B) (mm)	Flare shape
Ø 6.35 (Ø 0.25")	18~20(180~200kgf.cm)	8.4~8.7 (0.33~0.34")	
Ø 9.52 (Ø 0.375")	32~39(320~390kgf.cm)	13.2~13.5 (0.52~0.53")	
Ø 12.7 (Ø 0.5")	49~59(490~590kgf.cm)	16.2~16.5 (0.64~0.65")	
Ø 16 (Ø 0.63")	57~71(570~710kgf.cm)	19.2~19.7 (0.76~0.78")	
Ø 19 (Ø 0.75")	67~101(670~1010kgf.cm)	23.2~23.7 (0.91~0.93")	

### **⊘ DO NOT USE EXCESSIVE TORQUE**

Excessive force can break the nut or damage the refrigerant piping. You must not exceed torque requirements shown in the table above.

### Instructions for Connecting Piping to Outdoor Unit

1. Unscrew the cover from the packed valve on the side of the outdoor unit.
2. Remove protective caps from ends of valves.
3. Align flared pipe end with each valve, and tighten the flare nut as tightly as possible by hand.
4. Using a spanner, grip the body of the valve. Do not grip the nut that seals the service valve.
5. While firmly gripping the body of the valve, use a torque wrench to tighten the flare nut according to the correct torque values.
6. Loosen the flaring nut slightly, then tighten again.
7. Repeat Steps 3 to 6 for the remaining pipe.

### **! USE SPANNER TO GRIP MAIN BODY OF VALVE**

Torque from tightening the flare nut can snap off other parts of valve.

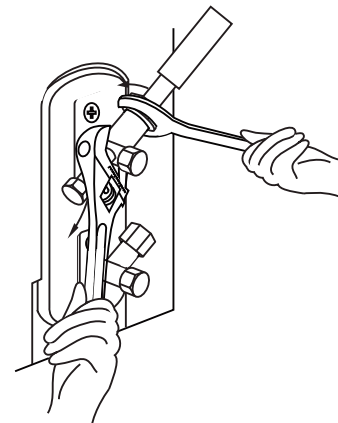
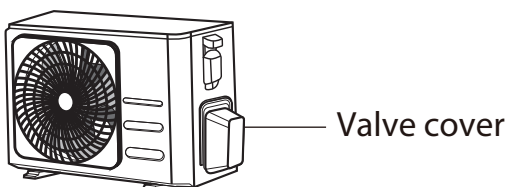

5. While firmly gripping the body of the valve, use a torque wrench to tighten the flare nut according to the correct torque values.

# Air Evacuation

## Preparations and Precautions

Air and foreign matter in the refrigerant circuit can cause abnormal rises in pressure, which can damage the air conditioner, reduce its efficiency, and cause injury. Use a vacuum pump and manifold gauge to evacuate the refrigerant circuit, removing any non-condensable gas and moisture from the system.

Evacuation should be performed upon initial installation and when unit is relocated.

### BEFORE PERFORMING EVACUATION

- ☑ Check to make sure the connective pipes between the indoor and outdoor units are connected properly .
- ☑ Check to make sure all wiring is connected properly.

## Evacuation Instructions

1. Connect the charge hose of the manifold gauge to service port on the outdoor unit's low pressure valve.
2. Connect another charge hose from the manifold gauge to the vacuum pump.
3. Open the Low Pressure side of the manifold gauge. Keep the High Pressure side closed.
4. Turn on the vacuum pump to evacuate the system.
5. Run the vacuum for at least 15 minutes, or until the Compound Meter reads  $-76\text{cmHg}$  ( $-10^5\text{Pa}$ ).

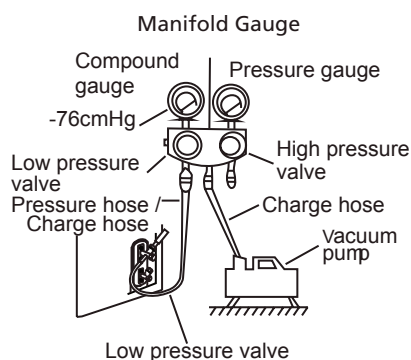

6. Close the Low Pressure side of the manifold gauge, and turn off the vacuum pump.
7. Wait for 5 minutes, then check that there has been no change in system pressure.

8. If there is a change in system pressure, refer to Gas Leak Check section for information on how to check for leaks. If there is no change in system pressure, unscrew the cap from the packed valve (high pressure valve).
9. Insert hexagonal wrench into the packed valve (high pressure valve) and open the valve by turning the wrench in a 1/4 counterclockwise turn. Listen for gas to exit the system, then close the valve after 5 seconds.
10. Watch the Pressure Gauge for one minute to make sure that there is no change in pressure. The Pressure Gauge should read slightly higher than atmospheric pressure.
11. Remove the charge hose from the service port.

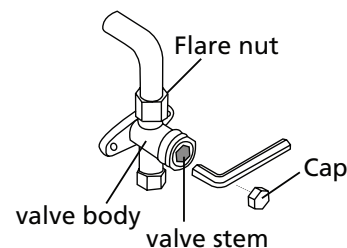

12. Using hexagonal wrench, fully open both the high pressure and low pressure valves.
13. Tighten valve caps on all three valves (service port, high pressure, low pressure) by hand. You may tighten it further using a torque wrench if needed.

### ! OPEN VALVE STEMS GENTLY

When opening valve stems, turn the hexagonal wrench until it hits against the stopper. Do not try to force the valve to open further.

## Note on Adding Refrigerant

Some systems require additional charging depending on pipe lengths. The standard pipe length varies according to local regulations. For example, in North America, the standard pipe length is 7.5m (25'). In other areas, the standard pipe length is 5m (16'). The refrigerant should be charged from the service port on the outdoor unit's low pressure valve. The additional refrigerant to be charged can be calculated using the following formula:

### ADDITIONAL REFRIGERANT PER PIPE LENGTH

Connective Pipe Length (m)	Air Purging Method	Additional Refrigerant	
≤ Standard pipe length	Vacuum Pump	N/A	
> Standard pipe length	Vacuum Pump	Liquid Side: Ø 6.35 (ø 0.25") <b>R32:</b> (Pipe length – standard length) x 12g/m (Pipe length – standard length) x 0.13oz/ft <b>R290:</b> (Pipe length – standard length) x 10g/m (Pipe length – standard length) x 0.10oz/ft <b>R410A:</b> (Pipe length – standard length) x 15g/m (Pipe length – standard length) x 0.16oz/ft <b>R22:</b> (Pipe length – standard length) x 20g/m (Pipe length – standard length) x 0.21oz/ft	Liquid Side: Ø 9.52 (ø 0.375") <b>R32:</b> (Pipe length – standard length) x 24g/m (Pipe length – standard length) x 0.26oz/ft <b>R290:</b> (Pipe length – standard length) x 18g/m (Pipe length – standard length) x 0.19oz/ft <b>R410A:</b> (Pipe length – standard length) x 30g/m (Pipe length – standard length) x 0.32oz/ft <b>R22:</b> (Pipe length – standard length) x 40g/m (Pipe length – standard length) x 0.42oz/ft

For R290 refrigerant unit, the total amount of refrigerant to be charged is no more than: 387g(≤9000Btu/h), 447g(>9000Btu/h and ≤12000Btu/h), 547g(>12000Btu/h and ≤18000Btu/h), 632g(>18000Btu/h and ≤24000Btu/h).

 **CAUTION** DO NOT mix refrigerant types.



# Electrical and Gas Leak Checks

## Before Test Run

Only perform test run after you have completed the following steps:

- **Electrical Safety Checks** – Confirm that the unit's electrical system is safe and operating properly
- **Gas Leak Checks** – Check all flare nut connections and confirm that the system is not leaking
- Confirm that gas and liquid (high and low pressure) valves are fully open

## Electrical Safety Checks

After installation, confirm that all electrical wiring is installed in accordance with local and national regulations, and according to the Installation Manual.

### BEFORE TEST RUN

#### Check Grounding Work

Measure grounding resistance by visual detection and with grounding resistance tester. Grounding resistance must be less than 0.1Ω.

**Note:** This may not be required for some locations in North America.

### DURING TEST RUN

#### Check for Electrical Leakage

During the **Test Run**, use an electroprobe and multimeter to perform a comprehensive electrical leakage test.

If electrical leakage is detected, turn off the unit immediately and call a licensed electrician to find and resolve the cause of the leakage.

**Note:** This may not be required for some locations in North America.



## WARNING – RISK OF ELECTRIC SHOCK

**ALL WIRING MUST COMPLY WITH LOCAL AND NATIONAL ELECTRICAL CODES, AND MUST BE INSTALLED BY A LICENSED ELECTRICIAN.**

## Gas Leak Checks

There are two different methods to check for gas leaks.

### Soap and Water Method

Using a soft brush, apply soapy water or liquid detergent to all pipe connection points on the indoor unit and outdoor unit. The presence of bubbles indicates a leak.

### Leak Detector Method

If using leak detector, refer to the device's operation manual for proper usage instructions.

### AFTER PERFORMING GAS LEAK CHECKS

After confirming that the all pipe connection points DO NOT leak, replace the valve cover on the outside unit.

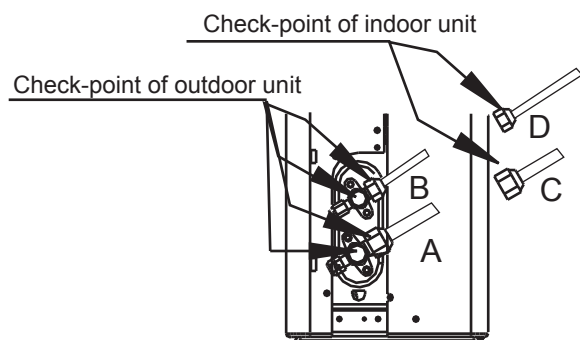

- A: Low pressure stop valve
- B: High pressure stop valve
- C& D: Indoor unit flare nuts

# Test Run

## Test Run Instructions

You should perform the **Test Run** for at least 30 minutes.

1. Connect power to the unit.
2. Press the **ON/OFF** button on the remote controller to turn it on.
3. Press the **MODE** button to scroll through the following functions, one at a time:
  - COOL – Select lowest possible temperature
  - HEAT – Select highest possible temperature
4. Let each function run for 5 minutes, and perform the following checks:

List of Checks to Perform	PASS/FAIL	
No electrical leakage		
Unit is properly grounded		
All electrical terminals properly covered		
Indoor and outdoor units are solidly installed		
All pipe connection points do not leak	Outdoor (2):	Indoor (2):
Water drains properly from drain hose		
All piping is properly insulated		
Unit performs COOL function properly		
Unit performs HEAT function properly		
Indoor unit louvers rotate properly		
Indoor unit responds to remote controller		

## DOUBLE-CHECK PIPE CONNECTIONS

During operation, the pressure of the refrigerant circuit will increase. This may reveal leaks that were not present during your initial leak check. Take time during the Test Run to double-check that all refrigerant pipe connection points do not have leaks. Refer to **Gas Leak Check** section for instructions.

5. After the Test Run is successfully completed, and you confirm that all checks points in List of Checks to Perform have PASSED, do the following:
  - a. Using remote control, return unit to normal operating temperature.
  - b. Using insulation tape, wrap the indoor refrigerant pipe connections that you left uncovered during the indoor unit installation process.

## IF AMBIENT TEMPERATURE IS BELOW 17°C (62°F)

You can't use the remote controller to turn on the COOL function when the ambient temperature is below 17°C. In this instance, you can use the **MANUAL CONTROL** button to test the COOL function.

1. Lift the front panel of the indoor unit, and raise it until it clicks in place.
2. The **MANUAL CONTROL** button is located on the right-hand side of the unit. Press it 2 times to select the COOL function.
3. Perform Test Run as normal.

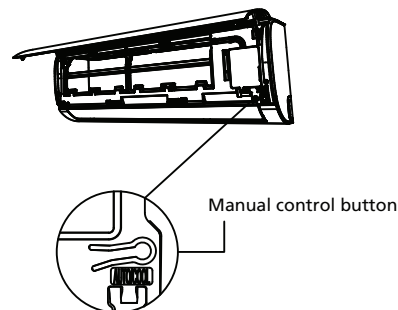



# Packing and unpacking the unit

## Instructions for packing and unpacking the unit:

### Unpacking:

#### Indoor unit:

1. Cut the sealing tape on the carton with a knife, one cut on the left, one cut in the middle and one cut on the right.
2. Use the vice to take out the sealing nails on the top of the carton.
3. Open the carton.
4. Take out the middle support plate if it is included.
5. Take out the accessory package, and take out the connecting wire if it is included.
6. Lift the machine out of the carton and lay it flat.
7. Remove the left and right package foam or the upper and lower packaging foam, untie the packaging bag.

#### Outdoor Unit

1. Cut the packing belt.
2. Take the unit out of the carton.
3. Remove the foam from the unit.
4. Remove the packaging bag from the unit.

### Packing:

#### Indoor unit:

1. Put the indoor unit into the packing bag.
2. Attach the left and right package foam or the upper and lower packaging foam to the unit.
3. Put the unit into the carton, then put accessory package in.
4. Close the carton and seal it with the tape.
5. Using the packing belt if necessary.

#### Outdoor unit:

1. Put the outdoor unit into the packing bag.
2. Put the bottom foam into the box.
3. Put the unit into the carton, then put the upper packaging foam on the unit.
4. Close the carton and seal it with the tape.
5. Using the packing belt if necessary.

**NOTE:** Please keep all packaging items if you may need in the future.

# Impedance Information

(Applicable to the following units only)

This appliance MSAFB-12HRN1-QC6 can be connected only to a supply with system impedance no more than  $0.373\Omega$ . In case necessary, please consult your supply authority for system impedance information.

This appliance MSAFD-17HRN1-QC5 can be connected only to a supply with system impedance no more than  $0.210\Omega$ . In case necessary, please consult your supply authority for system impedance information.

This appliance MSAFD-22HRN1-QC6 can be connected only to a supply with system impedance no more than  $0.129\Omega$ . In case necessary, please consult your supply authority for system impedance information.



**The design and specifications are subject to change without prior notice for product improvement. Consult with the sales agency or manufacturer for details. Any updates to the manual will be uploaded to the service website, please check for the latest version.**

**CS003UI-AF(C)**

---

# Κλιματιστικό

---

Εγχειρίδιο χρησησ / Εγχειρίδιο  
εγκατάστασης / Εγχειρίδιο τηλεχειριστηρίου



ES-AF-09HRFN8-I V1

ES-AF-12HRFN8-I V1

ES-AF-18HRFN8 XI

ES-AF-24HRFN8 XI

ES-AF-09HFN8-O V1

ES-AF-12HFN8-O V1

ES-AF-18HRFN8 XO

ES-AF-24HRFN8 XO

- 
- Σας ευχαριστούμε για την αγορά αυτού του κλιματιστικού της Samsung.
  - Πριν από τη λειτουργία αυτής της μονάδας, διαβάστε προσεκτικά το παρόν εγχειρίδιο και φυλάξτε το για μελλοντική αναφορά.

# Πίνακας Περιεχομένων

Προφυλάξεις Ασφαλείας .....	03
-----------------------------	----

## Εγχειρίδιο Ιδιοκτήτη

Χαρακτηριστικά και Δυνατότητες Μονάδας .....	07
----------------------------------------------	----

1. Εσωτερική οθόνη μονάδας.....	07
2. Θερμοκρασία λειτουργίας .....	08
3. Άλλα Χαρακτηριστικά .....	09
4. Ρύθμιση Γωνίας της Ροής Αέρα.....	10
5. Χειροκίνητη λειτουργία (χωρίς τηλεκοντρόλ) .....	10

Φροντίδα και Συντήρηση .....	11
------------------------------	----

Αντιμετώπιση προβλημάτων .....	13
--------------------------------	----

# Εγχειρίδιο Εγκατάστασης

<b>Αξεσουάρ</b> .....	<b>16</b>
<b>Σύνοψη Εγκατάστασης – Μονάδα Εσωτερικού Χώρου</b> .....	<b>17</b>
<b>Εξαρτήματα της Μονάδας</b> .....	<b>18</b>
<b>Εγκατάσταση Εσωτερικής Μονάδας</b> .....	<b>19</b>
1. Επιλέξτε τοποθεσία εγκατάστασης .....	19
2. Τοποθετήστε την πλάκα στήριξης στον τοίχο .....	19
3. Τρυπήστε τον τοίχο για την σύνδεση των αγωγών .....	20
4. Προετοιμάστε τις σωληνώσεις ψυκτικού υγρού .....	21
5. Συνδέστε τον σωλήνα αποστράγγισης .....	21
6. Συνδέστε τα καλώδια σήματος και τροφοδοσίας .....	22
7. Τυλίξτε τις σωληνώσεις και τα καλώδια .....	23
8. Τοποθετήστε την μονάδα εσωτερικού χώρου .....	24
<b>Εγκατάσταση μονάδας εξωτερικού χώρου</b> .....	<b>25</b>
1. Επιλέξτε τοποθεσία εγκατάστασης .....	25
2. Εγκαταστήστε το σύνδεσμο αποχέτευσης .....	26
3. Εξωτερική μονάδα αγκύρωσης .....	26
4. Συνδέστε τα καλώδια σήματος και τροφοδοσίας .....	28
<b>Σύνδεση Σωληνώσεων Ψυκτικού Υγρού</b> .....	<b>29</b>
A. Σημείωση Σχετικά με το Μήκος Σωλήνα .....	29
B. Οδηγίες Σύνδεσης - Σωληνώσεις Ψυκτικού Υγρού .....	29
1. Κόψτε το σωλήνα.....	29
2. Αφαιρέστε τα γρέζια.....	30
3. Κάψτε τις άκρες του σωλήνα .....	30
4. Συνδέστε τους σωλήνες .....	30
<b>Εκκένωση Αέρα</b> .....	<b>32</b>
1. Οδηγίες Εκκένωσης.....	32
2. Σημείωση σχετικά με Την Προσθήκη Ψυκτικού Υγρού .....	33
<b>Ηλεκτρικοί Έλεγχοι και Έλεγχοι Διαρροής Αερίου</b> .....	<b>34</b>
<b>Δοκιμαστική Λειτουργία</b> .....	<b>35</b>
<b>Συσκευασία και αποσυσκευασία της μονάδας</b> .....	<b>36</b>



# Προφυλάξεις Ασφαλείας

**Διαβάστε τις Προφυλάξεις Ασφαλείας πριν την Χρήση και Εγκατάσταση.**  
Λάθος εγκατάσταση λόγω αγνόησης των οδηγιών μπορεί να προκαλέσει σοβαρή ζημιά ή ατύχημα.

Η σοβαρότητα πιθανών ζημιών ή τραυματισμών κατατάσσεται ως **ΠΡΟΕΙΔΟΠΟΙΗΣΗ** ή **ΠΡΟΣΟΧΗ**.



## ΠΡΟΕΙΔΟΠΟΙΗΣΗ

Αυτό το σύμβολο σημαίνει τα πιθανότητα προσωπικού ατυχήματος ή και θανάτου.



## ΠΡΟΣΟΧΗ

Αυτό το σύμβολο σημαίνει τη πιθανότητα ζημιάς περιουσίας ή σοβαρών επιπλοκών.



## ΠΡΟΕΙΔΟΠΟΙΗΣΗ

Αυτή η συσκευή μπορεί να χρησιμοποιηθεί από παιδιά ηλικία 8 ετών και άνω και άτομα με μειωμένες φυσικές, αισθητηριακές ή νοητικές δυνατότητες ή μειωμένη εμπειρία και γνώση αν έχουν εποπτεία ή οδηγίες που αφορούν τη χρήση της συσκευής με τρόπο ασφαλή και κατανοούν τους κινδύνους. Τα παιδιά δεν πρέπει να παίζουν με τη συσκευή. Ο καθαρισμός και η συντήρηση του χρήστη δεν πρέπει να γίνονται από παιδιά χωρίς επίβλεψη (χώρες της Ευρωπαϊκής Ένωσης).

Αυτή η συσκευή δεν προορίζεται για χρήση από άτομα (και παιδιά) με μειωμένες φυσικές, αισθητηριακές ή γνωστικές δυνατότητες, ή έλλειψη εμπειρίας και γνώσης, εκτός αν έχουν εποπτεία από το άτομο που είναι υπεύθυνο γι' αυτά σχετικά με τη χρήση της συσκευής, για τη δική τους ασφάλεια. Τα παιδιά πρέπει να επιβλέπονται για να εξασφαλιστεί πως δεν παίζουν με την συσκευή.



## ΠΡΟΕΙΔΟΠΟΙΗΣΕΙΣ ΓΙΑ ΤΗ ΧΡΗΣΗ ΤΟΥ ΠΡΟΪΟΝΤΟΣ

- Αν προκύψει μια αφύσικη κατάσταση (όπως μυρωδιά καμένου), αμέσως κλείστε τη συσκευή και αποσυνδέστε την από το ρεύμα. Επικοινωνήστε με τον αντιπρόσωπό σας για οδηγίες για αποφυγή ηλεκτροπληξίας, φωτιάς, ή τραυματισμού.
- **Μην** βάζετε δάχτυλα, καλώδια ή άλλα αντικείμενα κοντά στον αγωγό ροής αέρα. Αυτό μπορεί να προκαλέσει τραυματισμό, καθώς ο ανεμιστήρας μπορεί να περιστρέφεται με υψηλές ταχύτητες.
- **Μην** χρησιμοποιείτε εύφλεκτα σπρέι όπως λακ, βερνίκι ή μπογιά κοντά στη μονάδα. Αυτό μπορεί να προκαλέσει φωτιά ή ανατίναξη.
- **Μην** χρησιμοποιείτε το κλιματιστικό σε μέρη κοντά σε εύφλεκτα αέρια. Το εκπεμπόμενο αέριο μπορεί να συσσωρευτεί γύρω από τη μονάδα και να προκαλέσει έκρηξη.
- **Μην** χρησιμοποιείτε το κλιματιστικό σας σε ένα υγρό δωμάτιο όπως το μπάνιο ή το πλυσταριό. Υπερβολική έκθεση σε νερό μπορεί να προκαλέσει βραχυκύκλωση των ηλεκτρικών εξαρτημάτων.
- **Μην** εκθέτετε το σώμα σας απευθείας σε ψυχρό αέρα για παρατεταμένο χρονικό διάστημα.
- **Μην** επιτρέπετε στα παιδιά να παίζουν με το κλιματιστικό. Τα παιδιά πρέπει να εποπτεύονται πλησίον της μονάδας κλιματισμού ανά πάσα περίπτωση.
- Αν το κλιματιστικό χρησιμοποιείται μαζί με καυστήρες ή άλλες συσκευές θέρμανσης, να εξαερώνετε καλά το δωμάτιο για να αποφύγετε την έλλειψη οξυγόνου.
- Σε ορισμένα περιβάλλοντα λειτουργίας, όπως κουζίνες, βοηθητικοί χώροι κλπ., συνιστάται η χρήση ειδικά σχεδιασμένων μονάδων κλιματισμού.

## ΠΡΟΕΙΔΟΠΟΙΗΣΕΙΣ ΚΑΘΑΡΙΣΜΟΥ ΚΑΙ ΣΥΝΤΗΡΗΣΗΣ

- Απενεργοποιείστε τη συσκευή και αποσυνδέστε το ρεύμα πριν τον καθαρισμό. Εάν δεν το κάνετε, μπορεί να προκληθεί ηλεκτροπληξία.
- **Μην** καθαρίζετε το κλιματιστικό με υπερβολική ποσότητα νερού.
- **Μην** καθαρίζετε το κλιματιστικό με εύφλεκτα καθαριστικά. Εύφλεκτα υλικά ενδέχεται να προκαλέσουν φωτιά ή ανατίναξη.

## ΠΡΟΣΟΧΗ

- Απενεργοποιήστε το κλιματιστικό και αποσυνδέστε τη συσκευή εάν δεν το χρησιμοποιείτε για μεγάλο χρονικό διάστημα.
- Κλείστε και βγάλτε από τη πρίζα τη συσκευή κατά τη διάρκεια καταιγίδας.
- Βεβαιωθείτε ότι μια συσσώρευση νερού μπορεί να αποστραγγιστεί απρόσκοπτα από τη μονάδα.
- **Μην** χρησιμοποιείτε το κλιματιστικό με βρεγμένα χέρια. Αυτό μπορεί να προκαλέσει ηλεκτροπληξία.
- **Μην** χρησιμοποιείτε τη συσκευή για άλλο σκοπό εκτός από τη χρήση για την οποία προορίζεται.
- **Μην** ανεβαίνετε ή τοποθετείτε αντικείμενα πάνω στη μονάδα εξωτερικού χώρου.
- **Μην** αφήνετε το κλιματιστικό να λειτουργεί για μεγάλες χρονικές περιόδους με ανοιχτές πόρτες ή παράθυρα ή εάν η υγρασία είναι πολύ υψηλή.

## ΗΛΕΚΤΡΙΚΕΣ ΠΡΟΕΙΔΟΠΟΙΗΣΕΙΣ

- Χρησιμοποιείτε μόνο το καθορισμένο καλώδιο τροφοδοσίας. Εάν το καλώδιο τροφοδοσίας υποστεί βλάβη, πρέπει να αντικατασταθεί από τον κατασκευαστή, από τον υπεύθυνο επισκευής ή παρομοίως πιστοποιημένα άτομα για να αποφευχθεί οποιοσδήποτε κίνδυνος.
- Κρατήστε το βύσμα τροφοδοσίας καθαρό. Αφαιρέστε οποιαδήποτε σκόνη ή ακαθαρσία που συσσωρεύεται πάνω ή γύρω από το βύσμα. Τα βρώμικα βύσματα ενδέχεται να προκαλέσουν φωτιά ή ηλεκτροπληξία.
- **Μην** τραβάτε το καλώδιο τροφοδοσίας για να αποσυνδέσετε τη μονάδα. Πιάστε το βύσμα καλά και τραβήξτε το από την πρίζα. Αν βγάλετε το καλώδιο με δύναμη μπορεί να καταστραφεί ή να οδηγήσει σε φωτιά ή ηλεκτρικό σοκ.
- **Μην** τροποποιείτε το μέγεθος του καλωδίου τροφοδοσίας και μην χρησιμοποιείτε καλωδιακή επέκταση για να τροφοδοτήσετε με ρεύμα τη μονάδα.
- **Μην** μοιράζετε την ίδια ηλεκτρική πρίζα με άλλες συσκευές. Η ακατάλληλη ή ανεπαρκής παροχή ρεύματος μπορεί να προκαλέσει πυρκαγιά ή ηλεκτροπληξία
- Το προϊόν πρέπει να είναι καλά γειωμένο τη στιγμή της εγκατάστασης, αλλιώς ενδέχεται να προκληθεί ηλεκτροπληξία.
- Για όλες τις ηλεκτρικές εργασίες, ακολουθήστε όλες τις τοπικές και εθνικές προδιαγραφές καλωδίωσης, τους κανονισμούς και το Εγχειρίδιο Εγκατάστασης που σας παρέχεται. Συνδέστε τα καλώδια σφιχτά και σφίξτε τα με ασφάλεια, για να αποτρέψετε τις εξωτερικές δυνάμεις να βλάψουν το τερματικό του καλωδίου. Οι λάθος ηλεκτρικές συνδέσεις μπορεί να οδηγήσουν σε υπερθέρμανση και να προκαλέσουν πυρκαγιά και μπορεί επίσης να προκαλέσουν ηλεκτροπληξία. Όλες οι ηλεκτρικές συνδέσεις πρέπει να έχουν δημιουργηθεί με βάση το Ηλεκτρικό Διάγραμμα Συνδέσεων που βρίσκεται στα πάνελ των εσωτερικών και εξωτερικών μονάδων.
- Όλες οι καλωδιώσεις πρέπει να είναι κατάλληλα ρυθμισμένες ώστε να εξασφαλίζεται ότι το κάλυμμα της πλακέτας ελέγχου μπορεί να κλείσει σωστά. Εάν το κάλυμμα της πλακέτας ελέγχου δεν κλείσει σωστά, μπορεί να προκαλέσει διάβρωση και να προκαλέσει υπερθέρμανση, φωτιά ή ηλεκτροπληξία στα σημεία σύνδεσης στο τερματικό.
- Κατά την σύνδεση του ρεύματος στο καλώδιο, μια συσκευή αποσύνδεσης όλων των καλωδίων που έχει τουλάχιστον 3 εκατοστά διαθέσιμα σε όλες τις τρύπες, και έχει διαρροή τάσεως μεγαλύτερη των 10 mA, η συσκευή υπολειπόμενου ρεύματος (RCD) με ονομαστικό εναπομένον ρεύμα λειτουργίας που δεν υπερβαίνει τα 30mA και η αποσύνδεση πρέπει να ενσωματωθεί στις σταθερές καλωδιώσεις σύμφωνα με τους κανόνες καλωδίωσης.

## Λυχνία UV-C (Ισχύει για τη μονάδα περιέχει λαμπτήρα UV-C μόνο)

Αυτή η συσκευή περιέχει μια λάμπα UV-C. Διαβάστε τις οδηγίες συντήρησης πριν ανοίξετε τη συσκευή.

1. Μην χρησιμοποιείτε λαμπτήρες UV-C έξω από τη συσκευή.
2. Οι συσκευές που εμφανώς έχουν υποστεί ζημιά δεν πρέπει να λειτουργούν.
3. Η ακούσια χρήση της συσκευής ή η ζημιά στο περίβλημα μπορεί να οδηγήσει σε διαφυγή επικίνδυνης ακτινοβολίας UV-C. Η ακτινοβολία UV-C μπορεί, ακόμη και σε μικρές δόσεις, να προκαλέσει βλάβη στα μάτια και το δέρμα.
4. Πριν ανοίξετε τις πόρτες και τα πάνελ πρόσβασης που φέρουν το σύμβολο κινδύνου ΥΠΕΡΙΩΔΕΙΑΣ ΑΚΤΙΝΟΒΟΛΙΑΣ για την αγωγή ΣΥΝΤΗΡΗΣΗ ΧΡΗΣΤΗ, συνιστάται να αποσυνδέσετε το ρεύμα.
5. Η λάμπα UV-C δεν μπορεί να καθαριστεί, να επισκευαστεί και να αντικατασταθεί.
6. Οι φραγμοί UV-C που φέρουν το σύμβολο κινδύνου ΥΠΕΡΙΩΔΕΙΑΣ ΑΚΤΙΝΟΒΟΛΙΑΣ δεν πρέπει να αφαιρεθούν.

 **ΠΡΟΕΙΔΟΠΟΙΗΣΗ** Αυτή η συσκευή περιέχει έναν πομπό υπεριώδους ακτινοβολίας. Μην κοιτάζετε την πηγή φωτός.



## ΠΡΟΕΙΔΟΠΟΙΗΣΕΙΣ ΓΙΑ ΤΗΝ ΕΓΚΑΤΑΣΤΑΣΗ ΤΟΥ ΠΡΟΙΟΝΤΟΣ

1. Η εγκατάσταση πρέπει να γίνεται από εξουσιοδοτημένο αντιπρόσωπο ή εξειδικευμένο τεχνικό προσωπικό. Η λάθος εγκατάσταση μπορεί να προκαλέσει διαρροή νερού, ηλεκτροπληξία ή πυρκαγιά.
2. Η εγκατάσταση πρέπει να γίνει σύμφωνα με τις οδηγίες εγκατάστασης. Λανθασμένη εγκατάσταση μπορεί να προκαλέσει διαρροή νερού, ηλεκτρικό σοκ, ή φωτιά.  
(Στη Βόρεια Αμερική η εγκατάσταση πρέπει να γίνει σύμφωνα με της απαιτήσεις NEC και CEC μόνο από ειδικό προσωπικό.)
3. Επικοινωνήστε με έναν εξουσιοδοτημένο τεχνικό για την επισκευή ή για τη συντήρηση αυτής της μονάδας. Αυτή η συσκευή πρέπει να εγκατασταθεί σύμφωνα με τους εθνικούς κανονισμούς καλωδίωσης.
4. Χρησιμοποιήστε μόνο τα εξαρτήματα που περιλαμβάνονται, τα ανταλλακτικά και τα ειδικά εξαρτήματα για εγκατάσταση. Η χρήση μη εγκεκριμένων εξαρτημάτων μπορεί να προκαλέσει διαρροή νερού, ηλεκτροπληξία, πυρκαγιά καθώς και βλάβη στη μονάδα.
5. Τοποθετήστε τη μονάδα σε σταθερή θέση ώστε να μπορεί να υποστηριχθεί το βάρος της μονάδας. Εάν η επιλεγμένη θέση δεν μπορεί να υποστηρίξει το βάρος της μονάδας ή η εγκατάσταση δεν γίνει σωστά, η συσκευή μπορεί να πέσει και να προκαλέσει σοβαρούς τραυματισμούς και ζημιές.
6. Εγκαταστήστε τις σωληνώσεις αποχέτευσης ακολουθώντας τις οδηγίες αυτού του εγχειριδίου. Η λάθος αποστράγγιση μπορεί να προκαλέσει ζημιά στο νερό, στο σπίτι, και στην ιδιοκτησία σας.
7. Για μονάδες που διαθέτουν βοηθητικό ηλεκτρικό θερμαντήρα, **μην** εγκαταστήσετε τη μονάδα σε απόσταση 1 μέτρου (3 ποδιών) από καύσιμα υλικά.
8. **Μην** τοποθετείτε τη μονάδα σε θέση που μπορεί να εκτεθεί σε πιθανές διαρροές καυσίμου αερίου. Εάν συσσωρευτούν εύφλεκτα αέρια γύρω από τη μονάδα, μπορεί να προκληθεί πυρκαγιά.
9. Μην ανοίξετε τη μονάδα μέχρι όλη η δουλειά έχει ολοκληρωθεί.
10. Όταν μετακινείτε το κλιματιστικό, συμβουλευτείτε ειδικό τεχνικό για την αποσύνδεση και επανεγκατάσταση της μονάδας.
11. Πώς να εγκαταστήσετε τη μονάδα στη στήριξη, παρακαλώ διαβάστε τις πληροφορίες για τις λεπτομέρειες στα χωρία «Εγκατάσταση εσωτερικής μονάδας» και «Εγκατάσταση μονάδας εξωτερικού χώρου»

## ΣΗΜΕΙΩΣΤΕ ΤΙΣ ΠΡΟΔΙΑΓΡΑΦΕΣ ΑΣΦΑΛΕΙΑΣ

Η πλακέτα κυκλωμάτων του κλιματιστικού (PCB) έχει σχεδιαστεί με ασφάλεια για την προστασία από υπερφόρτωση.

Οι προδιαγραφές της ασφάλειας είναι τυπωμένες στην πλακέτα κυκλωμάτων ως εξής:

T3,15AL/250VAC, T5AL/250VAC, T3,15A/250VAC, T5A/250VAC, T20A/250VAC, T30A/250VAC, etc.

**ΣΗΜΕΙΩΣΗ:** Για τις μονάδες με ψυκτικό μέσο R32 ή R290, μπορεί να χρησιμοποιηθεί μόνο η κεραμική ασφάλεια.

## Σημείωση γύρω από τα φθοριούχα αέρια (Δεν ισχύει για τη μονάδα που χρησιμοποιεί R290 ψυκτικό)

1. Αυτό το κλιματιστικό χρησιμοποιεί φθοριούχα αέρια θερμοκηπίου. Για συγκεκριμένες πληροφορίες σχετικά με τον τύπο του φυσικού αερίου και την έκταση, διαβάστε τη σχετική ετικέτα στη μονάδα ή στο «Εγχειρίδιο Χρήσης - Φυλλάδιο προϊόντος» στη συσκευασία της εξωτερικής μονάδας.  
(Προϊόντα Ευρωπαϊκής προέλευσης μόνο)
2. Η εγκατάσταση, η επισκευή, η συντήρηση και η αποκατάσταση της συσκευής πρέπει να γίνει απο πιστοποιημένο τεχνικό.
3. Η απεγκατάσταση του προϊόντος και η ανακύκλωση του πρέπει να γίνει απο πιστοποιημένο τεχνικό.
4. Για συσκευές που περιέχουν φθοριούχα αέρια θερμοκηπίου σε ποσότητες από ίσο με 5 τόνους CO<sub>2</sub> ή περισσότερο, αλλά λιγότερο από 50 τόνους CO<sub>2</sub>, αν το σύστημα έχει διαρροή-ή λάθος εγκατάσταση, πρέπει να τσεκάρετε διαρροές κάθε 24 μήνες τουλάχιστον.
5. Όταν η μονάδα ελέγχεται για διαρροές, συνιστάται η σωστή καταγραφή όλων των ελέγχων που έχουν γίνει.



## ΠΡΟΕΙΔΟΠΟΙΗΣΗ για τη χρήση του ψυκτικού R32/R290

- Όταν χρησιμοποιείται εύφλεκτο ψυκτικό, αποθηκεύστε τη συσκευή σε καλά αεριζόμενη περιοχή που το μέγεθος της αντιστοιχεί σε επιφάνεια χώρου ως ειδική για λειτουργία.  
Για μοντέλα που δέχονται ψυκτικό υγρό R32:  
Η συσκευή πρέπει να εγκατασταθεί, χρησιμοποιηθεί και αποθηκευτεί σε χώρο μεγαλύτερο των 4m<sup>2</sup>.  
Για τα μοντέλα ψυκτικού R290, η συσκευή πρέπει να εγκατασταθεί, να λειτουργεί και να αποθηκεύεται σε δωμάτιο με επιφάνεια δαπέδου μεγαλύτερο από:  
≤ 9000Btu / h μονάδες: 13m<sup>2</sup>  
> Μονάδες 9000Btu / h και ≤ 12000Btu / h: 17m<sup>2</sup>  
> Μονάδες 12000Btu / h και ≤ 18000Btu / h: 26m<sup>2</sup>  
> Μονάδες 18000Btu / h και ≤ 24000Btu / h: 35m<sup>2</sup>
- Οι επαναχρησιμοποιήσιμοι μηχανικοί σύνδεσμοι και οι αρθρωτοί σύνδεσμοι δεν επιτρέπονται σε εσωτερικά.  
(Στάνταρ προαπαιτήσεις **EN**).
- Μηχανικές συνδέσεις που χρησιμοποιούνται εσωτερικά δεν πρέπει να έχουν μεγαλύτερο εύρος από 3g/χρόνο στο 25% της ανώτατης επιτρεπόμενης πίεσης. Όταν μηχανικοί σύνδεσμοι χρησιμοποιούνται ξανά εσωτερικά, τα μέση που σφραγίζουν πρέπει να ανανεώνονται. Όταν οι σφραγισμένες αρθρώσεις χρησιμοποιούνται σε εσωτερικούς χώρους, το τμήμα φωτοβολίδας πρέπει να ξανασχεδιαστεί. (Στάνταρ προαπαιτήσεις **UL**)
- Όταν μηχανικοί σύνδεσμοι χρησιμοποιούνται ξανά εσωτερικά, τα μέση που σφραγίζουν πρέπει να ανανεώνονται. Όταν οι σφραγισμένες αρθρώσεις χρησιμοποιούνται σε εσωτερικούς χώρους, το τμήμα φωτοβολίδας πρέπει να ξανασχεδιαστεί.  
(Στάνταρ προαπαιτήσεις **IEC**)
- Οι μηχανικοί σύνδεσμοι που χρησιμοποιούνται σε εσωτερικούς χώρους πρέπει να συμμορφώνονται με το πρότυπο ISO 14903.

## Ευρωπαϊκές Οδηγίες Απόρριψης

Το σήμα που εμφανίζεται στο προϊόν ή η γραφή του που ξοδεύει ηλεκτρικό και ηλεκτρικά καλώδιο δεν πρέπει να ανακατεύεται με τα σκουπίδια του σπιτιού.

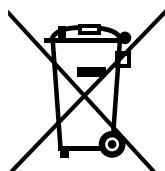

### Σωστό Πέταμα του Προϊόντος (Ηλεκτρικά Σκουπίδια & Ηλεκτρικός εξοπλισμός)

Αυτή η συσκευή περιέχει ψυκτικό υγρό και άλλα δυνητικά επικίνδυνα υλικά. Κατά την απόρριψη αυτής της συσκευής, ο νόμος απαιτεί ειδική συλλογή και επεξεργασία. **Μην** απορρίπτετε το προϊόν αυτό όπως τα οικιακά απορρίμματα ή αστικά απορρίμματα.

Όταν πετάτε αυτή τη συσκευή, έχετε τις ακόλουθες επιλογές:

- Απορρίψτε τη συσκευή στη δηλωμένη ηλεκτρονική μονάδα συλλογής απορριμμάτων.
- Όταν αγοράζετε καινούργια συσκευή ο πωλητής θα πάρει πίσω την παλιά συσκευή χωρίς κόστος.
- Ο κατασκευαστής θα πάρει πίσω τη παλιά συσκευή χωρίς κόστος.
- Πουλήστε τη συσκευή σε κάποιον εγκεκριμένο παλιατζή.

### Ειδική ειδοποίηση

Η απόρριψη αυτής της συσκευής σε δάσος ή σε άλλο φυσικό περιβάλλον θέτει σε κίνδυνο την υγεία σας και είναι κακό για το περιβάλλον. Οι επικίνδυνες ουσίες ενδέχεται να διαρρεύσουν στα υπόγεια ύδατα και να εισέλθουν στην τροφική αλυσίδα.

# Χαρακτηριστικά και Δυνατότητες Μονάδας

## Εσωτερική οθόνη μονάδας

**ΣΗΜΕΙΩΣΗ:** Διαφορετικά μοντέλα έχουν διαφορετικά μπροστινά πάνελ και οθόνες. Όχι όλα τα χαρακτηριστικά που περιγράφονται εδώ είναι διαθέσιμα στο κλιματιστικό που αγοράσατε. Παρακαλώ τσεκάρτε την εσωτερική οθόνη της μονάδας που αγοράσατε.

Οι εικόνες σε αυτό το εγχειρίδιο έχουν επεξηγηματικούς σκοπούς. Το πραγματικό σχήμα της δικής σας μονάδας εσωτερικού χώρου μπορεί να είναι ελαφρώς διαφορετικό. Το πραγματικό της σχήμα υπερτερεί.

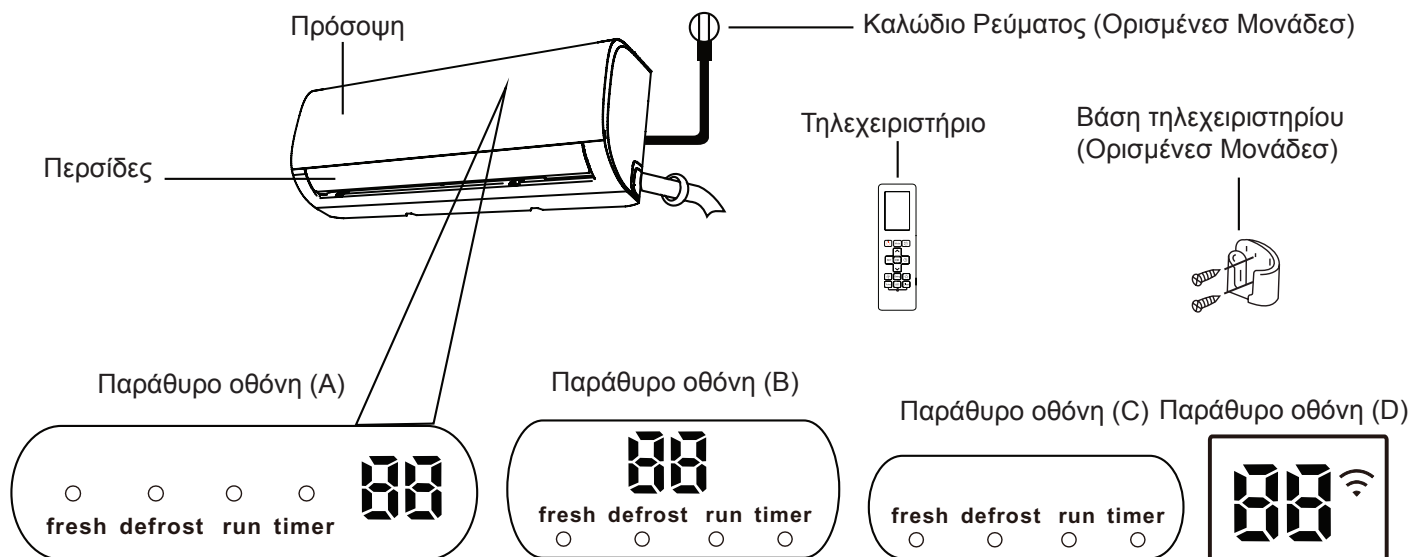

«**fresh**» όταν είναι ενεργοποιημένη η λειτουργία Fresh και η λυχνία UV-C (εάν υπάρχει) (ορισμένες μονάδες)

«**defrost**» και στη συνέχεια η λειτουργία απόψυξης είναι ενεργοποιημένη.

«**run**» όταν η μονάδα λειτουργεί

«**timer**» όταν ο TIMER (ΧΡΟΝΟΔΙΑΚΟΠΤΗΣ) έχει οριστεί.

«**Wi-Fi**» Όταν η αυτόματη λειτουργία έχει ενεργοποιηθεί (ορισμένες μονάδες).

«**88**» Εμφανίζει τη θερμοκρασία, τη λειτουργία και τους κωδικούς Σφάλματος:

Όταν ενεργοποιείται η λειτουργία ECO (ορισμένες μονάδες), το

«**88**» ανάβει σταδιακά ένα προς ένα ως **Ξ -- Ξ**

-- **0** -- θερμοκρασία ρύθμισης -- **Ξ**..... σε διάστημα ενός δευτερολέπτου.

«**03**» για 3 δευτερόλεπτα όταν:

- Το TIMER ON (ΧΡΟΝΟΔΙΑΚΟΠΤΗΣ ΕΝΕΡΓΟΠΟΙΗΣΗΣ) έχει οριστεί (αν η μονάδα είναι ΚΛΕΙΣΤΗ, «**03**» μένει όταν το TIMER ON (ΧΡΟΝΟΔΙΑΚΟΠΤΗΣ ΕΝΕΡΓΟΠΟΙΗΣΗΣ) οριστεί)
- Η λειτουργία FRESH (ΦΡΕΣΚΟ), UV-C, SWING (ΚΟΎΝΙΑ), TURBO (ΤΟΥΡΜΠΟ), ή SILENCE (ΣΙΓΑΣΗ) είναι ενεργοποιημένη

«**0F**» για 3 δευτερόλεπτα όταν:

- Η ρύθμιση TIMER OFF (ΧΡΟΝΟΔΙΑΚΟΠΤΗΣ ΑΠΕΝΕΡΓΟΠΟΙΗΣΗΣ) έχει ρυθμιστεί
- Η λειτουργία FRESH (ΦΡΕΣΚΟ), UV-C, SWING (ΚΟΎΝΙΑ), TURBO (ΤΟΥΡΜΠΟ) ή SILENCE (ΣΙΓΑΣΗ) είναι απενεργοποιημένη

«**cF**» όταν είναι ενεργοποιημένη η λειτουργία αντι-κρούς αέρα

«**dF**» κατά την απόψυξη (μονάδες ψύξης και θέρμανσης)

«**SL**» όταν η μονάδα αυτοκαθαρίζεται (ορισμένες μονάδες)

«**FP**» Όταν είναι ενεργοποιημένη η λειτουργία θέρμανσης 8 ° C (ορισμένες μονάδες)

Ερμηνεία  
Εμφανιζόμενων  
Κωδικών



## Θερμοκρασία λειτουργίας

Όταν το κλιματιστικό χρησιμοποιείται έξω από τις επόμενες διακυμάνσεις θερμοκρασίας, συγκεκριμένες δικλίδες ασφαλείας μπορεί να ενεργοποιηθούν και να απενεργοποιηθούν τη συσκευή σας.

## Τύπος Διαχωρισμού Αντιστροφέα

	Λειτουργία COOL (ΔΡΟΣΕΡΟΣ)	Λειτουργία HEAT (ΖΕΣΤΗ)	Λειτουργία DRY (ΞΗΡΟ)
Θερμοκρασία Δωματίου	17°C - 32°C (62°F - 90°F)	0°C - 30°C (32°F - 86°F)	10°C - 32°C (50°F - 90°F)
Εξωτερική Θερμοκρασία	0°C - 50°C (32°F - 122°F)	-15°C - 30°C (5°F - 86°F)	0°C - 50°C (32°F - 122°F)
	-15°C - 50°C (5°F - 122°F) (Για μοντέλα με χαμηλή θερμοκρασία ψυκτικών συστημάτων)		
	0°C - 52°C (32°F - 126°F) (Για συγκεκριμένα τροπικά μοντέλα)		0°C - 52°C (32°F - 126°F) (Για συγκεκριμένα τροπικά μοντέλα)

### ΓΙΑ ΕΞΩΤΕΡΙΚΕΣ ΜΟΝΑΔΕΣ ΜΕ ΥΠΟΒΟΗΘΟΥΜΕΝΗ ΗΛΕΚΤΡΙΚΗ ΘΕΡΜΑΝΣΗ

Όταν η εξωτερική θερμοκρασία είναι κάτω από 0°C (32°F), συστήνουμε να κρατάτε τη συσκευή στη πρίζα πάντοτε για τη διασφάλιση της συνεχούς λειτουργίας.

## Τύπος σταθερής ταχύτητας

	Λειτουργία COOL (ΔΡΟΣΕΡΟΣ)	Λειτουργία HEAT (ΖΕΣΤΗ)	Λειτουργία DRY (ΞΗΡΟ)
Θερμοκρασία Δωματίου	17°C-32°C (62°F-90°F)	0°C-30°C (32°F-86°F)	10°C-32°C (50°F-90°F)
Εξωτερική Θερμοκρασία	18°C-43°C (64°F-109°F)	-7°C-24°C (19°F-75°F)	11°C-43°C (52°F-109°F)
	-7°C-43°C (19°F-109°F) (Για μοντέλα με χαμηλή θερμοκρασία ψυκτικών συστημάτων)		18°C-43°C (64°F-109°F)
	18°C-52°C (64°F-126°F) (Για συγκεκριμένα τροπικά μοντέλα)		18°C-52°C (64°F-126°F) (Για συγκεκριμένα τροπικά μοντέλα)

**ΣΗΜΕΙΩΣΗ:** Σχετική υγρασία δωματίου μικρότερων του 80% Εάν το κλιματιστικό λειτουργεί παραπάνω από αυτό, η επιφάνεια του κλιματιστικού μπορεί να προκαλέσει συμπύκνωση. Θέτει την κάθετη ροή αέρα στη μέγιστη γωνία (κάθετα προς το πάτωμα) και θέτει λειτουργία HIGH fan (ΥΨΗΛΟΣ ανεμιστήρας).

## Για να βελτιστοποιήσετε περαιτέρω την απόδοση της μονάδας σας, κάντε τα εξής:

- Κρατήστε τις πόρτες και τα παράθυρα κλειστά.
- Περιορίστε τη χρήση ενέργειας χρησιμοποιώντας τις λειτουργίες TIMER ON (ΧΡΟΝΟΔΙΑΚΟΠΤΗΣ ΕΝΕΡΓΟΠΟΙΗΣΗΣ) και TIMER OFF (ΧΡΟΝΟΔΙΑΚΟΠΤΗΣ ΑΠΕΝΕΡΓΟΠΟΙΗΣΗΣ).
- Μην μπλοκάρτε τις εισόδους ή τις εξόδους του αέρα.
- Ελέγχετε τακτικά και καθαρίζετε τα φίλτρα αέρα.

Ένας οδηγός για τη χρήση του τηλεχειριστηρίου υπερύθρων δεν περιλαμβάνεται σε αυτό το πακέτο με τα ένθετα. Δεν είναι όλες οι λειτουργίες διαθέσιμες για το κλιματιστικό, ελέγξτε την εσωτερική οθόνη και το τηλεχειριστήριο της μονάδας που αγοράσατε.

## Άλλα Χαρακτηριστικά

- **Αυτόματη Έναρξη (ορισμένες μονάδες)**  
Εάν η μονάδα βρεθεί χωρίς ρεύμα, θα ξεκινήσει αυτόματα με τις προηγούμενες ρυθμίσεις μόλις αποκατασταθεί η τροφοδοσία.
- **Αντί-μούχλα (ορισμένες μονάδες)**  
Όταν κλείνετε τη μονάδα από τις λειτουργίες COOL (ΔΡΟΣΕΡΟΣ), AUTO (ΑΥΤΟΜΑΤΟ) (COOL(ΨΥΞΗ)), ή DRY(ΔΡΟΣΕΡΟΣ), ο αέρας στο κλιματιστικό θα συνεχίσει σε πολύ χαμηλή δύναμη για να ξηράνει τυχόν νερό και να αποτρέψει την παραγωγή μούχλας.
- **Ασύρματο Κοντρόλ (ορισμένες μονάδες)**  
Το ασύρματο κοντρόλ σας επιτρέπει να ελέγχετε το κλιματιστικό χρησιμοποιώντας κινητό και υπέρυθρες.  
Για τη σύνδεση με USB, αντικατάσταση, διατήρηση πρέπει να γίνεται από επαγγελματικό προσωπικό.
- **Μνήμη Γωνίας Λεβιέ (ορισμένες μονάδες)**  
Όταν ενεργοποιείτε τη μονάδα σας, οι περσίδες θα επανέλθουν αυτόματα στην προηγούμενη γωνία τους.
- **Ανίχνευση Διαρροής Ψυκτικού Υγρού (ορισμένες μονάδες)**  
Η εσωτερική μονάδα αυτομάτως θα δείξει «EC» ή «EL0C» ή θα ανάψουν LEDs (εξαρτάται από το μοντέλο) όταν ανιχνεύεται διαρροή ψυκτικού.

- **Λειτουργία Sleep (Ύπνου)**  
Η λειτουργία SLEEP (ΎΠΝΟΣ) χρησιμοποιείται για τη μείωση της κατανάλωσης ενέργειας ενώ κοιμάστε (και δεν χρειάζεστε τις ίδιες ρυθμίσεις θερμοκρασίας για να είστε άνετοι). Αυτή η λειτουργία μπορεί να ενεργοποιηθεί μόνο μέσω του τηλεχειριστηρίου. Η λειτουργία Sleep (Ύπνου) δεν είναι διαθέσιμη στις λειτουργίες FAN (ANEMISΤΗΡΑΣ) ή DRY (ΞΗΡΟ).  
Πατήστε το κουμπί **SLEEP (ΎΠΝΟΥ)** όταν είστε έτοιμοι να κοιμηθείτε. Όταν βρίσκεται σε λειτουργία COOL (ΔΡΟΣΕΡΟΣ), η μονάδα θα αυξήσει τη θερμοκρασία κατά 1°C (2°F) μετά από 1 ώρα και θα αυξήσει επιπλέον 1°C (2°F) μετά από άλλη μια ώρα. Κατά τη λειτουργία HEAT (ΖΕΣΤΗ), η μονάδα θα μειώσει τη θερμοκρασία κατά 1°C (2°F) μετά από 1 ώρα και θα μειώσει επιπλέον 1°C (2°F) μετά από άλλη μια ώρα.  
Η λειτουργία ύπνου θα σταματήσει μετά από 8 ώρες και το σύστημα θα συνεχίσει να τρέχει ως έχει.

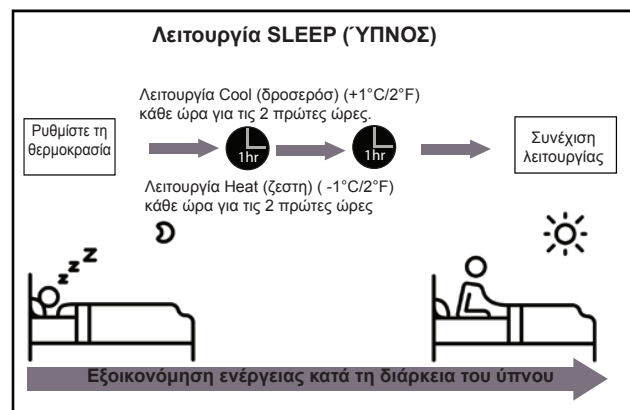



## • Ρύθμιση Γωνίας της Ροής Αέρα

### Ορισμός κάθετης γωνίας αέρα

Όσο η μονάδα λειτουργία χρησιμοποιήσετε το κουμπί **SWING/ DIRECT (ΚΟΥΝΙΑ/ΑΠΕΥΘΕΙΑΣ)** στο τηλεκοντρόλ για να ορίσετε τη κατεύθυνση (κάθετη γωνία) της ροής αέρα. Παρακαλώ απευθυνθείτε στο εγχειρίδιο απομακρυσμένου ελέγχου για λεπτομέρειες.

### ΣΗΜΕΙΩΣΗ ΓΙΑ ΤΙΣ ΓΩΝΙΕΣ ΤΩΝ ΠΕΡΣΙΔΩΝ

Όταν χρησιμοποιείτε τη λειτουργία COOL (ΔΡΟΣΕΡΟΣ) ή DRY (ΞΗΡΟ), μην ρυθμίζετε τις περσίδες σε υπερβολικά κάθετη γωνία για μεγάλες χρονικές περιόδους. Αυτό μπορεί να προκαλέσει συσσώρευση νερού στις περσίδες, το οποίο θα πέσει πάνω στο δάπεδο ή στην επίπλωσή σας.

Όταν χρησιμοποιείτε τη λειτουργία COOL (ΔΡΟΣΕΡΟΣ) ή HEAT (ΖΕΣΤΗ), η ρύθμιση της περσίδας σε πολύ μικρή γωνία μπορεί να μειώσει την απόδοση της μονάδας λόγω της περιορισμένης ροής αέρα.

**ΣΗΜΕΙΩΣΗ:** Σύμφωνα με την σχετική απαίτηση σχετικά με τα πρότυπα, ρυθμίστε την περσίδα κάθετης ροής αέρα στη μέγιστη γωνία της υπό δοκιμή ικανότητας θέρμανσης.

### Ορισμός οριζόντιας γωνίας ροής αέρα.

Η οριζόντια γωνία ροής αέρα πρέπει να οριστεί χειρωνακτικά. Τραβήξτε τη ράβδο εκτροπής (Βλέπε **Εικ. Β**) και ρυθμίστε τη χειροκίνητα στην προτιμώμενη κατεύθυνση.

**Για ορισμένες μονάδες,** η οριζόντια γωνία ροής αέρα μπορεί να ρυθμιστεί από το τηλεκοντρόλ. Παρακαλώ απευθυνθείτε στον οδηγό τηλεχειριστηρίου.

### Χειροκίνητη λειτουργία (χωρίς τηλεκοντρόλ)

#### ! ΠΡΟΣΟΧΗ

Το manual κουμπί προορίζεται μόνο για δοκιμές και λειτουργία έκτακτης ανάγκης. Μην χρησιμοποιείτε τη λειτουργία αυτή εκτός εάν χάσετε το τηλεχειριστήριο και είναι απολύτως απαραίτητο. Για να επαναφέρετε την κανονική λειτουργία, χρησιμοποιήστε το τηλεχειριστήριο για να ενεργοποιήσετε τη μονάδα. Η μονάδα πρέπει να απενεργοποιηθεί πριν από τη χειροκίνητη λειτουργία.

Για τη χειροκίνητη λειτουργία της μονάδας:

1. Ανοίξτε την πρόσοψη της μονάδας εσωτερικού χώρου.
2. Βρείτε το **κουμπί MANUAL CONTROL (ΧΕΙΡΟΚΙΝΗΤΟ ΚΟΝΤΡΟΛ)** στη δεξιά πλευρά της μονάδας.
3. Πατήστε το **κουμπί MANUAL CONTROL (ΧΕΙΡΟΚΙΝΗΤΟ ΚΟΝΤΡΟΛ)** για να ενεργοποιήσετε την FORCED AUTO (ΕΞΑΝΑΓΚΑΣΜΕΝΗ ΑΥΤΟΜΑΤΗ) λειτουργία.
4. Πατήστε το **κουμπί MANUAL CONTROL (ΧΕΙΡΟΚΙΝΗΤΟ ΚΟΝΤΡΟΛ)** για να ενεργοποιήσετε την FORCED COOLING (ΕΞΑΝΑΓΚΑΣΜΕΝΗ ΨΥΞΗ).
5. Πατήστε το **κουμπί MANUAL CONTROL (ΧΕΙΡΟΚΙΝΗΤΟ**

**ΚΟΝΤΡΟΛ)** τρίτο φορά για να κλείσετε τη μονάδα.

6. Κλείστε την πρόσοψη .

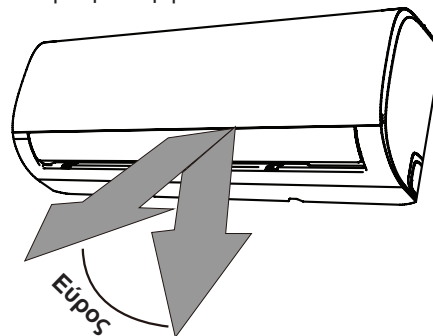

**ΣΗΜΕΙΩΣΗ:** Μην μετακινείτε τις περσίδες με το χέρι. Αυτό θα προκαλέσει την έλλειψη συγχρονισμού στις περσίδες. Αν συμβεί κάτι τέτοιο, απενεργοποιήστε τη συσκευή και αποσυνδέστε την για μερικά δευτερόλεπτα και, στη συνέχεια, κάντε επανεκκίνηση της μονάδας. Αυτό θα επαναφέρει την περσίδα.

Εικ.Α

#### ! ΠΡΟΣΟΧΗ

Μην τοποθετείτε τα δάχτυλά σας μέσα ή κοντά στον ανεμιστήρα και την πλευρά αναρρόφησης της μονάδας. Ο ανεμιστήρας υψηλής ταχύτητας μέσα στη μονάδα μπορεί να προκαλέσει τραυματισμό.

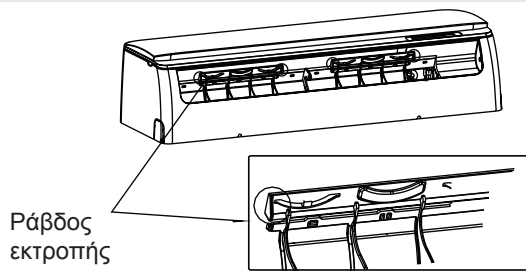

Εικ. Β

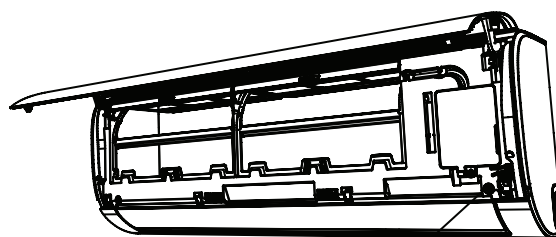

Κουμπί Manual control  
(Χειροκίνητο κοντρόλ)

# Φροντίδα και Συντήρηση

## Καθαρισμός Της Μονάδας Εσωτερικού Χώρου

### ⚠ ΠΡΙΝ ΤΟ ΚΑΘΑΡΙΣΜΑ Ή ΤΗ ΣΥΝΤΗΡΗΣΗ

**ΠΑΝΤΑ ΝΑ ΑΠΕΝΕΡΓΟΠΟΙΗΤΕ ΤΟ ΣΥΣΤΗΜΑ ΚΛΙΜΑΤΙΣΜΟΥ ΚΑΙ ΝΑ ΑΠΟΣΥΝΔΕΣΤΕ ΤΗΝ ΤΡΟΦΟΔΟΣΙΑ ΤΗΣ ΠΡΙΝ ΑΠΟ ΤΟ ΚΑΘΑΡΙΣΜΑ Ή ΤΗ ΣΥΝΤΗΡΗΣΗ ΤΗΣ.**

### ⚠ ΠΡΟΣΟΧΗ

Χρησιμοποιείτε μόνο ένα μαλακό, στεγνό πανί για να σκουπίσετε τη μονάδα.

Εάν η μονάδα είναι ιδιαίτερα βρώμικη, μπορείτε να χρησιμοποιήσετε ένα πανί εμποτισμένο σε ζεστό νερό για να τη σκουπίσετε.

- **Μην** χρησιμοποιείτε χημικά ή χημικά επεξεργασμένα υφάσματα για να καθαρίσετε τη συσκευή
- **Μην** χρησιμοποιείτε βενζόλιο, διαλυτικό χρωμάτων, σκόνη γυαλισματος ή άλλους διαλύτες για να καθαρίσετε τη μονάδα. Μπορούν να προκαλέσουν ρωγμές ή παραμόρφωση της πλαστικής επιφάνειας.
- **Μην** χρησιμοποιείτε νερό θερμότερο από 40 ° C (104 ° F) για τον καθαρισμό του μπροστινού πίνακα. Αυτό μπορεί να προκαλέσει παραμόρφωση ή αποχρωματισμό του πίνακα.

## Καθαρισμός του Φίλτρου Αέρα

Ένα φραγμένο κλιματιστικό μπορεί να μειώσει την αποτελεσματικότητα ψύξης της μονάδας σας και μπορεί επίσης να είναι κακό για την υγεία σας. Φροντίστε να καθαρίζετε το φίλτρο μια φορά κάθε δύο εβδομάδες.

1. Ανασηκώστε την πρόσοψη της μονάδας εσωτερικού χώρου.
2. Πρώτα πιέστε την γλωττίδα στο άκρο του φίλτρου για να χαλαρώσετε την πόρπη, να την σηκώσετε και στη συνέχεια να την τραβήξετε προς εσάς.
3. Τώρα τραβήξτε το φίλτρο προς τα έξω.
4. Αν το φίλτρο σας διαθέτει μικρό φίλτρο για την ανανέωση του αέρα, αποσυνδέστε το από το μεγαλύτερο φίλτρο. Καθαρίστε αυτό το φίλτρο ανανέωσης αέρα με ένα φορητό κενό χειρός.
5. Καθαρίστε το μεγάλο φίλτρο αέρα με ζεστό

σαπουνόνερο. Βεβαιωθείτε ότι χρησιμοποιείτε ένα ήπιο απορρυπαντικό.

6. Ξεπλύνετε το φίλτρο με φρέσκο νερό και στη συνέχεια αποφύγετε την περίσσεια νερού.
7. Στεγνώστε το σε ένα δροσερό, ξηρό μέρος και αποφύγετε την άμεση έκθεση σε ηλιακό φως.
8. Όταν στεγνώσει, επανασυνδέστε το φίλτρο ανανέωσης αέρα στο μεγαλύτερο φίλτρο και, στη συνέχεια, σύρετέ το ξανά στη μονάδα εσωτερικού χώρου.
9. Κλείστε την πρόσοψη της μονάδας εσωτερικού χώρου.

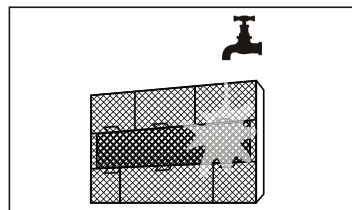
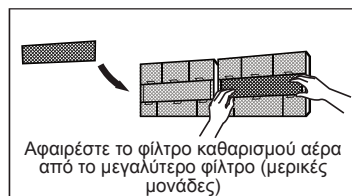
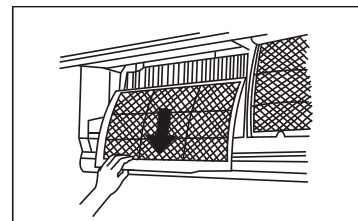
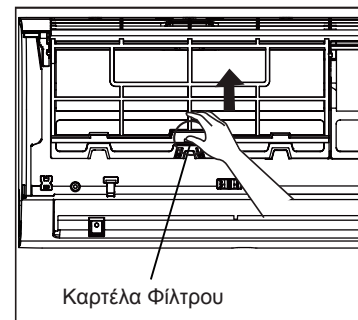

### ⚠ ΠΡΟΣΟΧΗ

Μην ακουμπήσετε το φίλτρο καθαρισμού αέρα (Πλάσμα) για τουλάχιστον 10 λεπτά αφού απενεργοποιήσετε τη μονάδα.

## ΠΡΟΣΟΧΗ

- Πριν αλλάξετε ή καθαρίσετε το φίλτρο, απενεργοποιήστε τη συσκευή και αποσυνδέστε την από την τροφοδοσία ρεύματος.
- Κατά την αφαίρεση του φίλτρου, μην αγγίζετε τα μεταλλικά μέρη στη μονάδα. Οι αιχμηρές μεταλλικές αιχμές μπορούν να σας κόψουν.
- Μη χρησιμοποιείτε νερό για να καθαρίσετε το εσωτερικό της μονάδας εσωτερικού χώρου. Αυτό μπορεί να καταστρέψει τη μόνωση και να προκαλέσει ηλεκτροπληξία.
- Μην εκθέτετε το φίλτρο στον ήλιο όταν στεγνώνει. Έτσι, ενδέχεται να συρρικνωθεί το φίλτρο.

## Υπενθυμίσεις φίλτρου αέρα (Προαιρετικά)

### Υπενθυμίσεις Καθαρισμού Φίλτρου Αέρα

Μετά από 240 ώρες χρήσης, η οθόνη της εσωτερικής μονάδας θα δείξει «CL.» Αυτό είναι υπενθύμιση να καθαρίσετε το φίλτρο σας. Μετά από 15 δευτερόλεπτα, η μονάδα θα επιστρέψει στη προηγούμενη απεικόνιση.

Για να θέσετε υπενθύμιση, πατήστε 4 φορές το κουμπί **LED** στο τηλεχειριστήριο ή πατήστε 3 φορές το κουμπί **MANUAL CONTROL (ΧΕΙΡΟΚΙΝΗΤΟ ΚΟΝΤΡΟΛ)**. Αν δεν ορίσετε υπενθύμιση, το «CL» θα ανάψει ξανά όταν ανοίξετε τη μονάδα.

### Υπενθύμιση Αντικατάστασης Φίλτρου

Έπειτα από 2,880 ώρες χρήσεως, στην οθόνη της εσωτερικής μονάδας θα αναβοσβήσει το «nF.» Αυτό είναι υπενθύμιση να αντικαταστήσετε το φίλτρο. Μετά από 15 δευτερόλεπτα, η μονάδα θα επιστρέψει στη προηγούμενη απεικόνιση.

Για να θέσετε υπενθύμιση, πατήστε 4 φορές το κουμπί **LED** στο τηλεχειριστήριο ή πατήστε 3 φορές το κουμπί **MANUAL CONTROL (ΧΕΙΡΟΚΙΝΗΤΟ ΚΟΝΤΡΟΛ)**. Αν δεν θέσετε υπενθύμιση, το «nF» θα αναβοσβήσει πάλι όταν εκκινήσετε τη συσκευή.

## ΠΡΟΣΟΧΗ

- Όποια συντήρηση και καθαρισμός της εξωτερικής μονάδας πρέπει να γίνει από έναν εξουσιοδοτημένο έμπορο ή συντηρητή.
- Οποιοσδήποτε επισκευές της μονάδας πρέπει να εκτελούνται από έναν εξουσιοδοτημένο έμπορο ή συντηρητή.

## Συντήρηση – Μεγάλη περίοδος μη χρήσης

Αν σκοπεύετε να μην χρησιμοποιήσετε το κλιματιστικό σας για μεγάλο χρονικό διάστημα, κάντε τα εξής:

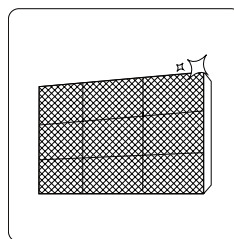

Καθαρίστε όλα τα φίλτρα

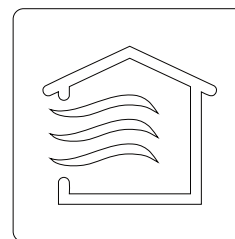

Ενεργοποιήστε τη λειτουργία FAN (ANEMISΤΗΡΑΣ) έως ότου η μονάδα στεγνώσει τελείως



Απενεργοποιήστε τη συσκευή και αποσυνδέστε την

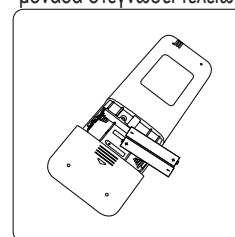

Αφαιρέστε τις μπαταρίες από το τηλεχειριστήριο

## Διατήρηση - Επιθεώρηση πριν τη σεζόν

Μετά από μεγάλες περιόδους μη χρήσης ή πριν από περιόδους συχνής χρήσης, κάντε τα εξής:

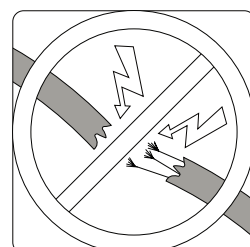

Ελέγξτε για τυχόν καλώδια που έχουν υποστεί ζημιά

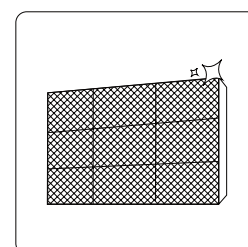

Καθαρίστε όλα τα φίλτρα



Ελέγξτε για διαρροές

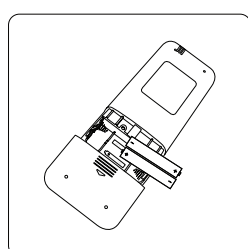

Αντικαταστήστε τις μπαταρίες

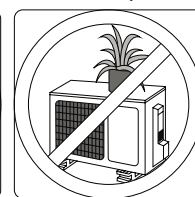
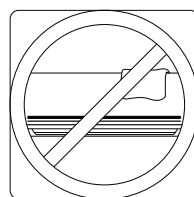

Βεβαιωθείτε ότι τίποτα δεν εμποδίζει όλες τις εισόδους και τις εξόδους του αέρα

# Αντιμετώπιση Προβλήματος



## ΠΡΟΦΥΛΑΞΕΙΣ ΑΣΦΑΛΕΪΑΣ

Αν προκύψει ΟΠΟΙΑΔΗΠΟΤΕ από τις ακόλουθες συνθήκες, απενεργοποιήστε τη συσκευή σας αμέσως!

- Το καλώδιο τροφοδοσίας είναι κατεστραμμένο ή ασυνήθιστα ζεστό
- Μυρίζετε καμένο
- Η μονάδα κάνει δυνατούς ή αφύσικους ήχους
- Μία ασφάλεια ρεύματος ή ο διακόπτης πέφτει διαρκώς
- Νερό ή άλλα αντικείμενα πέφτουν μέσα ή έξω από τη μονάδα

**ΜΗΝ ΠΡΟΣΠΑΘΗΣΕΤΕ ΝΑ ΔΩΣΕΤΕ ΛΥΣΗ ΣΕ ΑΥΤΑ ΜΟΝΟΙ ΣΑΣ! ΕΠΙΚΟΙΝΩΝΗΣΤΕ ΜΕ ΕΝΑΝ ΕΞΟΥΣΙΟΔΟΤΗΜΕΝΟ ΦΟΡΕΑ ΠΑΡΟΧΗΣ ΥΠΗΡΕΣΙΩΝ ΑΜΕΣΩΣ!**

## Συχνά Προβλήματα

Τα παρακάτω προβλήματα δεν οφείλονται σε κάποια δυσλειτουργία και στις περισσότερες περιπτώσεις δεν απαιτούνται επισκευές.

Πρόβλημα	Πιθανές Αιτίες
<b>Η μονάδα δεν ανοίγει όταν πατάω το πλήκτρο ON/OFF (ΕΝΕΡΓΟΠΟΙΗΣΗ/ΑΠΕΝΕΡΓΟΠΟΙΗΣΗ)</b>	Η μονάδα διαθέτει λειτουργία προστασίας 3 λεπτών, η οποία εμποδίζει την υπερφόρτωση της μονάδας. Η μονάδα δεν μπορεί να επανεκκινηθεί εντός τριών λεπτών από την απενεργοποίησή της.
<b>Η μονάδα αλλάζει από τη λειτουργία COOL/HEAT (ΔΡΟΣΕΡΟΣ/ΖΕΣΤΗ) σε λειτουργία FAN (ΑΝΕΜΙΣΤΗΡΑΣ)</b>	<p>Η μονάδα μπορεί να αλλάξει τις ρυθμίσεις της για να αποφευχθεί ο σχηματισμός παγετού στη μονάδα. Μόλις αυξηθεί η θερμοκρασία, η μονάδα θα αρχίσει εκ νέου να λειτουργεί στην προηγουμένως επιλεγμένη λειτουργία.</p> <p>Η καθορισμένη θερμοκρασία έχει επιτευχθεί, οπότε η μονάδα σβήνει τον συμπιεστή. Η μονάδα θα συνεχίσει να λειτουργεί όταν η θερμοκρασία πέσει ξανά.</p>
<b>Η μονάδα εσωτερικού χώρου εκπέμπει λευκή κάπνα</b>	Σε υγρές περιοχές, μεγάλη διαφορά θερμοκρασίας μεταξύ του αέρα του δωματίου και του κλιματισμένου αέρα μπορεί να προκαλέσει λευκή κάπνα.
<b>Τόσο η μονάδα εσωτερικού χώρου όσο και η εξωτερικού εκπέμπουν λευκή κάπνα</b>	Όταν η μονάδα επανεκκινεί στη λειτουργία HEAT (ΖΕΣΤΗ) μετά την απόψυξη, μπορεί να εκπέμπεται λευκή κάπνα λόγω της υγρασίας που παράγεται από τη διαδικασία απόψυξης.
<b>Η μονάδα εσωτερικού χώρου προκαλεί θόρυβο</b>	<p>Μπορεί να εμφανιστεί ένας ήχος σφυρίγματος όταν οι περσίδες επανέλθουν στη θέση τους.</p> <p>Ένας ήχος τριγμού μπορεί να προκύψει μετά τη λειτουργία της μονάδας σε λειτουργία HEAT (ΖΕΣΤΗ) λόγω της επέκτασης και της συστολής των πλαστικών εξαρτημάτων της μονάδας.</p>
<b>Τόσο η μονάδα εσωτερικού χώρου όσο και η εξωτερικού προκαλούν θόρυβο</b>	<p>Χαμηλός σε ένταση συριστικός ήχος κατά τη λειτουργία: Αυτό είναι νορμάλ και προκαλείται από το ψυκτικό υγρό που περνά την εσωτερική και εξωτερική μονάδα.</p> <p>Ο χαμηλός σε ένταση συριστικός ήχος ξεκινάει όταν αρχίζει το σύστημα, έχει σταματήσει να τρέχει ή κατά τη λειτουργία απόψυξης: Αυτός ο θόρυβος είναι φυσιολογικός και προκαλείται από τη διακοπή ή την αλλαγή της κατεύθυνσης του ψυκτικού αερίου.</p> <p>Τσιριχτός ήχος: Η κανονική διαστολή και συστολή των πλαστικών και μεταλλικών μερών που προκαλούνται από μεταβολές της θερμοκρασίας κατά τη λειτουργία μπορεί να προκαλέσουν τριγμούς.</p>



Πρόβλημα	Πιθανές Αιτίες
<b>Η μονάδα εξωτερικού χώρου προκαλεί θόρυβο</b>	Η μονάδα θα κάνει διαφορετικούς ήχους ανάλογα με τον τρέχοντα τρόπο λειτουργίας.
<b>Από την μονάδα εξωτερικού ή εσωτερικού χώρου εκπέμπεται σκόνη</b>	Η μονάδα μπορεί να συσσωρεύσει σκόνη κατά τη διάρκεια εκτεταμένων περιόδων αχρησίας, οι οποίες θα εκπέμπονται όταν η συσκευή είναι ενεργοποιημένη. Αυτό μπορεί να μετριαστεί με την κάλυψη της μονάδας κατά τη διάρκεια μεγάλων περιόδων αδράνειας.
<b>Η μονάδα εκπέμπει κακή οσμή</b>	Η μονάδα μπορεί να απορροφά οσμές από το περιβάλλον (όπως έπιπλα, μαγειρικά σκεύη, τσιγάρα κλπ.) που θα εκπέμπονται κατά τη διάρκεια λειτουργίας της.
	Τα φίλτρα της μονάδας μούχλιασαν και πρέπει να καθαριστούν.
<b>Ο ανεμιστήρας της μονάδας εξωτερικού χώρου δεν λειτουργεί</b>	Κατά τη λειτουργία, η ταχύτητα του ανεμιστήρα ελέγχεται για τη βελτιστοποίηση της λειτουργίας του προϊόντος.
<b>Η λειτουργία είναι ασταθής, απρόβλεπτη ή η μονάδα δεν ανταποκρίνεται</b>	Οι παρεμβολές από κεραίες κινητών τηλεφώνων και απομακρυσμένους ενισχυτές μπορεί να προκαλέσουν δυσλειτουργία της μονάδας. Σε αυτήν την περίπτωση, δοκιμάστε τα εξής: <ul style="list-style-type: none"> <li>• Αποσυνδέστε τη συσκευή και στη συνέχεια επανασυνδέστε την.</li> <li>• Πατήστε το κουμπί ON/OFF (ΕΝΕΡΓΟΠΟΙΗΣΗ/ΑΠΕΝΕΡΓΟΠΟΙΗΣΗ) στο τηλεκοντρόλ και η μονάδα θα αρχίσει να λειτουργεί.</li> </ul>
<b>ΣΗΜΕΙΩΣΗ:</b> Εάν το πρόβλημα παραμένει, επικοινωνήστε με έναν τοπικό αντιπρόσωπο ή το πλησιέστερο κέντρο εξυπηρέτησης πελατών. Αναφέρετε λεπτομερώς τη δυσλειτουργία της μονάδας καθώς και τον αριθμό μοντέλου.	

## Αντιμετώπιση Προβλήματος











Όταν προκύψουν προβλήματα, παρακαλούμε να ελέγξετε τα παρακάτω σημεία πριν επικοινωνήσετε με μια εταιρεία επισκευών.

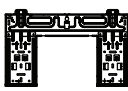

Πρόβλημα	Πιθανές Αιτίες	Λύση
<b>Κακή Απόδοση Ψύξης</b>	Η ρύθμιση θερμοκρασίας μπορεί να είναι μεγαλύτερη από τη θερμοκρασία περιβάλλοντος	Μειώστε τη ρύθμιση θερμοκρασίας
	Ο εναλλαγέας θερμότητας στην εσωτερική ή εξωτερική μονάδα είναι βρώμικος.	Καθαρίστε το αγωγό θερμότητας
	Το φίλτρο αέρα είναι βρώμικο	Αφαιρέστε το φίλτρο και καθαρίστε τον σύμφωνα με τις οδηγίες
	Η είσοδος ή η έξοδος του αέρα οποιασδήποτε από τις μονάδες είναι αποκλεισμένη	Απενεργοποιήστε τη μονάδα, αφαιρέστε το εμπόδιο και ενεργοποιήστε τη ξανά
	Οι πόρτες και τα παράθυρα είναι ανοιχτά	Βεβαιωθείτε ότι όλες οι πόρτες και τα παράθυρα είναι κλειστά κατά τη λειτουργία της μονάδας
	Η υπερβολική θερμότητα δημιουργείται από το φως του ήλιου	Κλείστε τα παράθυρα και τις κουρτίνες σε περιόδους υψηλής θερμότητας ή έντονης ηλιοφάνειας
	Πάρα πολλές πηγές θερμότητας στο δωμάτιο (άνθρωποι, υπολογιστές, ηλεκτρονικά κ.λπ.)	Μειώστε την ποσότητα των πηγών θερμότητας
	Κακή ψύξη λόγω διαρροής ή μακράς χρήσης.	Τσεκάρτε για διαρροές, συνδέστε αν χρειαστεί το καπάκι του ψυκτικού.
Η λειτουργία SILENCE (ΣΙΩΠΗΣ) είναι ενεργοποιημένη (προαιρετική λειτουργία)	Η λειτουργία SILENCE (ΣΙΩΠΗΣ) μπορεί να μειώσει την απόδοση και τη λειτουργία της συσκευής. Κλείστε τη λειτουργία SILENCE (ΣΙΩΠΗΣ).	

Πρόβλημα	Πιθανές Αιτίες	Λύση
<b>Η μονάδα δεν λειτουργεί</b>	Διακοπή ρεύματος	Περιμένετε να αποκατασταθεί η τροφοδοσία
	Η τροφοδοσία είναι απενεργοποιημένη	Ενεργοποιήστε την τροφοδοσία
	Η ασφάλεια έχει καεί	Αντικαταστήστε την ασφάλεια
	Οι μπαταρίες του τηλεχειριστηρίου έχουν τελειώσει	Αντικαταστήστε τις μπαταρίες
	Η προστασία των 3 λεπτών της μονάδας έχει ενεργοποιηθεί	Περιμένετε τρία λεπτά μετά την επανεκκίνηση της μονάδας
	Ο χρονοδιακόπτης είναι ενεργοποιημένος	Απενεργοποιήστε το χρονοδιακόπτη
<b>Η μονάδα ξεκινά και σταματά συχνά</b>	Υπάρχει πολύ ή λίγο ψυκτικό στο σύστημα	Τσεκάρετε για διαρροές και προσθέστε ψυκτικό στο σύστημα
	Μη συμπιεσμένο αέριο ή υγρασία έχει μπει στο σύστημα.	Αδειάστε και προσθέστε ωυκτικό στο σύστημα
	Ο συμπιεστής είναι σπασμένος	Αντικαταστήστε τον συμπιεστή
	Η τάση είναι πολύ υψηλή ή χαμηλή	Βάλτε μανοστάτη για τη ρύθμιση της τάσεως.
<b>Κακή απόδοση θέρμανσης</b>	Η εξωτερική θερμοκρασία είναι εξαιρετικά χαμηλή	Χρησιμοποιήστε τη βοηθητική συσκευή θέρμανσης
	Ψυχρός αέρας μπαίνει μέσα από τις πόρτες και τα παράθυρα	Βεβαιωθείτε ότι όλες οι πόρτες και τα παράθυρα είναι κλειστά κατά τη χρήση
	Κακή ψύξη λόγω διαρροής ή μακράς χρήσης.	Τσεκάρετε για διαρροές, συνδέστε αν χρειαστεί το καπάκι του ψυκτικού.
<b>Οι λυχνίες ένδειξης συνεχίζουν να αναβοσβήνουν</b>	<p>Η μονάδα μπορεί να σταματήσει τη λειτουργία ή να συνεχίσει να τρέχει με ασφάλεια. Εάν οι λυχνίες ένδειξης συνεχίσουν να αναβοσβήνουν ή εμφανίζονται κωδικοί σφαλμάτων, περιμένετε περίπου 10 λεπτά. Το πρόβλημα μπορεί να επιλυθεί μόνο του.</p> <p>Εάν όχι, αποσυνδέστε την τροφοδοσία και, στη συνέχεια, συνδέστε τη ξανά. Ενεργοποιήστε τη μονάδα. Εάν το πρόβλημα παραμένει, αποσυνδέστε την παροχή ρεύματος και επικοινωνήστε με το πλησιέστερο κέντρο εξυπηρέτησης πελατών.</p>	
<b>Κωδικός λάθους εμφανίζεται και ξεκινά με τα γράμματα αυτά στην οθόνη της εσωτερική μονάδας:</b> <ul style="list-style-type: none"> <li>• E (x), P (x), F (x)</li> <li>• EH (xx), EL (xx), EC (xx)</li> <li>• PH (xx), PL (xx), PC (xx)</li> </ul>		
<b>ΣΗΜΕΙΩΣΗ:</b> Εάν το πρόβλημά σας εξακολουθεί να υπάρχει μετά την εκτέλεση των ανωτέρω ελέγχων και διαγνωστικών, απενεργοποιήστε τη μονάδα αμέσως και επικοινωνήστε με ένα εξουσιοδοτημένο κέντρο επισκευής.		

# Αξεσουάρ

Το σύστημα κλιματισμού περιλαμβάνει τα ακόλουθα εξαρτήματα. Χρησιμοποιήστε όλα τα εξαρτήματα εγκατάστασης και τα αξεσουάρ για να εγκαταστήσετε το κλιματιστικό. Η λάθος εγκατάσταση μπορεί να προκαλέσει διαρροή νερού, ηλεκτροπληξία και πυρκαγιά, ή να προκαλέσει βλάβη στον εξοπλισμό. Τα κομμάτια αυτά δεν περιλαμβάνονται και αγοράζονται χωριστά.

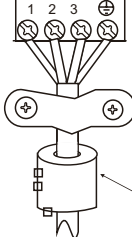
Όνομα Αξεσουάρ	Αριθμός (τμχ)	Σχήμα	Όνομα Αξεσουάρ	Αριθμός (τμχ)	Σχήμα
Εγχειρίδιο	2-3		Τηλεχειριστήριο	1	
Σύνδεσμος αποστράγγισης (για μοντέλα ψύξης και θέρμανσης)	1		Μπαταρία	2	
Σφράγισμα (για μοντέλα ψύξης και θέρμανσης)	1		Βάση τηλεχειριστηρίου (προαιρετική)	1	
Πλάκα συναρμολόγησης	1		Κατσαβίδι επισκευής βάσης τηλεχειριστηρίου (προαιρετικά)	2	
Αγκυρα	5 ~ 8 (ανάλογα με το μοντέλο)		Μικρό Φίλτρο (πρέπει να εγκατασταθεί στο πίσω του βασικού φίλτρου αέρα από τον εγκεκριμένο τεχνικό που θα εγκαταστήσει το μηχάνημα)	1 ~ 2 (ανάλογα με το μοντέλο)	
Κατσαβίδι πλάκας εγκατάστασης	5 ~ 8 (ανάλογα με το μοντέλο)				

Όνομα	Σχήμα	Αριθμός (τμχ)	
Σύνδεση του συστήματος σωλήνων	Πλευρά υγρών	Φ 6,35( 1/4in)	Μέρη που πρέπει να αγοράσετε χωριστά. Ρωτήστε τον πωλητή για το σωστό μέγεθος του σωλήνα που θα αγοράσετε.
		Φ 9,52 (3/8in)	
	Πλευρά αερίων	Φ 9,52 (3/8in)	
		Φ 12,7 (1/2in)	
		Φ 16 (5/8in)	
	Φ 19 (3/4in)		
Μαγνητικό δαχτυλίδι και ζώνη (αν παρέχεται, ανατρέξτε το διάγραμμα εγκατάστασης στο συνδετικό καλώδιο.)		Εξαρτάται από το μοντέλο	
		Περάστε τη ζώνη από τη τρύπα στο μαγνητικό δαχτυλίδι για να επισκευάσετε το καλώδιο	

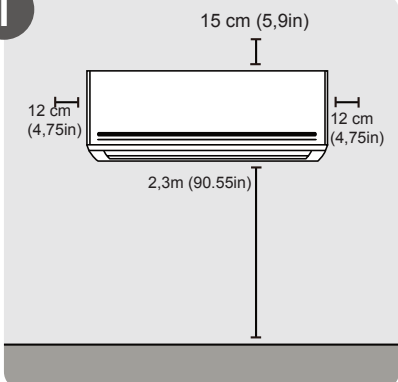

# Σύνοψη Εγκατάστασης – Μονάδα Εσωτερικού Χώρου

- 

**1**

15 cm (5,9in)  
12 cm (4,75in)  
12 cm (4,75in)  
2,3m (90.55in)

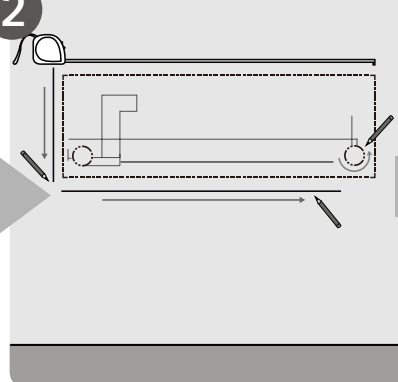
**Επιλέξτε Τοποθεσία Εγκατάστασης**
- 

**2**

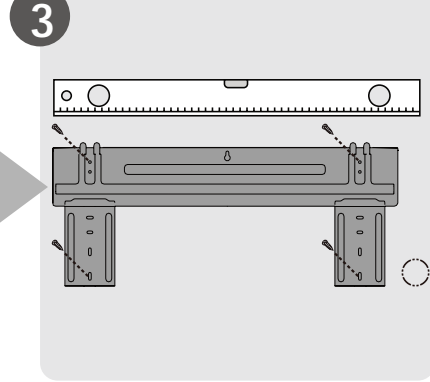
**Προσδιορίστε Τη θέση της Τρύπας Στον Τοίχο**
- 

**3**

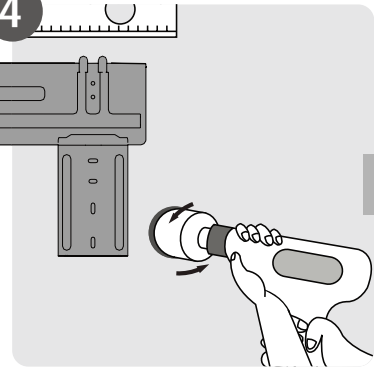
**Συνδέστε την Πλάκα Συναρμολόγησης**
- 

**4**

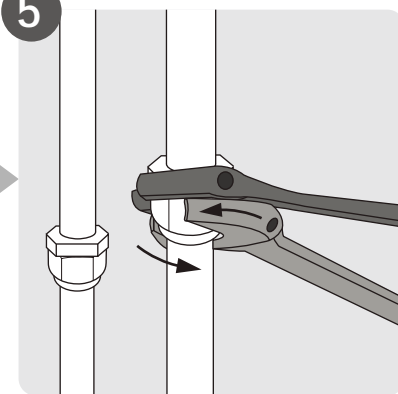
**Κάντε Την Τρύπα**
- 

**5**

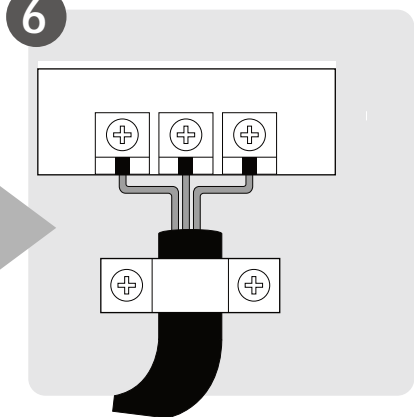
**Συνδέστε τις Σωληνώσεις**
- 

**6**

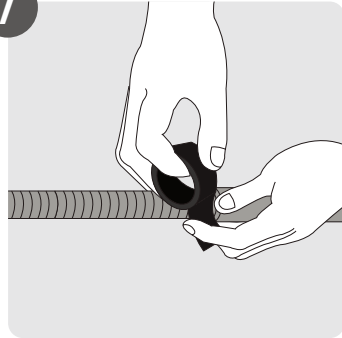
**Συνδέστε την Καλωδίωση (δεν ισχύει για ορισμένες τοποθεσίες στη Βόρεια Αμερική)**
- 

**7**

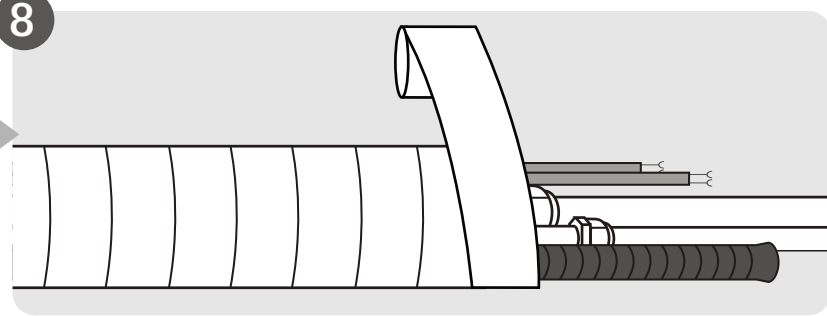
**Προετοιμάστε τον Σωλήνα Αποστράγγισης**
- 

**8**

**Τυλίξτε τους Αγωγούς Και τα Καλώδια (δεν ισχύει για ορισμένες τοποθεσίες στη Βόρεια Αμερική)**
- 

**9**

**Τοποθετήστε την Μονάδα Εσωτερικού Χώρου**

# Εξαρτήματα της Μονάδας

**ΣΗΜΕΙΩΣΗ:** Η εγκατάσταση πρέπει να εκτελείται σύμφωνα με τις απαιτήσεις των τοπικών και εθνικών προτύπων. Η εγκατάσταση ενδέχεται να διαφέρει σε διαφορετικές περιοχές.

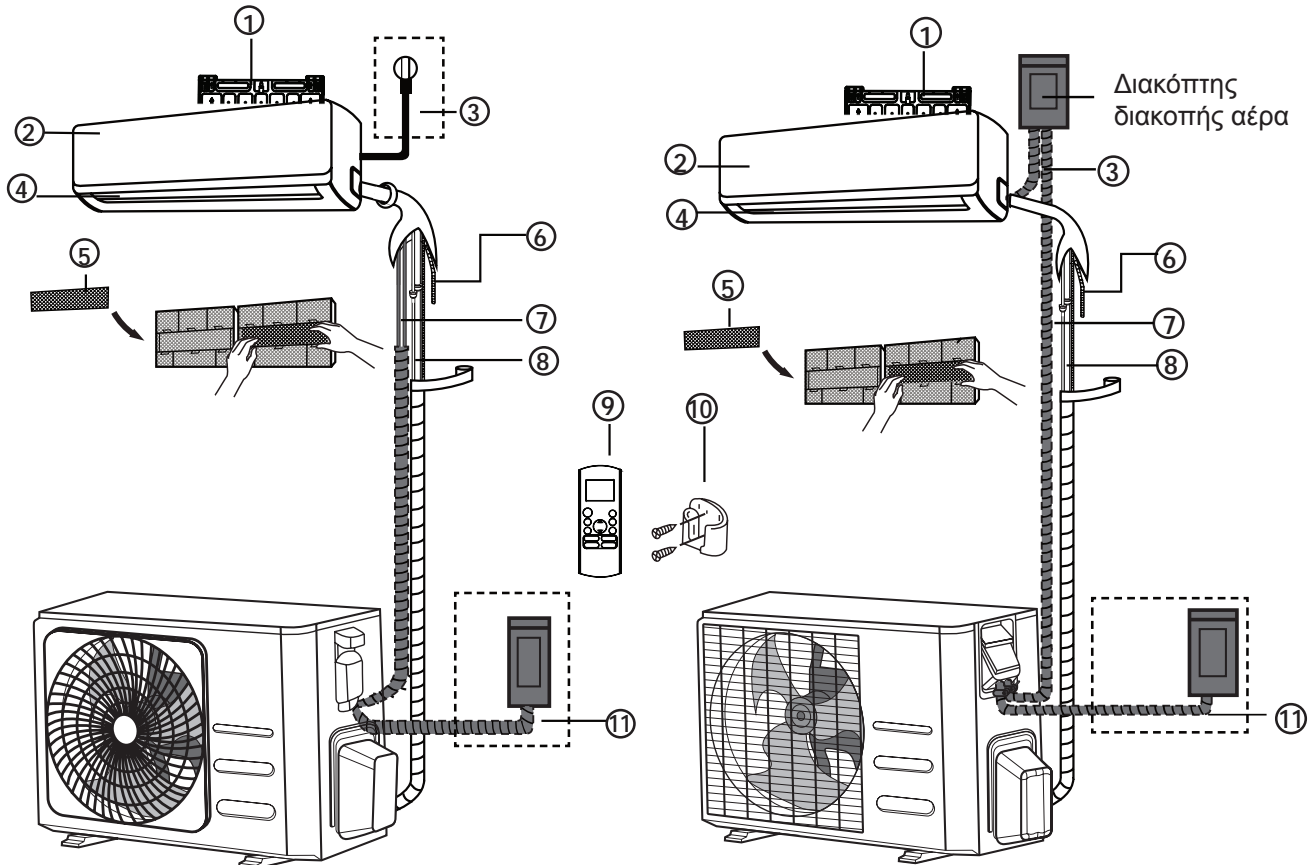

(1)

(2)

- |                                        |                                                                              |                                                                    |
|----------------------------------------|------------------------------------------------------------------------------|--------------------------------------------------------------------|
| ① Πλάκα εγκατάστασης τοίχου            | ⑤ Λειτουργικό Φίλτρο (στο πίσω μέρος του κυρίως Φίλτρου – ορισμένες μονάδες) | ⑨ Τηλεχειριστήριο                                                  |
| ② Πρόσοψη                              | ⑥ Σωλήνας Αποχαίτευσης                                                       | ⑩ Βάση τηλεκοντρόλ (ορισμένες μονάδες)                             |
| ③ Καλώδιο Ρεύματος (ορισμένες μονάδες) | ⑦ Καλώδιο σήματος:                                                           | ⑪ Καλώδιο τροφοδοσίας μονάδας εξωτερικού χώρου (ορισμένες μονάδες) |
| ④ Περσίδες                             | ⑧ Σωληνώσεις ψυκτικού υγρού                                                  |                                                                    |

## ΣΗΜΕΙΩΣΗ ΓΙΑ ΤΙΣ ΕΙΚΟΝΕΣ

Οι εικόνες σε αυτό το εγχειρίδιο έχουν επεξηγηματικούς σκοπούς. Το πραγματικό σχήμα της δικής σας μονάδας εσωτερικού χώρου μπορεί να είναι ελαφρώς διαφορετικό. Το πραγματικό της σχήμα υπερτερεί.

# Εγκατάσταση Εσωτερικής Μονάδας

## Οδηγίες Εγκατάστασης –Εσωτερική μονάδα

### ΠΡΙΝ ΤΗΝ ΕΓΚΑΤΑΣΤΑΣΗ

Πριν την εγκατάσταση της μονάδας εσωτερικού χώρου, ανατρέξτε στην ετικέτα πάνω στο κουτί προϊόντος, για να βεβαιωθείτε ότι ο αριθμός μοντέλου της μονάδας εσωτερικού χώρου αντιστοιχεί στον αριθμό μοντέλου της μονάδας εξωτερικού χώρου.

### Βήμα 1: Επιλέξτε τοποθεσία εγκατάστασης

Πριν εγκαταστήσετε την μονάδα εσωτερικού χώρου, πρέπει να επιλέξετε την κατάλληλη θέση. Τα παρακάτω είναι πρότυπα που θα σας βοηθήσουν να επιλέξετε μια κατάλληλη θέση για τη μονάδα.

### Οι κατάλληλες τοποθεσίες εγκατάστασης πληρούν τα ακόλουθα πρότυπα:

- Καλή κυκλοφορία αέρα
- Βολική αποστράγγιση
- Ο θόρυβος από τη μονάδα να μην ενοχλεί άλλους ανθρώπους
- Στιβαρή και σταθερή τοποθεσία – δεν πρέπει να δονείται
- Αρκετά στιβαρή για να υποστηρίξει το βάρος της μονάδας
- Μέρος που να απέχει τουλάχιστον ένα μέτρο από όλες τις άλλες ηλεκτρικές συσκευές (π.χ. τηλεόραση, ραδιόφωνο, υπολογιστή)

### ΜΗΝ εγκαταστήσετε τη μονάδα στις παρακάτω θέσεις:

- Κοντά σε οποιαδήποτε πηγή θερμότητας, ατμού ή καύσιμου αερίου
- Κοντά σε εύφλεκτα αντικείμενα όπως κουρτίνες ή ρούχα
- Κοντά σε οποιοδήποτε εμπόδιο που μπορεί να εμποδίσει την κυκλοφορία του αέρα
- Κοντά στην πόρτα
- Σε μια τοποθεσία που εκθέτει τη συσκευή σε άμεσο ηλιακό φως

### ΣΗΜΕΙΩΣΗ ΣΧΕΤΙΚΑ ΜΕ ΤΗΝ ΤΡΥΠΑ ΣΤΟΝ ΤΟΙΧΟ:

Αν δεν υπάρχει επισκευασμένος σωλήνας ψύξης: Όταν επιλέγετε τη θέση, πρέπει να αφήσετε αρκετό χώρο για μια τρύπα στον τοίχο (βλ. **Τρυπήστε τον τοίχο για την σύνδεση των αγωγών**) για το καλώδιο σήματος και τις σωληνώσεις ψυκτικού υγρού που συνδέουν τις μονάδες εσωτερικού και εξωτερικού χώρου. Η προεπιλεγμένη θέση για όλες τις σωληνώσεις είναι η δεξιά πλευρά της μονάδας εσωτερικού (όπως βλέπετε τη μονάδα). Ωστόσο, οι σωληνώσεις μπορούν να τοποθετηθούν τόσο προς τα αριστερά όσο και προς τα δεξιά της μονάδας.

### Ανατρέξτε στο παρακάτω διάγραμμα για να πετύχετε την κατάλληλη απόσταση από τοίχους και οροφή:

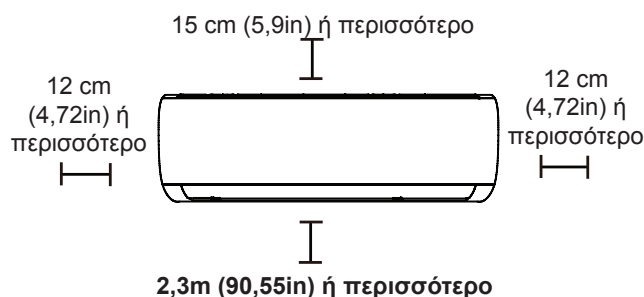

### Βήμα 2: Τοποθετήστε την πλάκα στήριξης στον τοίχο

Η πλάκα στήριξης είναι η συσκευή στην οποία θα τοποθετήσετε την μονάδα εσωτερικού χώρου.

- Βγάλτε τη πλάκα στήριξης από το πίσω μέρος της εσωτερικής μονάδας.

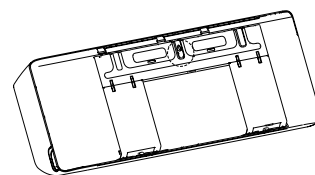

- Ασφαλίστε την πλάκα στήριξης στον τοίχο με τις βίδες που σας παρέχονται. Βεβαιωθείτε ότι η πλάκα στήριξης είναι επίπεδη στον τοίχο.

### ΣΗΜΕΙΩΣΗ ΓΙΑ ΤΣΙΜΕΝΤΕΝΙΟΥΣ Ή ΤΟΥΒΛΙΝΟΥΣ ΤΟΙΧΟΥΣ:

Εάν ο τοίχος είναι κατασκευασμένος από τούβλο, τσιμέντο ή παρόμοιο υλικό, τρυπήστε οπές διαμέτρου 5mm (0,2in-διάμετρος) στον τοίχο και τοποθετήστε τις αγκυρώσεις που παρέχονται. Στη συνέχεια, στερεώστε την πλάκα στερέωσης στον τοίχο σφίγγοντας τις βίδες απευθείας στις άγκυρες του κλιπ.

### Βήμα 3: Τρυπήστε τον τοίχο για την σύνδεση των αγωγών

1. Καθορίστε τη θέση της οπής στον τοίχο με γνώμονα τη θέση της πλάκας στήριξης. Δείτε **Διαστάσεις Πλάκας Εγκατάστασης**.
2. Χρησιμοποιώντας τρυπάνι 65 mm (2,5in) ή 90 mm (3,54in) (ανάλογα με τα μοντέλα), κάντε μια τρύπα στον τοίχο. Βεβαιωθείτε ότι η οπή γίνεται με ελαφρά γωνία προς τα κάτω, έτσι ώστε το εξωτερικό άκρο της οπής να είναι χαμηλότερο από το εσωτερικό άκρο κατά περίπου 5mm έως 7mm (0,2-0,275in). Αυτό θα εξασφαλίσει σωστή αποστράγγιση του νερού.
3. Τοποθετήστε την προστατευτική μανσέτα στην τρύπα. Αυτό προστατεύει τις άκρες της τρύπας και θα σας βοηθήσει να τη σφραγίσετε όταν ολοκληρώσετε τη διαδικασία εγκατάστασης.

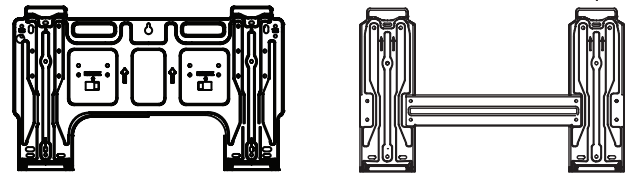

Τύπος A

Τύπος B

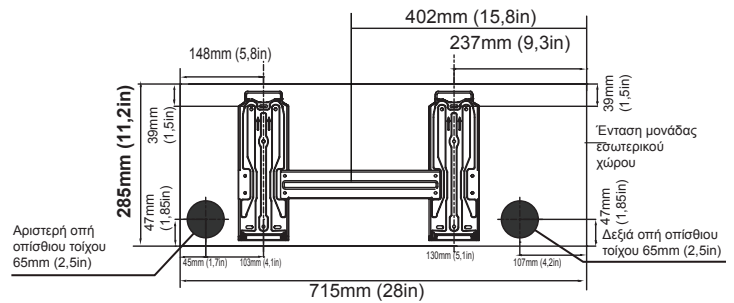

Μοντέλο A

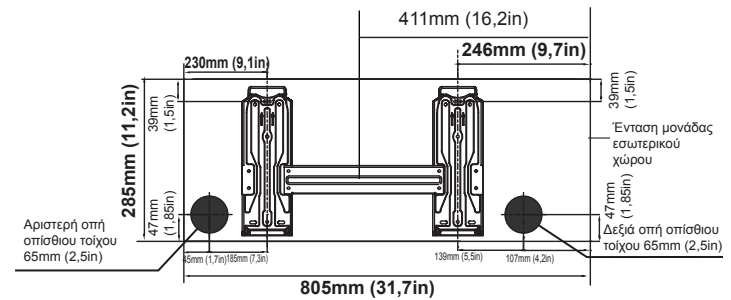

Μοντέλο B

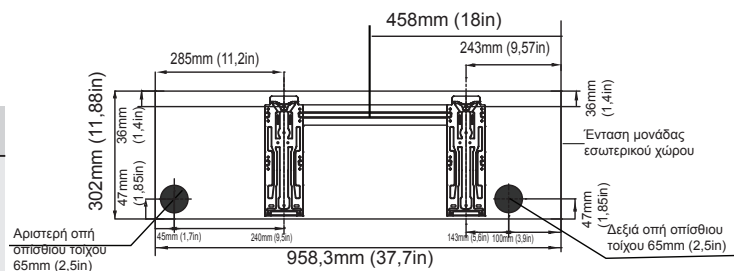

Μοντέλο C

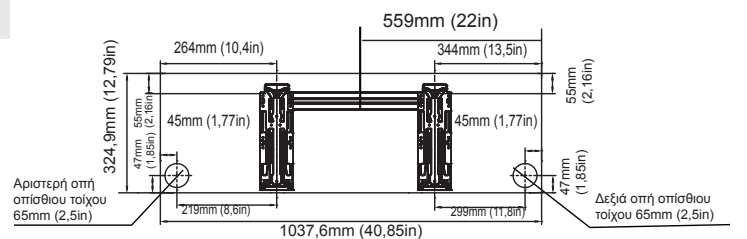

Μοντέλο D

### ΠΡΟΣΟΧΗ

Κατά τη δημιουργία της οπής στον τοίχο, βεβαιωθείτε ότι αποφεύγετε τα καλώδια, τις υδραυλικές εγκαταστάσεις και άλλα ευαίσθητα σημεία στον τοίχο.

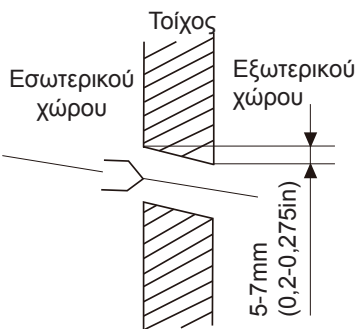

### ΔΙΑΣΤΑΣΕΙΣ ΠΛΑΚΑΣ ΣΤΗΡΙΞΗΣ

Τα διαφορετικά μοντέλα έχουν διαφορετικές πλάκες στήριξης. Για της διαφορετικές απαιτήσεις, το σχήμα της πλάκας μπορεί να είναι ελαφρώς διαφορετικό. Αλλά οι διαστάσεις εγκατάστασης είναι οι ίδιες με το μέγεθος της εσωτερικής μονάδας.

Δείτε Τύπο A και Τύπο B για παράδειγμα:

Σωστός προσανατολισμό της πλάκας στήριξης

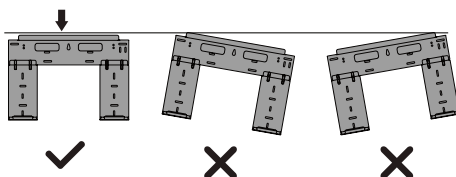

**ΣΗΜΕΙΩΣΗ:** Όταν ο συνδετικός πλάγιος σωλήνας αερίου είναι Φ 16mm (5/8in) ή περισσότερο, η οπή του τοίχου πρέπει να είναι 90mm (3,54in).

#### Βήμα 4: Προετοιμάστε τις σωληνώσεις ψυκτικού υγρού

Οι σωληνώσεις ψυκτικού υγρού είναι μέσα σε ένα μονωτικό περιβλήμα συνδεδεμένο στο πίσω μέρος της μονάδας. Πρέπει να προετοιμάσετε τις σωληνώσεις πριν τις περάσετε μέσα από την τρύπα στον τοίχο.

1. Με βάση τη θέση της οπής στον τοίχο σε σχέση με την πλάκα στήριξης, επιλέξτε την πλευρά από την οποία θα εξέλθει η σωληνώση από τη μονάδα.
2. Εάν η οπή του τοίχου βρίσκεται πίσω από τη μονάδα, κρατήστε το εξάρτημα εξόδου στη θέση του. Εάν η τρύπα του τοίχου βρίσκεται στην πλευρά της μονάδας εσωτερικού χώρου, αφαιρέστε το πλαστικό εξάρτημα εξόδου από τα πλάγια της μονάδας. Αυτό θα δημιουργήσει μια υποδοχή μέσα της οποίας οι σωληνώσεις σας θα μπορούν να εξέλθουν από τη μονάδα. Χρησιμοποιήστε λεπτά εργαλεία εάν το πλαστικό εξάρτημα εξαγωγής είναι πολύ δύσκολο να αφαιρεθεί με το χέρι.

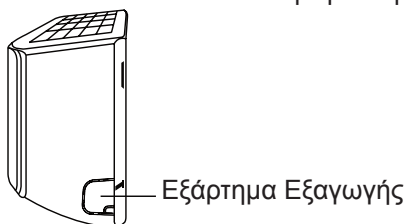

3. Αν οι υπάρχουσες συνδετικές σωληνώσεις είναι ήδη ενσωματωμένες στον τοίχο, προχωρήστε κατευθείαν στο βήμα **Συνδέστε τον Σωλήνα Αποστράγγισης**. Εάν δεν υπάρχουν ενσωματωμένες σωληνώσεις, συνδέστε τις σωληνώσεις ψυκτικού υγρού της μονάδας εσωτερικού χώρου με τις σωληνώσεις σύνδεσης που θα ενωθούν με τις μονάδες εσωτερικού και εξωτερικού χώρου. Για λεπτομερείς οδηγίες, ανατρέξτε στην ενότητα **Σύνδεση Σωλήνωσης Ψυκτικού Υγρού** αυτού του εγχειριδίου.

#### ΣΗΜΕΙΩΣΗ ΣΤΗΝ ΓΩΝΙΑ ΣΩΛΗΝΩΣΗΣ

Ο σωλήνας ψύξεως μπορεί να εξέλθει από την εσωτερική μονάδα με 4 τρόπους: Αριστερά, Δεξιά, Διαγώνια, Κάθετα.

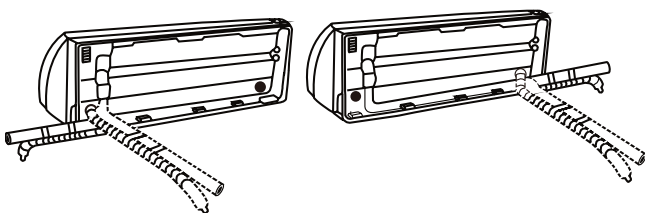

#### ΠΡΟΣΟΧΗ

Να είστε ιδιαίτερα προσεκτικοί ώστε να μην χτυπάτε ή να μην βλάπτετε τις σωληνώσεις ενώ τις λυγίζετε αντίθετα από τη μονάδα. Οποιαδήποτε χτυπήματα στη σωληνώση θα επηρεάσουν την απόδοση της μονάδας.

**Βήμα 5: Συνδέστε τον σωλήνα αποστράγγισης**  
Από μόνος του, ο εύκαμπτος σωλήνας αποστράγγισης είναι τοποθετημένος στην αριστερή

πλευρά της μονάδας (όπως βλέπετε το πίσω μέρος της μονάδας). Ωστόσο, μπορεί να συνδεθεί και από τη δεξιά πλευρά. Για να εξασφαλίσετε σωστή αποστράγγιση, τοποθετήστε τον εύκαμπτο σωλήνα αποστράγγισης στην ίδια πλευρά που οι σωληνώσεις ψυκτικού υγρού σας εξέρχονται από τη μονάδα. Συνδέστε την προέκταση του σωλήνα αποστράγγισης (αγοράζεται ξεχωριστά) στο άκρο του σωλήνα αποστράγγισης.

- Τυλίξτε καλά το σημείο σύνδεσης με ταινία Teflon για να εξασφαλίσετε καλή σφράγιση και για να αποφύγετε διαρροές.
- Για το τμήμα του σωλήνα αποστράγγισης που θα παραμείνει σε εσωτερικούς χώρους, τυλίξτε το με μόνωση σωλήνα αφρού για να αποφύγετε τη συμπύκνωση.
- Βγάλτε το φίλτρο αέρα και αφήστε μικρή ποσότητα νερού μέσα στο παν για να βεβαιωθείτε ότι το νερό κυκλοφορεί ομαλά.

#### ΣΗΜΕΙΩΣΗ ΣΤΗΝ ΕΓΚΑΤΑΣΤΑΣΗ ΣΩΛΗΝΑ ΑΠΟΣΤΡΑΓΓΙΣΗΣ

Βεβαιωθείτε ότι το λάστιχο ακολουθεί τα κάτωθεν.

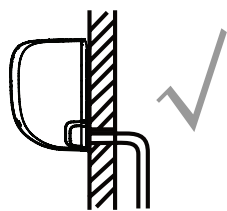

ΔΙΟΡΘΩΣΗ

Βεβαιωθείτε ότι δεν υπάρχουν τσακίσεις ή γρατζουνιές στο σωλήνα αποστράγγισης για να εξασφαλιστεί η σωστή αποστράγγιση.

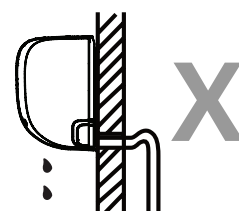

ΛΑΘΟΣ

Οι τσακίσεις στο σωλήνα αποστράγγισης θα δημιουργήσουν παγίδες νερού.

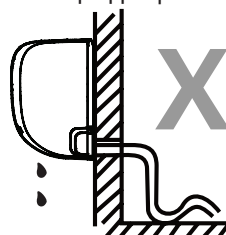

ΛΑΘΟΣ

Οι τσακίσεις στο σωλήνα αποστράγγισης θα δημιουργήσουν παγίδες νερού.

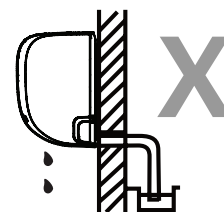

ΛΑΘΟΣ

Μην τοποθετείτε το άκρο του σωλήνα αποστράγγισης στο νερό ή σε δοχεία που συλλέγουν νερό. Αυτό θα αποτρέψει την σωστή αποστράγγιση.

#### ΑΣΦΑΛΙΣΤΕ ΤΗΝ ΑΧΡΗΣΙΜΟΠΟΙΗΤΗ ΟΠΗ ΑΠΟΣΤΡΑΓΓΙΣΗΣ

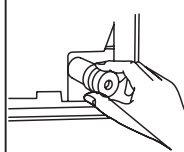

Για να αποφύγετε ανεπιθύμητες διαρροές πρέπει να συνδέσετε την αχρησιμοποίητη οπή αποστράγγισης με το παρεχόμενο λαστιχένιο πώμα.



## ! ΠΡΙΝ ΚΑΝΕΤΕ Ο,ΤΙ ΗΛΕΚΤΡΟΛΟΓΙΚΟ, ΔΙΑΒΑΣΤΕ ΑΥΤΕΣ ΤΙΣ ΟΔΗΓΙΕΣ

- Όλες οι καλωδιώσεις πρέπει να συμμορφώνονται με τους τοπικούς και εθνικούς ηλεκτρικούς κανονισμούς και πρέπει να εγκαθίστανται από εξουσιοδοτημένο ηλεκτρολόγο.
- Όλες οι ηλεκτρικές συνδέσεις πρέπει να έχουν δημιουργηθεί με βάση το Ηλεκτρικό Διάγραμμα Συνδέσεων που βρίσκεται στα πάνελ των εσωτερικών και εξωτερικών μονάδων.
- Εάν υπάρχει σοβαρό πρόβλημα ασφάλειας με την τροφοδοσία ρεύματος, σταματήστε αμέσως την εργασία. Εξηγήστε τη συλλογιστική σας στον πελάτη και αρνηθείτε να εγκαταστήσετε τη μονάδα μέχρι να επιλυθεί σωστά το ζήτημα της ασφάλειας.
- Η τάση ρεύματος πρέπει να κυμαίνεται μεταξύ 90-110% της ονομαστικής τάσης. Η ανεπαρκής παροχή ρεύματος μπορεί να προκαλέσει δυσλειτουργία, ηλεκτροπληξία, ή πυρκαγιά.
- Εάν συνδέετε το ρεύμα σε σταθερή καλωδίωση, πρέπει να εγκατασταθεί ένα προστατευτικό υπερτάσεων και ένας κύριος διακόπτης τροφοδοσίας.
- Σε περίπτωση σύνδεσης της ηλεκτρικής τροφοδοσίας με σταθερή καλωδίωση, πρέπει να ενσωματωθεί στη σταθερή καλωδίωση ένας απλός διακόπτης ή ένας διακόπτης που αποσυνδέει όλους τους πόλους και έχει διαχωριστικό επαφής τουλάχιστον 1/8 ιντσών (3mm). Ο εξειδικευμένος τεχνικός πρέπει να χρησιμοποιεί εγκεκριμένο διακόπτη κυκλώματος ή εξειδικευμένο απλό διακόπτη.
- Συνδέστε τη συσκευή μόνο σε έξοδο κυκλώματος που δεν μοιράζεται κάποια με κάποια άλλη συσκευή. Μη συνδέετε άλλη συσκευή σε αυτή την πρίζα.
- Βεβαιωθείτε ότι έχετε γειωθεί σωστά το κλιματιστικό.
- Κάθε καλώδιο πρέπει να είναι καλά συνδεδεμένο. Η χαλαρή καλωδίωση μπορεί να προκαλέσει υπερθέρμανση του τερματικού, με αποτέλεσμα τη δυσλειτουργία του προϊόντος και ενδεχόμενη πυρκαγιά.
- Μην αφήνετε τα καλώδια να ακουμπάνε στη σωλήνωση ψυκτικού μέσου, στον συμπιεστή ή σε οποιαδήποτε κινούμενα μέρη μέσα στη μονάδα.
- Αν η μονάδα έχει υποβοηθούμενο ηλεκτρικό θερμαστή, πρέπει να εγκατασταθεί τουλάχιστον 1 μέτρο (40 in) μακριά από εύφλεκτα υλικά.
- Για την αποφυγή ηλεκτρικού σοκ, ποτέ μην αγγίζετε τα ηλεκτρικά μέρη απευθείας μετά την απενεργοποίηση του ρεύματος. Αφού κλείσετε το ηλεκτρικό, πάντα περιμένετε 10 λεπτά ή περισσότερο πριν ακουμπήσετε ηλεκτρικά μέρη.

## ! ΠΡΟΕΙΔΟΠΟΙΗΣΗ

### ΠΡΙΝ ΠΡΑΓΜΑΤΟΠΟΙΗΣΕΤΕ ΟΠΟΙΑΔΗΠΟΤΕ ΕΡΓΑΣΙΑ ΠΟΥ ΣΧΕΤΙΖΕΤΑΙ ΜΕ ΤΑ ΗΛΕΚΤΡΙΚΑ Ή ΤΗΝ ΚΑΛΩΔΙΩΣΗ, ΚΛΕΙΣΤΕ ΤΗΝ ΚΥΡΙΑ ΤΡΟΦΟΔΟΣΙΑ ΤΗΣ ΣΥΣΚΕΥΗΣ.

#### Βήμα 6: Συνδέστε τα καλώδια σήματος και τροφοδοσίας

Το καλώδιο σήματος επιτρέπει την επικοινωνία μεταξύ της μονάδας εσωτερικού και εξωτερικού χώρου. Πρέπει να επιλέξετε το κατάλληλο μέγεθος καλωδίου πριν το ετοιμάσετε για σύνδεση.

#### Τύποι καλωδίων

- **Εσωτερικό Καλώδιο Ρεύματος** (αν υπάρχει): H05VV-F ή H05V2V2-F
- **Εξωτερικό Καλώδιο Ρεύματος:** H07RN-F ή H05RN-F
- **Καλώδιο Σήματος:** H07RN-F

**ΣΗΜΕΙΩΣΗ:** Στη Βόρεια Αμερική, επιλέξτε τον τύπο καλωδίου σύμφωνα με τους τοπικούς ηλεκτρικούς κώδικες και κανονισμούς.

#### Ελάχιστη Διατομεακή Περιοχή Καλωδίων Τροφοδοσίας και Σήματος (Για αναφορά) (Δεν ισχύει για τη Βόρεια Αμερική)

Ονομαστικό Ρεύμα της Συσκευής (A)	Ονομαστική Διατομεακή Περιοχή (mm <sup>2</sup> )
> 3 και ≤ 6	0,75
> 6 και ≤ 10	1
> 10 και ≤ 16	1,5
> 16 και ≤ 25	2,5
> 25 και ≤ 32	4
> 32 και ≤ 40	6

#### ΕΠΙΛΕΞΤΕ ΤΟ ΣΩΣΤΟ ΜΕΓΕΘΟΣ ΚΑΛΩΔΙΩΝ

Το μέγεθος του καλωδίου τροφοδοσίας, του καλωδίου σήματος, της ασφάλειας και του διακόπτη που απαιτείται καθορίζεται από το μέγιστο ρεύμα της μονάδας. Το μέγιστο ρεύμα εμφανίζεται στην πινακίδα που βρίσκεται στην πλαϊνή πλευρά της μονάδας. Ανατρέξτε σε αυτήν την πινακίδα για να επιλέξετε το σωστό καλώδιο, ασφάλεια ή διακόπτη.

**ΣΗΜΕΙΩΣΗ:** Στη Βόρεια Αμερική, επιλέξτε το σωστό μέγεθος καλωδίου σύμφωνα με την ελάχιστη ισχύ κυκλώματος που αναγράφεται στην πινακίδα της μονάδας.

1. Ανοίξτε τον μπροστινό πίνακα της μονάδας εσωτερικού χώρου.
2. Χρησιμοποιώντας ένα κατσαβίδι, ανοίξτε το κάλυμμα του κιβωτίου καλωδίων στη δεξιά πλευρά της μονάδας. Αυτό θα αποκαλύψει το τερματικό μπλοκ.

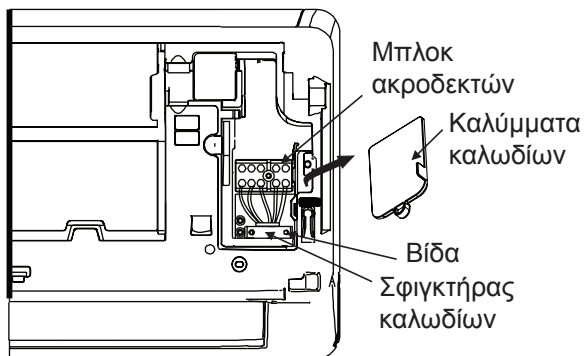

### ΠΡΟΕΙΔΟΠΟΙΗΣΗ

**ΟΛΗ Η ΚΑΛΩΔΙΟΣΗ ΠΡΕΠΕΙ ΝΑ ΓΙΝΕΙ ΜΕ ΒΑΣΗ ΤΟ ΔΙΑΓΡΑΜΜΑ ΚΑΛΩΔΙΟΣΗΣ ΣΟ ΠΙΣΩ ΜΕΡΟΣ ΤΟΥ ΜΠΡΟΣΤΙΝΟΥ ΠΑΝΕΛ ΤΗΣ ΜΟΝΑΔΑΣ.**

3. Αφαιρέστε το σφιγκτήρα καλωδίου κάτω από το μπλοκ ακροδεκτών και τοποθετήστε το στο πλάι.
4. Στο πίσω μέρος της μονάδας, αφαιρέστε το πλαστικό πλαίσιο στην κάτω αριστερή πλευρά της μονάδας.
5. Τροφοδοτήστε το καλώδιο σήματος μέσω αυτής της υποδοχής, στρέψτε το πίσω μέρος της μονάδας προς τα εμπρός.
6. Κοιτώντας το μπροστά της μονάδας, συνδέστε το καλώδιο σύμφωνα με το διάγραμμα καλωδίωσης της εσωτερικής μονάδας, συνδέστε τη γλωττίδα u και βιδώστε καλά κάθε σύρμα στον αντίστοιχο ακροδέκτη.

### ΠΡΟΣΟΧΗ

**ΜΗΝ ΜΠΕΡΔΕΥΕΤΕ ΤΑ ΗΛΕΚΤΡΟΦΟΡΑ ΜΕ ΤΑ ΜΗ ΗΛΕΚΤΡΟΦΟΡΑ ΚΑΛΩΔΙΑ**

Αυτό είναι επικίνδυνο και μπορεί να προκαλέσει δυσλειτουργία της μονάδας κλιματισμού.

7. Αφού ελέγξετε για να βεβαιωθείτε ότι κάθε σύνδεση είναι ασφαλής, χρησιμοποιήστε το σφιγκτήρα καλωδίου για να στερεώσετε το καλώδιο σήματος στη μονάδα. Βιδώστε καλά το σφιγκτήρα καλωδίου.
8. Αντικαταστήστε το κάλυμμα σύρματος στο μπροστινό τμήμα της μονάδας και το πλαστικό

πάνελ στο πίσω μέρος.



### ΣΗΜΕΙΩΣΗ ΣΧΕΤΙΚΑ ΜΕ ΤΗΝ ΚΑΛΩΔΙΩΣΗ

**Η ΣΥΝΔΕΣΗ ΚΑΛΩΔΙΩΝ ΜΠΟΡΕΙ ΝΑ ΔΙΑΦΕΡΕΙ ΕΛΑΦΡΩΣ ΜΕΤΑΞΥ ΜΟΝΑΔΩΝ ΚΑΙ ΠΕΡΙΟΧΩΝ.**

**Βήμα 7: Τυλίξτε τις σωληνώσεις και τα καλώδια**  
Πριν περάσετε τη σωλήνωση, το λάστιχο και το καλώδιο σήματος από την τρύπα πρέπει να τα κολλήσετε μεταξύ τους για να γλιτώσετε χώρο, για προστασία και μόνωση (Όχι στη Βόρεια Αμερική).

1. Βάλτε το λάστιχο αποστράγγισης, σωλήνες ψύξης και καλώδιο σήματος μαζί όπως παρακάτω:

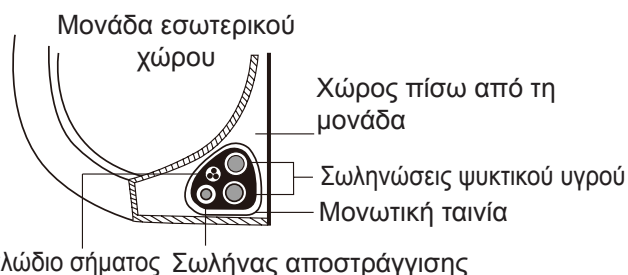

**Ο ΣΩΛΗΝΑΣ ΑΠΟΣΤΡΑΓΓΙΣΗΣ ΠΡΕΠΕΙ ΝΑ ΕΙΝΑΙ ΚΑΤΩ**

Βεβαιωθείτε ότι ο σωλήνας αποστράγγισης βρίσκεται στο κάτω μέρος της δέσμης. Αν βάλετε το καλώδιο πάνω μπορεί το πάνελ να πλημμυρίσει και να οδηγήσει σε φωτιά ή ζημιές από νερό.

**ΜΗΝ ΜΠΛΕΚΕΤΕ ΤΟ ΚΑΛΩΔΙΟ ΣΗΜΑΤΟΣ ΜΕ ΑΛΛΑ ΚΑΛΩΔΙΑ**

Κατά τη ένωση αυτών των αντικειμένων, μην μπλέκετε ή φέρνετε σε επαφή το καλώδιο σήματος με οποιαδήποτε άλλη καλωδίωση.

2. Χρησιμοποιώντας κολλητική ταινία βινυλίου, τοποθετήστε τον εύκαμπτο σωλήνα αποστράγγισης στην κάτω πλευρά των σωλήνων ψυκτικού υγρού.
3. Χρησιμοποιώντας μονωτική ταινία, τυλίξτε το καλώδιο σήματος, τους σωλήνες ψυκτικού μέσου και τον εύκαμπτο σωλήνα αποστράγγισης μεταξύ τους. Ξανασεκάρτε αν όλα είναι κολλημένα μαζί.

**ΜΗΝ ΤΥΛΙΓΕΤΕ ΤΑ ΑΚΡΑ ΤΩΝ ΣΩΛΗΝΩΣΕΩΝ**

Κατά το περιτύλιγμα της δέσμης, κρατήστε τα άκρα των σωληνώσεων ανοιχτά. Θα πρέπει να έχετε πρόσβαση σε αυτές για να ελέγξετε για διαρροές στο τέλος της διαδικασίας εγκατάστασης (ανατρέξτε στην ενότητα **Ηλεκτρικοί Έλεγχοι Και Έλεγχοι Διαρροών** αυτού του εγχειριδίου).



## Βήμα 8: Τοποθετήστε την μονάδα εσωτερικού χώρου

Αν έχετε εγκαταστήσει νέες σωληνώσεις στην μονάδα εξωτερικού χώρου, κάντε τα εξής:

1. Εάν έχετε ήδη περάσει τις σωληνώσεις ψυκτικού υγρού από την τρύπα στον τοίχο, προχωρήστε στο Βήμα 4.
2. Διαφορετικά, βεβαιωθείτε ότι τα άκρα των ψυκτικών σωληνώσεων είναι σφραγισμένα για να αποτρέψετε την είσοδο ακαθαρσιών ή ξένων υλικών στις σωληνώσεις.
3. Περάστε αργά την τυλιγμένη δέσμη σωλήνων ψυκτικού υγρού, σωλήνα αποστράγγισης και καλωδίου σήματος μέσω της οπής στον τοίχο.
4. Γαντζώστε το πάνω μέρος της μονάδας εσωτερικού χώρου στο επάνω άγκιστρο της πλάκας στήριξης.
5. Βεβαιωθείτε ότι η μονάδα είναι αγκιστρωμένη σταθερά στη βάση, εφαρμόζοντας ελαφρά πίεση στην αριστερή και τη δεξιά πλευρά της μονάδας. Η μονάδα δεν πρέπει να κουνιέται ή να μετακινείται.
6. Χρησιμοποιώντας ομοιόμορφη πίεση, πιέστε προς τα κάτω στο κάτω μισό της μονάδας. Συνεχίστε να σπρώχνετε προς τα κάτω μέχρι η συσκευή να ασφαλίσει πάνω στα άγκιστρα κατά μήκος του κάτω μέρους της πλάκας στήριξης.
7. Πάλι, βεβαιωθείτε ότι η μονάδα έχει τοποθετηθεί σωστά ασκώντας ελαφρά πίεση στην αριστερή και τη δεξιά πλευρά της μονάδας.

**Αν οι σωληνώσεις ψυκτικού υγρού έχουν ήδη τοποθετηθεί στον τοίχο, κάντε τα εξής:**

1. Γαντζώστε το πάνω μέρος της μονάδας εσωτερικού χώρου στο επάνω άγκιστρο της πλάκας στήριξης.
2. Χρησιμοποιήστε ένα βραχίονα ή μια σφήνα για να στηρίξετε τη μονάδα, δίνοντάς σας έτσι αρκετό χώρο για τη σύνδεση των σωληνώσεων ψυκτικού υγρού, του καλωδίου σήματος και του σωλήνα αποστράγγισης.

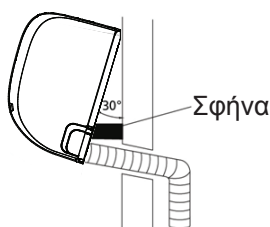

3. Συνδέστε τον εύκαμπτο σωλήνα αποστράγγισης και τις σωληνώσεις ψυκτικού υγρού (ανατρέξτε στην ενότητα **Σύνδεση Σωλήνων Ψυκτικού Μέσου** αυτού του εγχειριδίου για οδηγίες).
4. Κρατήστε το σημείο σύνδεσης σωλήνα εκτεθειμένο για να εκτελέσετε δοκιμή για διαρροές (ανατρέξτε στις ενότητες **Ηλεκτρικοί Έλεγχοι Και Έλεγχοι Διαρροών** αυτού του εγχειριδίου).
5. Μετά τη δοκιμή για διαρροές, τυλίξτε το σημείο σύνδεσης με μονωτική ταινία.
6. Αφαιρέστε το στήριγμα ή τη σφήνα που στηρίζει τη μονάδα.
7. Χρησιμοποιώντας ομοιόμορφη πίεση, πιέστε προς τα κάτω στο κάτω μισό της μονάδας. Συνεχίστε να σπρώχνετε προς τα κάτω μέχρι η συσκευή να ασφαλίσει πάνω στα άγκιστρα κατά μήκος του κάτω μέρους της πλάκας στήριξης.

### Η ΜΟΝΑΔΑ ΕΙΝΑΙ ΡΥΘΜΙΖΟΜΕΝΗ

Λάβετε υπόψη ότι τα άγκιστρα στην πλάκα στήριξης είναι μικρότερα από τις οπές στο πίσω μέρος της μονάδας. Αν δείτε ότι δεν έχετε χώρο να συνδέσετε τους σωλήνες στην εσωτερική μονάδα, η μονάδα μπορεί να μετακινηθεί αριστερά ή δεξιά, κατά 30-50mm (1,18-1,95in), αναλόγως το μοντέλο.

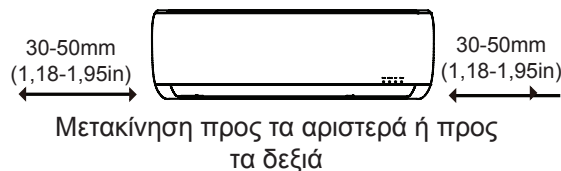

# Εγκατάσταση Μονάδα Εξωτερικού Χώρου

Εγκαταστήστε τη μονάδα ακολουθώντας τοπικούς κώδικες και οδηγίες, ενδέχεται να διαφέρουν ανά περιοχή.

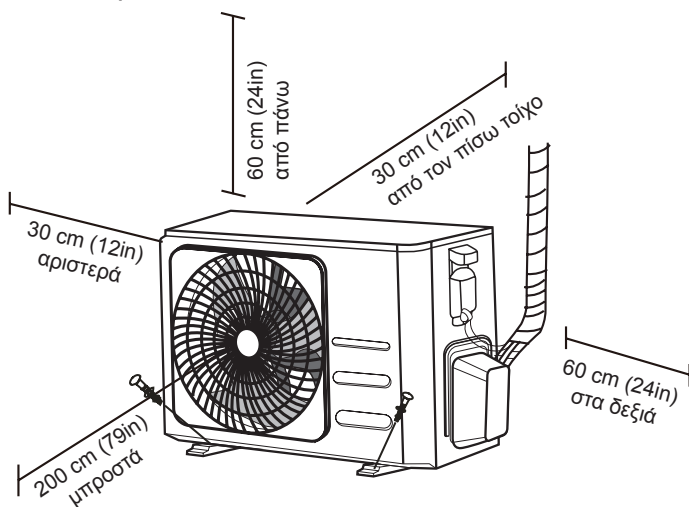

## Οδηγίες Εγκατάσταση – Μονάδα Εξωτερικού Χώρου

### Βήμα 1: Επιλέξτε τοποθεσία εγκατάστασης

Πριν εγκαταστήσετε τη μονάδα εξωτερικού χώρου, πρέπει να επιλέξετε την κατάλληλη θέση. Τα παρακάτω είναι πρότυπα που θα σας βοηθήσουν να επιλέξετε μια κατάλληλη θέση για τη μονάδα.

### Οι κατάλληλες τοποθεσίες εγκατάστασης πληρούν τα ακόλουθα πρότυπα:

- Πρέπει να συνάδει με τις προϋποθέσεις Χώρου εγκατάστασης όπως παραπάνω.
- Καλή κυκλοφορία αέρα και εξαερισμός
- Στιβαρή και σταθερή - η θέση μπορεί να υποστηρίξει τη μονάδα και να μην δονείται
- Ο θόρυβος από τη μονάδα να μην ενοχλεί τους άλλους
- Προστατεύεται από παρατεταμένες περιόδους έκθεσης σε άμεση ηλιοφάνεια ή βροχή
- Όπου αναμένεται χιονόπτωση, λάβετε τα κατάλληλα μέτρα για να αποτρέψετε τη συσσώρευση πάγου και τη ζημιά του πηνίου.

### **ΜΗΝ** εγκαταστήσετε τη μονάδα στις παρακάτω θέσεις:

- ⊘ Κοντά σε ένα εμπόδιο που θα μπλοκάρει τις εισόδους και τις εξόδους αέρα
- ⊘ Κοντά σε έναν δημόσιο δρόμο, σε πολυσύχναστες περιοχές ή όπου ο θόρυβος από τη μονάδα ενδέχεται να ενοχλήσει τους άλλους
- ⊘ Κοντά στα ζώα ή τα φυτά που ενδέχεται να βλάπτονται από την απελευθέρωση καυτού αέρα
- ⊘ Κοντά σε οποιαδήποτε πηγή καυσίμου αερίου
- ⊘ Σε θέση που εκτίθεται σε μεγάλες ποσότητες σκόνης
- ⊘ Σε τοποθεσία εκτεθειμένη σε υπερβολικές ποσότητες αλατούχου αέρα

## ΕΙΔΙΚΕΣ ΠΑΡΑΤΗΡΗΣΕΙΣ ΓΙΑ ΑΚΡΑΙΑ ΚΑΙΡΙΚΑ ΦΑΙΝΟΜΕΝΑ

### Εάν η μονάδα είναι εκτεθειμένη σε βαρύ άνεμο:

Τοποθετήστε τη μονάδα έτσι ώστε ο ανεμιστήρας εξόδου αέρα να έχει κλίση 90 ° προς την κατεύθυνση του ανέμου. Αν χρειαστεί, χτίστε ένα φράγμα μπροστά από τη μονάδα για να την προστατεύσετε από τους εξαιρετικά βαρύν ανέμους.

Δείτε Παρακάτω.

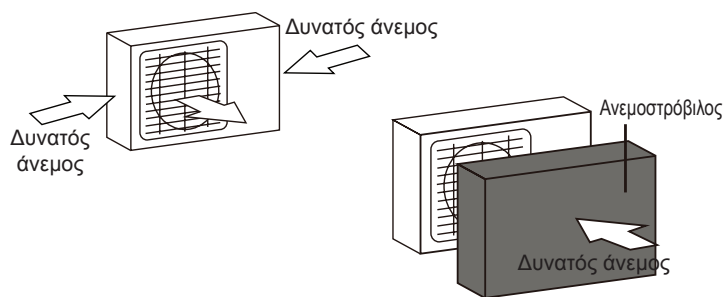

### Εάν η μονάδα είναι συχνά εκτεθειμένη σε έντονη βροχή ή χιόνι:

Κατασκευάστε ένα προστατευτικό πάνω από τη μονάδα για να το προστατέψετε από τη βροχή ή το χιόνι. Προσέξτε μην εμποδίζεται τη ροή αέρα γύρω από τη μονάδα.

### Εάν η μονάδα εκτίθεται συχνά σε αλμυρό αέρα (παραθαλάσσια τοποθεσία):

Χρησιμοποιήστε μονάδα εξωτερικού χώρου ειδικά σχεδιασμένη για να αντιστέκεται στη διάβρωση.

## Βήμα 2: Εγκαταστήστε το σύνδεσμο αποχέτευσης (μονάδα αντλίας ζέστης μόνο)

Πριν βιδώσετε την μονάδα εξωτερικού χώρου στη θέση της, πρέπει να εγκαταστήσετε την αποχέτευση στο κάτω μέρος της μονάδας. Σημειώστε ότι υπάρχουν δύο διαφορετικοί τύποι αποχετεύσεων ανάλογα με τον τύπο της μονάδας εξωτερικού χώρου.

**Αν η σύνδεση αποχέτευσης έχει λαστιχένια σφραγίδα (δες Εικ. Α),** κάντε τα εξής:

1. Τοποθετήστε την ελαστική σφράγιση στο άκρο της σύνδεσης αποστράγγισης που θα συνδεθεί στην μονάδα εξωτερικού χώρου.
2. Τοποθετήστε την σύνδεση της αποχέτευσης στην οπή που βρίσκεται στη βάση της μονάδας.
3. Περιστρέψτε την σύνδεση της αποχέτευσης κατά 90 ° έως ότου ασφαλίσει στη θέση της έτσι όπως βλέπουμε το μπροστινό μέρος της μονάδας.
4. Συνδέστε μια προέκταση εύκαμπτου σωλήνα αποστράγγισης (δεν περιλαμβάνεται) στο σύνδεσμο της αποχέτευσης για να ανακατευθύνετε νερό από τη μονάδα κατά τη λειτουργία θέρμανσης.

**Αν η σύνδεση δεν έρχεται με το πλαστικό (δες Εικ. Β),** κάντε τα ακόλουθα:

1. Τοποθετήστε την σύνδεση της αποχέτευσης στην οπή που βρίσκεται στη βάση της μονάδας. Ο σύνδεσμος αποστράγγισης θα κάνει κλικ στη θέση του.
2. Συνδέστε μια προέκταση εύκαμπτου σωλήνα αποστράγγισης (δεν περιλαμβάνεται) στο σύνδεσμο της αποχέτευσης για να ανακατευθύνετε νερό από τη μονάδα κατά τη λειτουργία θέρμανσης.

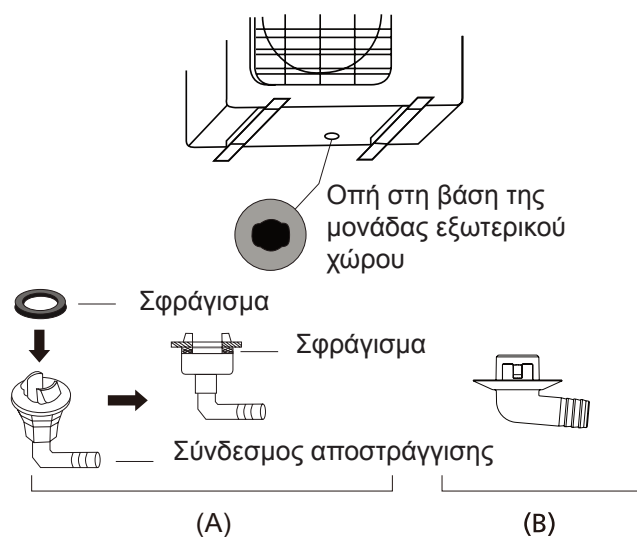

## ! ΣΕ ΨΥΧΡΑ ΚΛΙΜΑΤΑ

Σε ψυχρά κλίματα, βεβαιωθείτε ότι ο εύκαμπτος σωλήνας αποστράγγισης είναι όσο το δυνατόν πιο κάθετος για να εξασφαλίσετε γρήγορη αποστράγγιση νερού. Εάν το νερό αδειάζει πολύ αργά, μπορεί να παγώσει στον εύκαμπτο σωλήνα και να πλημμυρίσει τη μονάδα.

## Βήμα 3: Εξωτερική μονάδα αγκύρωσης

Η εξωτερική μονάδα μπορεί να είναι κολλημένη στο πάτωμα ή πάνω στον τοίχο με γάντζο (M10). Προετοιμάστε τη βάση τοποθέτησης της μονάδας σύμφωνα με τις παρακάτω διαστάσεις.

## ΔΙΑΣΤΑΣΕΙΣ ΕΓΚΑΤΑΣΤΑΣΗΣ ΤΗΣ ΜΟΝΑΔΑΣ

Ακολουθεί μια λίστα με διαφορετικά μεγέθη μονάδας εξωτερικού χώρου και την απόσταση μεταξύ των ποδιών στήριξης. Προετοιμάστε τη βάση τοποθέτησης της μονάδας σύμφωνα με τις παρακάτω διαστάσεις.

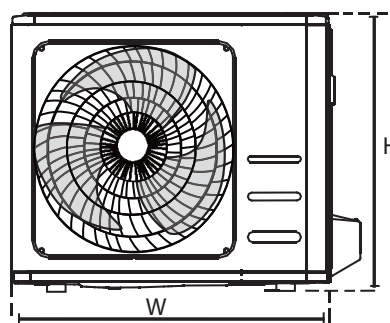
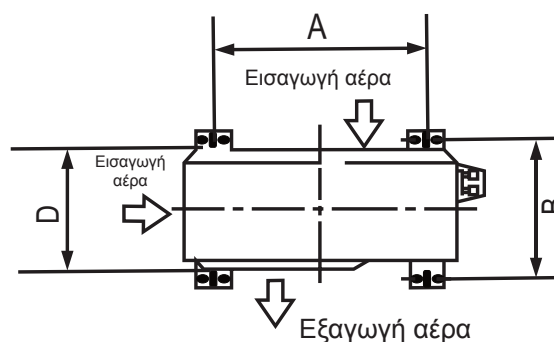

Διαστάσεις εξωτερικής μονάδας W × H × D	Διαστάσεις τοποθέτησης	
	Απόσταση A (mm)	Απόσταση B (mm)
681x434x285 (26,8" x 17,1" x 11,2" )	460 (18,1")	292 (11,5")
700x550x270 (27,5" x 21,6" x 10,6" )	450 (17,7")	260 (10,2")
700x550x275 (27,5" x 21,6" x 10,8" )	450 (17,7")	260 (10,2")
720x495x270 (28,3" x 19,5" x 10,6" )	452 (17,8")	255 (10,0")
728x555x300 (28,7" x 21,8" x 11,8" )	452 (17,8")	302 (11,9)
765x555x303 (30,1" x 21,8" x 11,9" )	452 (17,8")	286 (11,3)
770x555x300 (30,3" x 21,8" x 11,8" )	487 (19,2")	298 (11,7")
805x554x330 (31,7" x 21,8" x 12,9" )	511 (20,1")	317 (12,5")
800x554x333 (31,5" x 21,8" x 13,1" )	514 (20,2")	340 (13,4")
845x702x363 (33,3" x 27,6" x 14,3" )	540 (21,3")	350 (13,8")
890x673x342 (35,0" x 26,5" x 13,5" )	663 (26,1")	354 (13,9")
946x810x420 (37,2" x 31,9" x 16,5" )	673 (26,5")	403 (15,9")
946x810x410 (37,2" x 31,9" x 16,1" )	673 (26,5")	403 (15,9")

**Εάν εγκαταστήσετε τη μονάδα στο έδαφος ή σε μια συγκεκριμένη πλατφόρμα τοποθέτησης, κάντε τα εξής:**

1. Μαρκάρετε τη θέση για τέσσερις βίδες προέκτασης με βάση το διάγραμμα διαστάσεων.
2. Προτρυπημένες οπές για βίδες επέκτασης.
3. Τοποθετήστε ένα παξιμάδι στο άκρο του κάθε κοχλία διαστολής.
4. Τοποθετήστε τους κοχλίες διαστολής στις προτρυπημένες οπές.
5. Αφαιρέστε τα παξιμάδια από τους κοχλίες διαστολής και τοποθετήστε την μονάδα εξωτερικού χώρου με βίδες.
6. Τοποθετήστε τη ροδέλα σε κάθε κοχλία διαστολής και, στη συνέχεια, αντικαταστήστε τα παξιμάδια.
7. Χρησιμοποιώντας ένα κλειδί, σφίξτε καλά κάθε παξιμάδι.



#### ΠΡΟΕΙΔΟΠΟΙΗΣΗ

**ΟΤΑΝ ΤΡΥΠΑΤΕ ΣΕ ΤΣΙΜΕΝΤΟ, ΣΥΝΙΣΤΑΤΑΙ Η ΣΥΝΕΧΗΣ ΠΡΟΣΤΑΣΙΑ ΤΩΝ ΜΑΤΙΩΝ.**

**Εάν εγκαταστήσετε τη μονάδα σε βάση τοίχου, κάντε τα εξής:**



#### ΠΡΟΣΟΧΗ

Βεβαιωθείτε ότι ο τοίχος είναι από τούβλα, τσιμέντο ή άλλο σκληρό υλικό. **Ο τοίχος πρέπει να μπορεί να υποστηρίξει τουλάχιστον τέσσερις φορές το βάρος της μονάδας.**

1. Μετρήστε τη θέση των τρυπών με βάση το διάγραμμα.
2. Προτρυπήστε τις οπές για τους κοχλίες διαστολής.
3. Τοποθετήστε μια ροδέλα και παξιμάδι στο άκρο κάθε κοχλία διαστολής.
4. Εισάγετε τους κοχλίες διαστολής μέσα στις οπές στις βάσεις στήριξης, τοποθετήστε τις βάσεις στήριξης στη θέση τους και βιδώστε τους κοχλίες διαστολής στον τοίχο.
5. Βεβαιωθείτε ότι οι βάσεις στήριξης είναι επίπεδοι.
6. Ανασηκώστε προσεκτικά τη μονάδα και τοποθετήστε τα στηρίγματα στις βάσεις.
7. Βιδώστε τη μονάδα σταθερά στις βάσεις.
8. Αν γίνεται, εγκαταστήστε τη μονάδα με ελαστικά βύσματα για τη μείωση δονήσεων και θορύβου.



#### Βήμα 4: Συνδέστε τα καλώδια σήματος και τροφοδοσίας

Το μπλοκ ακροδεκτών της μονάδας εξωτερικού χώρου προστατεύεται από ένα κάλυμμα ηλεκτρικής καλωδίωσης στο πλάι της μονάδας. Ένα ολοκληρωμένο διάγραμμα καλωδίωσης είναι τυπωμένο στο εσωτερικό του καλύμματος καλωδίωσης.

#### ! ΠΡΟΕΙΔΟΠΟΙΗΣΗ

**ΠΡΙΝ ΠΡΑΓΜΑΤΟΠΟΙΗΣΕΤΕ ΟΠΟΙΑΔΗΠΟΤΕ ΕΡΓΑΣΙΑ ΠΟΥ ΣΧΕΤΙΖΕΤΑΙ ΜΕ ΤΑ ΗΛΕΚΤΡΙΚΑ Ή ΤΗΝ ΚΑΛΩΔΙΩΣΗ, ΚΛΕΙΣΤΕ ΤΗΝ ΚΥΡΙΑ ΤΡΟΦΟΔΟΣΙΑ ΤΗΣ ΣΥΣΚΕΥΗΣ**

1. Προετοιμάστε το καλώδιο για σύνδεση:

#### ΧΡΗΣΙΜΟΠΟΙΗΣΤΕ ΤΟ ΣΩΣΤΟ ΚΑΛΩΔΙΟ

Επιλέξτε το σωστό καλώδιο, ανατρέξτε στην ενότητα «**Τύποι καλωδίων**» στη σελίδα 22.

#### ΕΠΙΛΕΞΤΕ ΤΟ ΣΩΣΤΟ ΜΕΓΕΘΟΣ ΚΑΛΩΔΙΩΝ

Το μέγεθος του καλωδίου τροφοδοσίας, του καλωδίου σήματος, της ασφάλειας και του διακόπτη που απαιτείται καθορίζεται από το μέγιστο ρεύμα της μονάδας. Το μέγιστο ρεύμα εμφανίζεται στην πινακίδα που βρίσκεται στην πλαινιά πλευρά της μονάδας.

**ΣΗΜΕΙΩΣΗ:** Στη Βόρεια Αμερική, επιλέξτε το σωστό μέγεθος καλωδίου σύμφωνα με την ελάχιστη ισχύ κυκλώματος που αναγράφεται στην πινακίδα της μονάδας.

- Χρησιμοποιώντας απογυμνωτές σύρματος, απογυμνώστε το ελαστικό περίβλημα από τα δύο άκρα του καλωδίου για να αποκαλύψετε περίπου 40mm (1,57in) από τα καλώδια μέσα.
- Αφαιρέστε τη μόνωση από τα άκρα των καλωδίων.
- Χρησιμοποιώντας σφίχτη καλωδίων, σφίξτε τα άγκιστρα τύπου u στα άκρα των καλωδίων.

#### ΠΡΟΣΟΧΗ ΣΤΟ ΗΛΕΚΤΡΟΦΟΡΟ ΚΑΛΩΔΙΟ

Κατά την σύσφιξη καλωδίων, βεβαιωθείτε ότι διακρίνετε ξεκάθαρα το ηλεκτροφόρο καλώδιο («L») από άλλα καλώδια.

#### ! ΠΡΟΕΙΔΟΠΟΙΗΣΗ

**ΟΛΗ Η ΚΑΛΩΔΙΩΣΗ ΠΡΕΠΕΙ ΝΑ ΓΙΝΕΙ ΑΥΣΤΗΡΑ ΜΕ ΒΑΣΗ ΤΟ ΔΙΑΓΡΑΜΜΑ ΚΑΛΩΔΙΩΣΗΣ ΜΕΣΑ ΣΤΟ ΚΑΛΥΜΜΑ ΤΗΣ ΕΞΩΤΕΡΙΚΗΣ ΜΟΝΑΔΑΣ.**

- Ξεβιδώστε το κάλυμμα της ηλεκτρικής καλωδίωσης και αφαιρέστε το.
- Αφαιρέστε το σφιγκτήρα καλωδίου κάτω από το μπλοκ ακροδεκτών και τοποθετήστε το στο πλάι.
- Συνδέστε το καλώδιο με βάση το διάγραμμα, και καλά βιδώστε το σχήμα u του κάθε καλωδίου στο ανάλογη θέση.
- Αφού ελέγξετε για να βεβαιωθείτε ότι όλες οι συνδέσεις είναι ασφαλείς, βιδώστε τα καλώδια γύρω για να αποφύγετε την εισροή νερού βροχής στο τερματικό.
- Χρησιμοποιώντας το σφιγκτήρα καλωδίου, δέστε το

καλώδιο στη μονάδα. Βιδώστε καλά το σφιγκτήρα καλωδίου.

- Μονώστε τα μη χρησιμοποιούμενα καλώδια με ηλεκτρική ταινία PVC. Τοποθετήστε τα έτσι ώστε να μην αγγίζουν ηλεκτρικά ή μεταλλικά μέρη.
- Αντικαταστήστε το κάλυμμα καλωδίων στο πλάι της μονάδας και βιδώστε το στη θέση του.

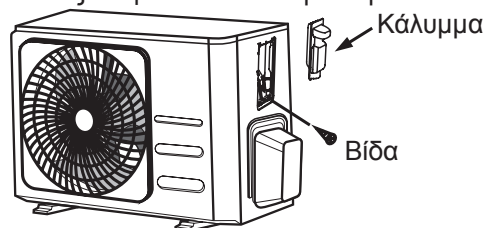

**ΣΗΜΕΙΩΣΗ:** Εάν ο σφιγκτήρας καλωδίου μοιάζει με τον ακόλουθο, επιλέξτε την κατάλληλη διαμπερή οπή ανάλογα με τη διάμετρο του σύρματος.

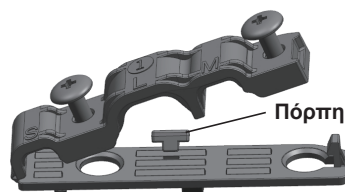

Τρύπα τριών μεγεθών: Μικρό, Μεγάλο, Μεσαίο

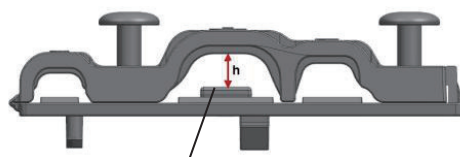

Όταν η σφήνα δεν είναι αρκετά στερεωμένη, χρησιμοποιήστε την πόρπη για να τη στηρίξετε, ώστε να σφίξει καλά.

#### Στη Βόρεια Αμερική

- Αφαιρέστε το κάλυμμα από τη μονάδα χαλαρώνοντας 3 βίδες.
- Αφαιρέστε τα καλύμματα από τον πίνακα αγωγών.
- Τοποθετήστε προσωρινά τους σωλήνες αγωγών (δεν περιλαμβάνονται) στον πίνακα αγωγών.
- Συνδέστε σωστά τη ροή ηλεκτρικού και καλώδια χαμηλής τάσης στις ανάλογες θέσεις.
- Γειώστε τη μονάδα με βάση τοπικούς κώδικες.
- Μετρήστε κάθε καλώδιο αφήνοντας παραπάνω από το απαιτούμενο μήκος καλωδίου.
- Χρησιμοποιήστε παξιμάδι ασφαλείας για να στερεώσετε τους σωλήνες.

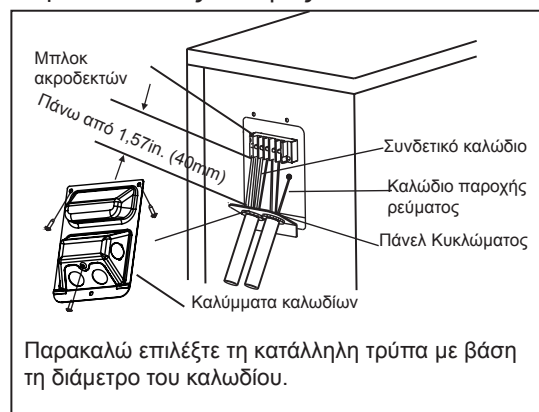

## Σύνδεση Σωλήνα Ψυκτικού Υγρού

Κατά τη σύνδεση των σωληνώσεων ψυκτικού υγρού, **μην** αφήνετε να εισέλθουν στη μονάδα ουσίες ή αέρια διαφορετικά από το καθορισμένο από τον κατασκευαστή ψυκτικό. Η παρουσία άλλων αερίων ή ουσιών θα μειώσει την λειτουργικότητα της μονάδας και μπορεί να προκαλέσει ασυνήθιστα υψηλή πίεση στον κύκλο ψύξης της συσκευής. Αυτό μπορεί να προκαλέσει έκρηξη και τραυματισμό.

### Σημείωση Σχετικά με το Μήκος Σωλήνα

Το μήκος των σωληνώσεων ψυκτικού υγρού θα επηρεάσει την απόδοση και την ενεργειακή αποδοτικότητα της μονάδας. Η καλύτερη αποδοτικότητα δοκιμάζεται σε μονάδες με σωλήνα μήκους έως 5 μέτρα (16,5ft) (Στη Βόρεια Αμερική το μήκος του μέσου σωλήνα είναι 7,5m (25')). Για την ελαχιστοποίηση των κραδασμών και του υπερβολικού θορύβου απαιτείται ελάχιστο μήκος 3 μέτρων.

Σε τροπικές περιοχές, για τα μοντέλα R290, δε μπορεί να προστεθεί ψυκτικό και το μέγιστο μήκος του σωλήνα ψύξης δεν πρέπει να υπερβαίνει τα 10 μέτρα (32.8ft).

Δες τον πίνακα για λεπτομέρειες μέγιστου μήκους και ύψους του σωλήνα.

#### Μέγιστο Μήκος και Ύψος των Σωλήνων Ψυκτικού Υγρού ανά Μοντέλο Μονάδας

Μοντέλο	Χωρητικότητα (BTU / h)	Μέγιστο Μήκος (m)	Μέγιστο Ύψος (m)
R410A, R32 Κλιματιστικό Διαιρούμενου Τύπου	< 15.000	25 (82ft)	10 (33ft)
	≥ 15.000 και <24.000	30 (98,5ft)	20 (66ft)
	≥ 24.000 και <36.000	50 (164ft)	25 (82ft)
R22 Κλιματιστικό Συγκεκριμένης Ταχύτητας	< 18.000	10 (33ft)	5 (16ft)
	≥ 18.000 και <21.000	15 (49ft)	8 (26ft)
	≥ 21.000 και <35.000	20 (66ft)	10 (33ft)
R410A, R32 Κλιματιστικό διαιρούμενου τύπου Συγκεκριμένης Ταχύτητας	< 18.000	20 (66ft)	8 (26ft)
	≥ 18.000 και <36.000	25 (82ft)	10 (33ft)

### Οδηγίες Σύνδεσης - Σωλήνωση Ψυκτικού Υγρού

#### Βήμα 1: Κόψτε τους σωλήνες

Κατά την προετοιμασία των σωλήνων ψυκτικού υγρού, φροντίστε να τους κόβετε και να τους ενώνετε σωστά. Αυτό θα διασφαλίσει την αποδοτική λειτουργία και θα ελαχιστοποιήσει την ανάγκη για μελλοντική συντήρηση.

1. Μετρήστε την απόσταση μεταξύ των μονάδων εσωτερικού και εξωτερικού χώρου.
2. Χρησιμοποιώντας ένα κοπτικό σωλήνα, κόψτε το σωλήνα λίγο περισσότερο από τη μετρούμενη απόσταση.
3. Κόψτε τον σωλήνα σε τέλεια γωνία 90 μοιρών.

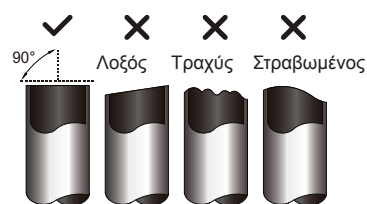

#### **ΜΗΝ ΠΑΡΑΜΟΡΦΩΝΕΤΕ ΤΟΝ ΣΩΛΗΝΑ ΚΑΤΑ ΤΗΝ ΚΟΠΗ**

Προσέξτε να αποφύγετε να προκαλέσετε ζημιά, βαθούλωμα ή παραμόρφωση στο σωλήνα κατά την κοπή. Αυτό θα μειώσει δραστικά την απόδοση της θέρμανσης.

## Βήμα 2: Αφαιρέστε τα γρέζια

Τα σπασίματα στις άκρες μπορούν να επηρεάσουν την αεροστεγή σφράγιση της σύνδεσης σωληνώσεων ψυκτικού υγρού. Πρέπει να διορθωθούν οπωσδήποτε.

1. Κρατήστε το σωλήνα σε κλίση προς τα κάτω για να αποφύγετε να πέσουν τα υπολείμματα από τα σπασίματα μέσα στον σωλήνα.
2. Χρησιμοποιώντας ένα αλεξουάρ ή εργαλείο αφαίρεσης βρομιάς, διορθώστε όλα τα σπασίματα από το κομμένο τμήμα του σωλήνα.



## Βήμα 3: Κάψτε τις άκρες του σωλήνα

Το σωστό κάψιμο διασφαλίζει καλό σφράγισμα.

1. Μετά την αφαίρεση των υπολειμμάτων από τα σπασίματα από το κομμένο σωλήνα, σφραγίστε τα άκρα τους με ταινία PVC για να αποτρέψετε την είσοδο ξένων υλικών στο σωλήνα.
2. Τυλίξτε το σωλήνα με μονωτικό υλικό.
3. Τοποθετήστε παξιμάδια καύσης και στα δύο άκρα του σωλήνα. Βεβαιωθείτε ότι έχουν στραφεί προς τη σωστή κατεύθυνση, επειδή δεν μπορείτε να τα βάλετε ή να αλλάξετε την κατεύθυνση τους μετά την καύση.

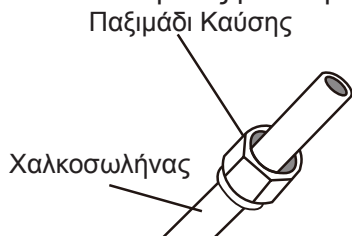

4. Αφαιρέστε την ταινία PVC από τα άκρα του σωλήνα όταν είστε έτοιμοι να εκτελέσετε εργασία με καύση.
5. Πιάστε με σφικτήρα το καλούπι καύσης και περάστε την άκρη του σωλήνα. Το άκρο του σωλήνα πρέπει να εκτείνεται πέρα από την άκρη του καλουπιού καύσης σύμφωνα με τις διαστάσεις που φαίνονται στον παρακάτω πίνακα.

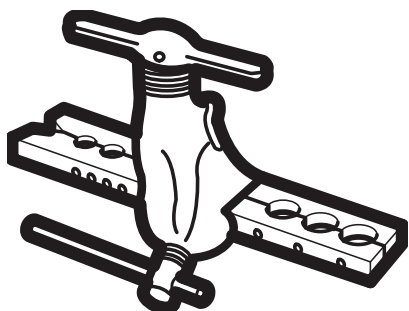

## ΕΠΕΚΤΑΣΗ ΣΩΛΗΝΑ ΜΕΤΑ ΤΟ ΚΑΛΟΥΠΙ ΚΑΥΣΗΣ

Εξωτερική διάμετρος σωλήνα (mm)	A (mm)	
	Ελάχιστη.	Μέγιστη.
Ø 6,35 (Ø 0,25")	0,7 (0,0275")	1,3 (0,05")
Ø 9,52 (Ø 0,375")	1,0 (0,04")	1,6 (0,063")
Ø 12,7 (Ø 0,5")	1,0 (0,04")	1,8 (0,07")
Ø 16 (Ø 0,63")	2,0 (0,078")	2,2 (0,086")
Ø 19 (Ø 0,75")	2,0 (0,078")	2,4 (0,094")

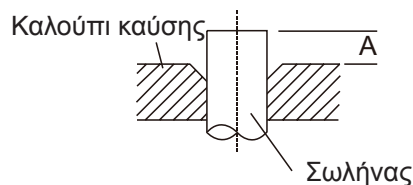

6. Τοποθετήστε το εργαλείο καύσης στο καλούπι.
7. Γυρίστε τη λαβή του εργαλείου καύσης δεξιόστροφα μέχρι ο σωλήνας να είναι πλήρως φλεγμένος.
8. Αφαιρέστε το εργαλείο καύσης και το καλούπι καύσης, στη συνέχεια επιθεωρήστε το άκρο του σωλήνα για ρωγμές ή και καύση.

## Βήμα 4: Συνδέστε τους σωλήνες

Κατά τη σύνδεση των σωλήνων ψυκτικού υγρού, προσέξτε να μην χρησιμοποιήσετε υπερβολική ροπή ή να παραμορφώσετε τις σωληνώσεις με οποιοδήποτε τρόπο. Συνδέστε πρώτα το σωλήνα χαμηλής πίεσης και μετά τον υψηλής.

## ΕΛΑΧΙΣΤΗ ΑΚΤΙΝΑ ΚΑΜΨΗΣ

Κατά την κάμψη των συνδετικών σωληνώσεων ψυκτικού υγρού, η ελάχιστη ακτίνα κάμψης είναι 10 cm.

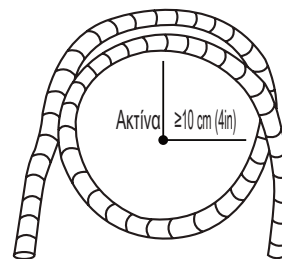

## Οδηγίες για τη σύνδεση των σωληνώσεων στην μονάδα εσωτερικού χώρου

1. Ευθυγραμμίστε το κέντρο των δύο σωληνών που θα συνδέσετε.

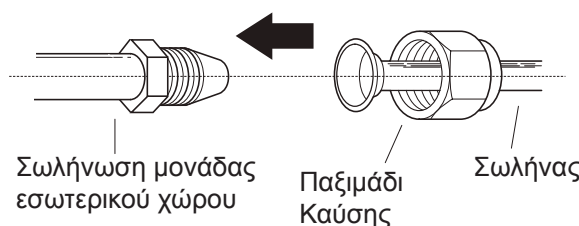

2. Σφίξτε το παξιμάδι καύσης όσο το δυνατόν πιο σφιχτά με το χέρι.
3. Χρησιμοποιώντας ένα κλειδί, πιάστε το παξιμάδι στη σωλήνωση της μονάδας.
4. Κατά τη σταθερή σύσφιξη του παξιμαδιού στη σωλήνωση της μονάδας, χρησιμοποιήστε ένα δυναμόκλειδο για να σφίξετε το παξιμάδι καύσης σύμφωνα με τις τιμές ροπής στρέψης στον πίνακα **Απαιτήσεων Ροπής** κατωτέρω. Χαλαρώστε ελαφρά το παξιμάδι καύσης και σφίξτε ξανά.

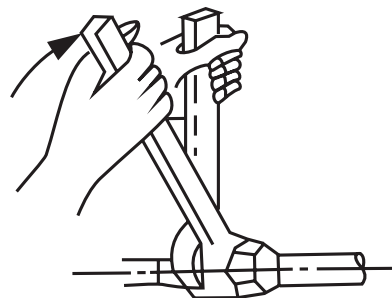

## ΑΠΑΙΤΗΣΕΙΣ ΡΟΠΗΣ

Εξωτερική διάμετρος σωλήνα (mm)	Σφίξτε τον περιστροφέα (N·m)	Διαστάσεις φλόγας	Σχήμα φλόγας
Ø 6,35 (Ø 0,25")	18~20 (180~200kgf.cm)	8,4~8,7 (0,33~0.34")	
Ø 9,52 (Ø 0,375")	32~39 (320~390kgf.cm)	13,2~13,5 (0,52~0.53")	
Ø 12,7 (Ø 0,5")	49~59 (490~590kgf.cm)	16,2~16,5 (0,64~0.65")	
Ø 16 (Ø 0,63")	57~71 (570~710kgf.cm)	19,2~19,7 (0,76~0.78")	
Ø 19 (Ø 0,75")	67~101 (670~1010kgf.cm)	23,2~23,7 (0,91~0.93")	

### ⊘ ΜΗΝ ΧΡΗΣΙΜΟΠΟΙΗΣΕΤΕ ΥΠΕΡΒΟΛΙΚΗ ΡΟΠΗ

Η υπερβολική δύναμη μπορεί να σπάσει το παξιμάδι ή να προκαλέσει βλάβη στη σωλήνωση του ψυκτικού υγρού. Δεν πρέπει να υπερβείτε τις απαιτήσεις ροπής που αναφέρονται στον παραπάνω πίνακα.

### Οδηγίες για τη Σύνδεση των Σωληνώσεων Στην Μονάδα Εξωτερικού Χώρου

1. Ξεβιδώστε το κάλυμμα από τη συσκευασμένη βαλβίδα στο πλάι της μονάδας εξωτερικού χώρου.
2. Αφαιρέστε τα προστατευτικά καλύμματα από τα άκρα των βαλβίδων.
3. Ευθυγραμμίστε το άκρο του σωλήνα με κάθε βαλβίδα και σφίξτε το παξιμάδι όσο το δυνατόν πιο σφιχτά με το χέρι.
4. Χρησιμοποιώντας ένα κλειδί, πιάστε το σώμα της βαλβίδας. Μη σφίγγετε το παξιμάδι που σφραγίζει τη συνδετική βαλβίδα.
5. Κρατώντας καλά το σώμα της βαλβίδας, χρησιμοποιήστε ένα δυναμόκλειδο για να σφίξετε το παξιμάδι σύμφωνα με τις σωστές τιμές ροπής.
6. Χαλαρώστε ελαφρά το παξιμάδι καύσης και σφίξτε ξανά.
7. Επαναλάβετε τα βήματα 3 έως 6 για το υπόλοιπο σωλήνα.

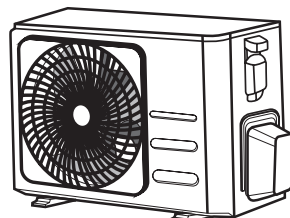

Κάλυμμα  
βαλβίδας

5. Κρατώντας καλά το σώμα της βαλβίδας, χρησιμοποιήστε ένα δυναμόκλειδο για να σφίξετε το παξιμάδι σύμφωνα με τις σωστές τιμές ροπής.

### ⚠ ΧΡΗΣΙΜΟΠΟΙΗΣΤΕ ΕΝΑ ΚΛΕΙΔΙ ΓΙΑ ΝΑ ΠΙΑΣΤΕ ΤΟ ΣΩΜΑ ΤΗΣ ΒΑΛΒΙΔΑΣ

Η ροπή από τη σύσφιξη του παξιμαδιού καύσης μπορεί να αποκολλήσει άλλα μέρη της βαλβίδας.

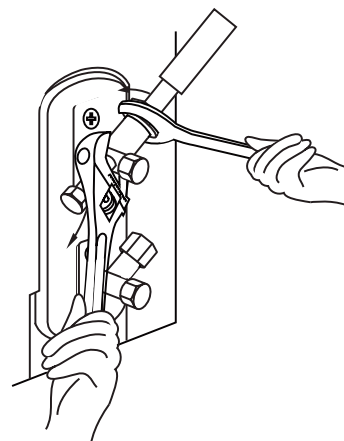



# Εκκένωση Αέρα

## Προετοιμασίες και Προφυλάξεις

Αέρας και ξένα αντικείμενα στο σύστημα ψύξης μπορεί να προκαλέσουν αύξηση πίεσης που θα καταστρέψει το κλιματιστικό, μειώσει την αποδοτικότητα ή προκαλέσει ατύχημα. Χρησιμοποιήστε μια αντλία κενού και ένα μανόμετρο για να εκκενώσετε το κύκλωμα του ψυκτικού υγρού, αφαιρώντας οποιοδήποτε μη συμπυκνώσιμο αέριο και υγρασία από το σύστημα.

Η εκκένωση πρέπει να εκτελείται κατά την αρχική εγκατάσταση και κατά τη μεταφορά της μονάδας.

### ΠΡΙΝ ΤΗΝ ΕΚΚΕΝΩΣΗ

- Βεβαιωθείτε ότι οι συνδετικοί σωλήνες μεταξύ εσωτερικής και εξωτερικής μονάδες είναι συνδεδεμένες σωστά.
- Ελέγξτε για να βεβαιωθείτε ότι όλες οι καλωδιώσεις είναι σωστά συνδεδεμένες.

### Οδηγίες Εκκένωσης

1. Συνδέστε τον εύκαμπτο σωλήνα πλήρωσης του μανομέτρου στη συνδετική θύρα στη βαλβίδα χαμηλής πίεσης της μονάδας εξωτερικού χώρου.
2. Συνδέστε έναν άλλο εύκαμπτο σωλήνα πλήρωσης από το μανόμετρο στην αντλία κενού.
3. Ανοίξτε την πλευρά χαμηλής πίεσης του μανομέτρου. Κρατήστε την πλευρά Υψηλής Πίεσης κλειστή.
4. Ενεργοποιήστε την αντλία κενού για να εκκενώσετε το σύστημα.
5. Λειτουργήστε την αντλία κενού για τουλάχιστον 15 λεπτά ή μέχρι ο μετρητής σύνθεσης να δείξει  $-76 \text{ cmHg}$  ( $-10^5 \text{ Pa}$ ).



6. Κλείστε την πλευρά χαμηλής πίεσης του μανομέτρου και σβήστε την αντλία κενού.

7. Περιμένετε 5 λεπτά και, στη συνέχεια, ελέγξτε ότι δεν υπήρξε καμία αλλαγή στην πίεση του συστήματος.
8. Εάν υπάρχει αλλαγή στην πίεση του συστήματος, ανατρέξτε στην ενότητα Έλεγχος διαρροής αερίου για πληροφορίες σχετικά με τον τρόπο ελέγχου για διαρροές. Εάν δεν υπάρχει μεταβολή στην πίεση του συστήματος, ξεβιδώστε το καπάκι από τη συσκευασμένη βαλβίδα (βαλβίδα υψηλής πίεσης).
9. Τοποθετήστε το εξαγωνικό κλειδί στη γεμάτη βαλβίδα (βαλβίδα υψηλής πίεσης) και ανοίξτε τη βαλβίδα περιστρέφοντας το κλειδί σε στροφή 1/4 αριστερόστροφα. Ακούστε για την έξοδο του αερίου από το σύστημα και στη συνέχεια κλείστε τη βαλβίδα μετά από 5 δευτερόλεπτα.
10. Παρακολουθήστε το μανόμετρο για ένα λεπτό για να βεβαιωθείτε ότι δεν υπάρχει μεταβολή της πίεσης. Το μανόμετρο πρέπει να δείξει πίεση ελαφρώς υψηλότερη από την ατμοσφαιρική.
11. Αφαιρέστε τον εύκαμπτο σωλήνα πλήρωσης από τη συνδετική θύρα.

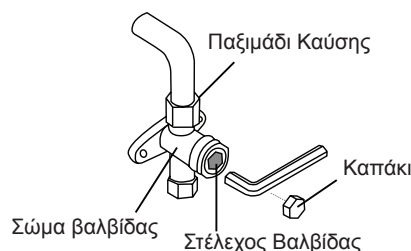

12. Χρησιμοποιώντας το εξαγωνικό κλειδί, ανοίξτε πλήρως τις βαλβίδες υψηλής πίεσης και χαμηλής πίεσης.
13. Σφίξτε τα καπάκια των βαλβίδων και στις τρεις βαλβίδες (συνδετική θύρα, υψηλή πίεση, χαμηλή πίεση) με το χέρι. Μπορείτε να τη σφίξετε περαιτέρω χρησιμοποιώντας ένα δυναμόκλειδο αν χρειαστεί.

### ! ΑΝΟΙΞΤΕ ΤΑ ΣΤΕΛΕΧΗ ΤΩΝ ΒΑΛΒΙΔΩΝ ΠΡΟΣΕΚΤΙΚΑ

Κατά το άνοιγμα των στελεχών των βαλβίδων, γυρίστε το εξαγωνικό κλειδί μέχρι να ακουμπήσει στο πώμα. Μην προσπαθήσετε βίαια να ανοίξετε περαιτέρω τη βαλβίδα.

## Σημείωση σχετικά με Την Προσθήκη Ψυκτικού Υγρού

Ορισμένα συστήματα απαιτούν πρόσθετη πλήρωση ανάλογα με τα μήκη σωλήνων. Το τυπικό μήκος σωλήνων ποικίλλει σύμφωνα με τους τοπικούς κανονισμούς. Για παράδειγμα, στη Βόρεια Αμερική, το τυπικό μήκος σωλήνα είναι 7,5 μέτρα (25'). Σε άλλες περιοχές, το κανονικό μήκος σωλήνα είναι 5 μέτρα (16'). Το ψυκτικό μέσο πρέπει να φορτίζεται από τη συνδετική θύρα στη βαλβίδα χαμηλής πίεσης της μονάδας εξωτερικού χώρου. Το πρόσθετο ψυκτικό με το οποίο πρόκειται να φορτιστεί η μονάδα μπορεί να υπολογιστεί χρησιμοποιώντας τον ακόλουθο τύπο:

### ΕΠΙΠΛΕΟΝ ΨΥΚΤΙΚΟ ΥΓΡΟ ΑΝΑ ΜΗΚΟΣ ΣΩΛΗΝΑ

Μήκος Συνδετικού Σωλήνα (m)	Μέθοδος Καθαρισμού Αέρα	Πρόσθετο Ψυκτικό Υγρό	
≤ Πρότυπο μήκος σωλήνα	Αντλία Κενού	N/A	
> Πρότυπο μήκος σωλήνα	Αντλία Κενού	Υγρή Πλευρά: Ø 6,35 (ø 0,25") <b>R32:</b> (Μήκος σωλήνα - κανονικό μήκος) x 12g/m (Μήκος σωλήνα - κανονικό μήκος) x 0,13ουγγιά / πόδι <b>R290:</b> (Μήκος σωλήνα - κανονικό μήκος) x 10g/m (Μήκος σωλήνα - κανονικό μήκος) x 0,10oz/ft <b>R410A:</b> (Μήκος σωλήνα - κανονικό μήκος) x 15g/m (Μήκος σωλήνα - κανονικό μήκος) x 0,16oz/ft <b>R22:</b> (Μήκος σωλήνα - κανονικό μήκος) x 20g/m (Μήκος σωλήνα - κανονικό μήκος) x 0,21oz/ft	Υγρή Πλευρά: Ø 9,52 (ø 0,375") <b>R32:</b> (Μήκος σωλήνα - κανονικό μήκος) x 24g/m (Μήκος σωλήνα - κανονικό μήκος) x 0,26oz/ft <b>R290:</b> (Μήκος σωλήνα - κανονικό μήκος) x 18g/m (Μήκος σωλήνα - κανονικό μήκος) x 0,19oz/ft <b>R410A:</b> (Μήκος σωλήνα - κανονικό μήκος) x 30g/m (Μήκος σωλήνα - κανονικό μήκος) x 0,32oz/ft <b>R22:</b> (Μήκος σωλήνα - κανονικό μήκος) x 40g/m (Μήκος σωλήνα - τυπικό μήκος) x 0,42oz/ft

Για τη μονάδα με ψυκτικό υγρό R290, η συνολική ποσότητα ψυκτικού υγρού που πρέπει να φορτιστεί δεν υπερβαίνει:

387g (<= 9000 Btu / h), 447g (> 9000 Btu / h και <= 12000 Btu / h), 547g (> 12000 Btu / h και <= 18000 Btu / h), 632g (> 18000 Btu / h και 24000 Btu / h).



**ΠΡΟΣΟΧΗ ΜΗΝ** αναμειγνύετε διαφορετικούς τύπους ψυκτικού υγρού.

# Ηλεκτρικοί Έλεγχοι και Έλεγχοι Διαρροής Αερίου

## Πριν τη Δοκιμαστική Λειτουργία

Ξεκινήστε τη δοκιμαστική λειτουργία μόνο αφού ολοκληρώσετε τα παρακάτω βήματα:

- **Δοκιμή ασφαλείας Ηλεκτρικού** – Βεβαιωθείτε ότι το ηλεκτρικό σύστημα της μονάδας είναι ασφαλές και λειτουργεί σωστά
- **Δοκιμή Διαρροής Γκαζιού** – Τσεκάρτε όλες συνδέσεις παξιμαδιών και επιβεβαιώστε ότι το σύστημα δεν έχει διαρροές
- Βεβαιώστε ότι όλες οι βαλβίδες γκαζιού και υγρού (υψηλής και χαμηλής πίεσης) είναι ανοιχτές

## Έλεγχοι Ηλεκτρικής Ασφάλειας

Μετά την εγκατάσταση βεβαιωθείτε ότι όλη η ηλεκτρική καλωδίωση είναι εγκατεστημένη σύμφωνα με τοπικούς και διεθνείς κανονισμούς και σύμφωνα με το Εγχειρίδιο εγκατάστασης.

## ΠΡΙΝ ΤΗ ΔΟΚΙΜΑΣΤΙΚΗ ΛΕΙΤΟΥΡΓΙΑ

### Ελέγξτε Τη Γείωση

Μετρήστε την αντίσταση γείωσης με οπτική ανίχνευση και με συσκευή δοκιμής αντοχής γείωσης. Η αντίσταση γείωσης πρέπει να είναι μικρότερη από 0,1Ω.

**Σημείωση:** Αυτό μπορεί να μην απαιτείται για ορισμένες τοποθεσίες στη Βόρεια Αμερική.

## ΚΑΤΑ ΤΗ ΔΙΑΡΚΕΙΑ ΤΗΣ ΔΟΚΙΜΑΣΤΙΚΗΣ ΛΕΙΤΟΥΡΓΙΑΣ

### Ελέγξτε για Ηλεκτρική Διαρροή

Κατά τη διάρκεια της **Δοκιμαστικής Λειτουργίας**, χρησιμοποιήστε έναν ηλεκτροβέλο και ένα πολύμετρο για να εκτελέσετε μια ολοκληρωμένη δοκιμή διαρροής ηλεκτρικού ρεύματος.

Αν ανιχνευθεί ηλεκτρική διαρροή, κλείστε τη μονάδα αμέσως και καλέστε κάποιον ηλεκτρολόγο για να λύσει τη διαρροή.

**Σημείωση:** Αυτό μπορεί να μην απαιτείται για ορισμένες τοποθεσίες στη Βόρεια Αμερική.

## ΠΡΟΕΙΔΟΠΟΙΗΣΗ - ΚΙΝΔΥΝΟΣ ΗΛΕΚΤΡΟΠΛΗΞΙΑΣ

**ΟΛΕΣ ΟΙ ΚΑΛΩΔΙΩΣΕΙΣ ΠΡΕΠΕΙ ΝΑ ΣΥΜΜΟΡΦΩΝΟΝΤΑΙ ΜΕ ΤΟΥΣ ΤΟΠΙΚΟΥΣ ΚΑΙ ΕΘΝΙΚΟΥΣ ΗΛΕΚΤΡΙΚΟΥΣ ΚΩΔΙΚΟΥΣ ΚΑΙ ΠΡΕΠΕΙ ΝΑ ΕΓΚΑΤΑΣΤΑΘΟΥΝ ΑΠΟ ΕΝΑΝ ΕΞΟΥΣΙΟΔΟΤΗΜΕΝΟ ΗΛΕΚΤΡΟΛΟΓΟ.**

## Έλεγχοι Διαρροής Αερίου

Υπάρχουν δύο διαφορετικές μέθοδοι για τον έλεγχο των διαρροών αερίου.

### Μέθοδος Σαπουνιού και Νερού

Χρησιμοποιώντας μια μαλακή βούρτσα, εφαρμόστε σαπουνόνερο ή υγρό απορρυπαντικό σε όλα τα σημεία σύνδεσης των σωλήνων στην μονάδα εσωτερικού χώρου και στη μονάδα εξωτερικού χώρου. Η παρουσία φυσαλίδων υποδηλώνει διαρροή.

### Μέθοδος Ανίχνευσης Διαρροών

Εάν χρησιμοποιείτε ανιχνευτή διαρροών, ανατρέξτε στο εγχειρίδιο λειτουργίας της συσκευής για σωστές οδηγίες χρήσης.

## ΜΕΤΑ ΤΟΥΣ ΕΛΕΓΧΟΥΣ ΓΙΑ ΔΙΑΡΡΟΕΣ

Αφού επιβεβαιώσετε ότι τα σημεία σύνδεσης όλων των σωλήνων ΔΕΝ παρουσιάζουν κάποια διαρροή, επανατοποθετήστε το κάλυμμα της βαλβίδας στην μονάδα εξωτερικού χώρου.

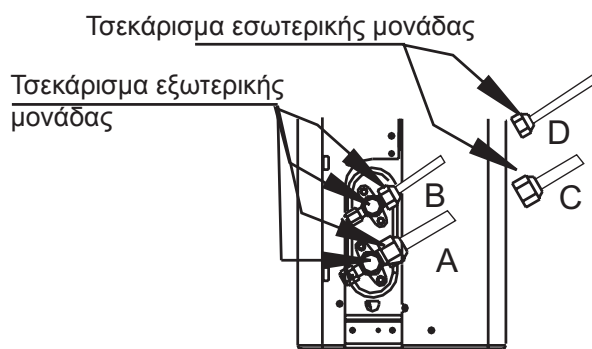

A: Βαλβίδα σταματήματος χαμηλής πίεσης.  
B: Βαλβίδα σταματήματος υψηλής πίεσης.  
C & D: Παξιμάδια εσωτερικής μονάδας

# Δοκιμαστική Λειτουργία

## Οδηγίες Δοκιμαστική Λειτουργία

Θα πρέπει να εκτελέσετε την **Δοκιμαστική Λειτουργία** για τουλάχιστον 30 λεπτά.

1. Συνδέστε σε μια παροχή ρεύματος τη μονάδα.
2. Πατήστε το κουμπί **ON/OFF (ΕΝΕΡΓΟΠΟΙΗΣΗ/ΑΠΕΝΕΡΓΟΠΟΙΗΣΗ)** στο τηλεχειριστήριο για να την ενεργοποιήσετε.
3. Πατήστε το πλήκτρο **MODE (ΛΕΙΤΟΥΡΓΙΑ)** για να μετακινηθείτε στις ακόλουθες λειτουργίες, μία κάθε φορά:
  - **COOL (ΔΡΟΣΕΡΟΣ)** - Διαλέξτε τη χαμηλότερη δυνατή θερμοκρασία
  - **HEAT (ΖΕΣΤΗΣ)** - Διαλέξτε τη υψηλότερη δυνατή θερμοκρασία
4. Αφήστε κάθε λειτουργία να εκτελεστεί για 5 λεπτά και εκτελέστε τους ακόλουθους ελέγχους:

Κατάλογος Ελέγχων προς Εκτέλεση	ΘΕΤΙΚΟΣ / ΑΡΝΗΤΙΚΟΣ	
Δεν υπάρχει ηλεκτρική διαρροή		
Η μονάδα είναι σωστά γειωμένη		
Όλοι οι ηλεκτρικοί ακροδέκτες καλύπτονται σωστά		
Οι μονάδες εσωτερικού και εξωτερικού χώρου είναι σταθερά εγκατεστημένες		
Όλα τα σημεία σύνδεσης σωλήνων δεν παρουσιάζουν διαρροή	Εξωτερικού χώρου (2):	Εσωτερικού χώρου (2):
Το νερό αποχετεύεται σωστά από τον σωλήνα αποστράγγισης		
Όλες οι σωληνώσεις είναι σωστά μονωμένες		
Η μονάδα εκτελεί σωστά τη λειτουργία COOL (ΔΡΟΣΕΡΟΣ)		
Η μονάδα εκτελεί σωστά τη λειτουργία HEAT (ΖΕΣΤΗΣ)		
Οι περσίδες της μονάδας εσωτερικού χώρου περιστρέφονται σωστά		
Η μονάδα εσωτερικού χώρου αποκρίνεται στο τηλεχειριστήριο		

## ΔΙΠΛΗΣ ΕΛΕΓΧΟΣ ΣΥΝΔΕΣΕΩΝ ΣΩΛΗΝΩΝ

Κατά τη λειτουργία, η πίεση του ψυκτικού κυκλώματος θα αυξηθεί. Αυτό μπορεί να αποκαλύψει διαρροές που δεν υπήρχαν κατά τον αρχικό έλεγχο διαρροής. Πάρτε χρόνο κατά τη δοκιμαστική λειτουργία για να ελέγξετε ξανά ότι όλα τα σημεία σύνδεσης των σωλήνων ψυκτικού υγρού δεν έχουν διαρροές. Ανατρέξτε στην ενότητα **Έλεγχος Διαρροής Αερίου** για οδηγίες.

5. Μετά την επιτυχή ολοκλήρωση της Δοκιμαστικής Λειτουργίας και την επιβεβαίωση ότι όλα τα σημεία ελέγχου στον κατάλογο των ελέγχων προς εκτέλεση είναι **ΘΕΤΙΚΑ**, κάντε τα εξής:
  - a. Με το τηλεκοντρόλ, γυρίστε στη σωστή θερμοκρασία λειτουργίας.
  - b. Με μονωτική ταινία, τυλίξτε τον εσωτερικό σωλήνα ψύξης που αφήσατε ακάλυπτο κατά τη διάρκεια της εσωτερικής εγκατάστασης.

## ΑΝ Η ΘΕΡΜΟΚΡΑΣΙΑ ΕΙΝΑΙ ΚΑΤΩ ΤΩΝ 17°C (62°F)

Δε μπορείτε να χρησιμοποιήσετε το τηλεκοντρόλ για τη λειτουργία COOL (ΔΡΟΣΕΡΟΣ) όταν η θερμοκρασία είναι κάτω των 17°C. Σε αυτή τη περίπτωση χρησιμοποιήστε το **MANUAL CONTROL (ΧΕΙΡΟΚΙΝΗΤΟ ΚΟΝΤΡΟΛ)** για να δοκιμάσετε τη λειτουργία COOL (ΔΡΟΣΕΡΟΣ).

1. Ανασηκώστε τον μπροστινό πίνακα της εσωτερικής μονάδας και σηκώστε την μέχρι να ασφαλίσει στη θέση της.
2. Το κουμπί **MANUAL CONTROL (ΧΕΙΡΟΚΙΝΗΤΟ ΚΟΝΤΡΟΛ)** βρίσκεται στη δεξιά πλευρά της μονάδας. Πιέστε 2 φορές για να επιλέξετε τη λειτουργία COOL (ΔΡΟΣΕΡΟΣ).
3. Εκτελέστε τη Δοκιμαστική Λειτουργία κανονικά.

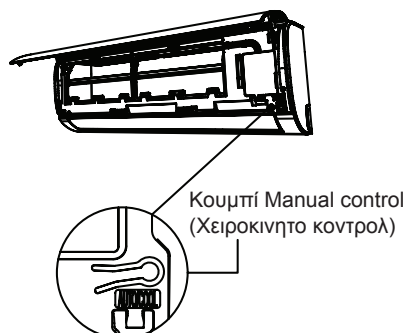

## Συσκευασία και αποσυσκευασία της μονάδας

### Οδηγίες για τη συσκευασία και την αποσυσκευασία της μονάδας:

#### Αποσυσκευασία:

##### Μονάδα εσωτερικού χώρου:

1. Κόψτε την ταινία στεγανοποίησης στο χαρτοκιβώτιο με ένα μαχαίρι, ένα κόψτε αριστερά, ένα κομμένο στη μέση και ένα κομμένο στα δεξιά.
2. Χρησιμοποιήστε το καπάκι για να αφαιρέσετε τα καρφιά στεγανοποίησης στο πάνω μέρος του κουτιού.
3. Ανοίξτε το χαρτοκιβώτιο.
4. Βγάλτε τη μεσαία πλάκα στήριξης εάν περιλαμβάνεται.
5. Βγάλτε το πακέτο αξεσουάρ και βγάλτε το καλώδιο σύνδεσης εάν περιλαμβάνεται.
6. Σηκώστε το μηχάνημα από το κουτί και αφήστε το επίπεδο.
7. Αφαιρέστε τον αριστερό και τον δεξιό αφρό συσκευασίας ή τον άνω και κάτω αφρό συσκευασίας, λύστε τη σακούλα συσκευασίας.

##### Μονάδα Εξωτερικού Χώρου

1. Κόψτε τον ιμάντα συσκευασίας.
2. Βγάλτε τη μονάδα από το κουτί.
3. Αφαιρέστε τον αφρό από τη μονάδα.
4. Αφαιρέστε τη σακούλα συσκευασίας από τη μονάδα.

#### Συσκευασία:

##### Μονάδα εσωτερικού χώρου:

1. Βάλτε την εσωτερική μονάδα στη σακούλα συσκευασίας.
2. Συνδέστε τον αφρό της αριστερής και της δεξιάς συσκευασίας ή τον επάνω και κάτω αφρό συσκευασίας στη μονάδα.
3. Τοποθετήστε τη μονάδα στο κουτί και, στη συνέχεια, τοποθετήστε τη συσκευασία αξεσουάρ.
4. Κλείστε το κουτί και σφραγίστε το με την ταινία.
5. Εάν είναι απαραίτητο, χρησιμοποιήστε τον ιμάντα συσκευασίας.

##### Εξωτερική μονάδα:

1. Βάλτε την εξωτερική μονάδα στη σακούλα συσκευασίας.
2. Βάλτε τον κάτω αφρό στο κουτί.
3. Τοποθετήστε τη μονάδα στο κουτί και, στη συνέχεια, τοποθετήστε τον επάνω αφρό συσκευασίας στη μονάδα.
4. Κλείστε το κουτί και σφραγίστε το με την ταινία.
5. Εάν είναι απαραίτητο, χρησιμοποιήστε τον ιμάντα συσκευασίας.

**ΣΗΜΕΙΩΣΗ:** Παρακαλούμε φυλάξτε όλα τα είδη συσκευασίας εάν μπορεί να χρειαστείτε στο μέλλον.

# Πληροφορίες Αντίστασης

(Μόνο για τις ακόλουθες μονάδες)

Η μονάδα MSAFB-12HRN1-QC6 μπορεί να συνδεθεί μόνο με παροχή με αντίσταση όχι μεγαλύτερη του 0,373Ω. Αν καταστεί ανάγκη παρακαλώ συμβουλευτείτε τον πωλητή για πληροφορίες σχετικά με το σύστημα αντίστασης.

Η μονάδα MSAFD-17HRN1-QC5 μπορεί να συνδεθεί μόνο με παροχή με αντίσταση όχι μεγαλύτερη του 0,210Ω. Αν καταστεί ανάγκη παρακαλώ συμβουλευτείτε τον πωλητή για πληροφορίες σχετικά με το σύστημα αντίστασης.

Η μονάδα MSAFD-22HRN1-QC6 μπορεί να συνδεθεί μόνο με παροχή με αντίσταση όχι μεγαλύτερη του 0,129Ω. Αν καταστεί ανάγκη παρακαλώ συμβουλευτείτε τον πωλητή για πληροφορίες σχετικά με το σύστημα αντίστασης.







**FG EUROPE SA**

128, VOULIAGMENIS AVE  
16674 GLYFADA GREECE

Technical support email: [fge.service@fgeurope.gr](mailto:fge.service@fgeurope.gr)